

↗ DOMETIC

CLIMATE CONTROL

FRESHJET

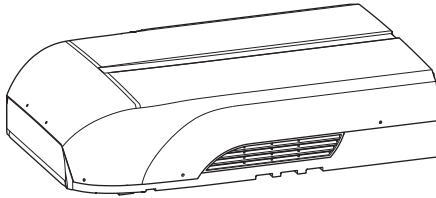

FreshJet 3000

EN	Air conditioning roof unit Operating manual 6	RU	Накрышный кондиционер Инструкция по эксплуатации 247
DE	Dachklimaanlage Bedienungsanleitung 27	PL	Klimatyzator dachowy Instrukcja obsługi 272
FR	Climatiseur de toit Notice d'utilisation 49	SK	Strešné klimatizačné zariadenie Návod na obsluhu 295
ES	Aire acondicionado de techo Instrucciones de uso 71	CS	Střešní klimatizace Návod k obsluze 317
PT	Ar condicionado para tejadilho Manual de instruções 94	HU	Tetőklíma-berendezés Használati utasítás 338
IT	Climatizzatore a tetto Istruzioni per l'uso 117		
NL	Airconditioning voor dakinbouw Gebruiksaanwijzing 140		
DA	Klimaanlæg til tagmontering Betjeningsvejledning 162		
SV	Takmonterad klimatanläggning Bruksanvisning 183		
NO	Takmontert klimaanlegg Bruksanvisning 205		
FI	Kattoilmastointilaitteisto Käyttöohje 226		

© 2020 Dometic Group. The visual appearance of the contents of this manual is protected by copyright and design law. The underlying technical design and the products contained herein may be protected by design, patent or be patent pending. The trademarks mentioned in this manual belong to Dometic Sweden AB. All rights are reserved.

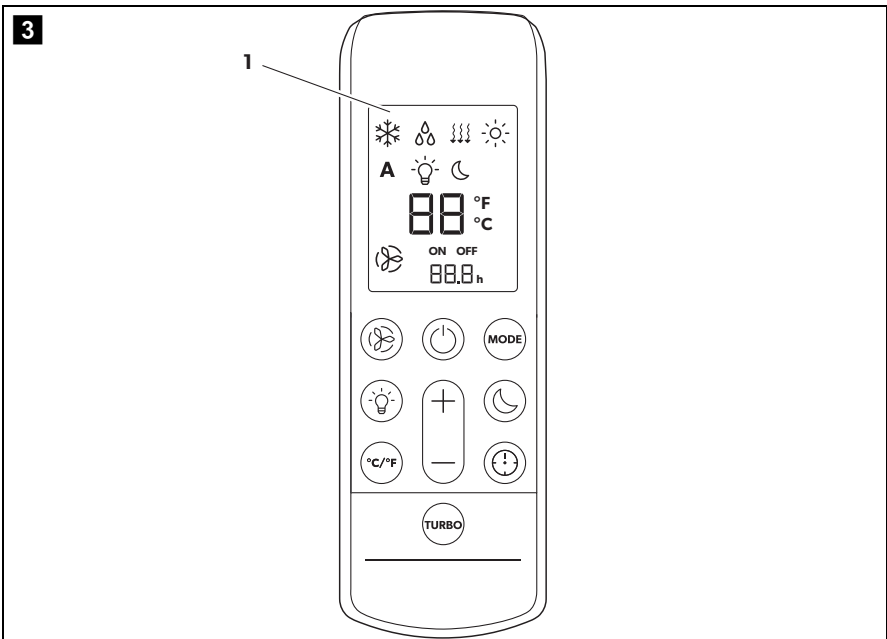
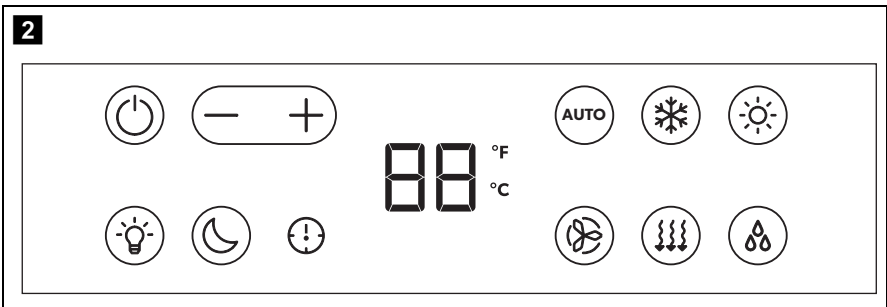
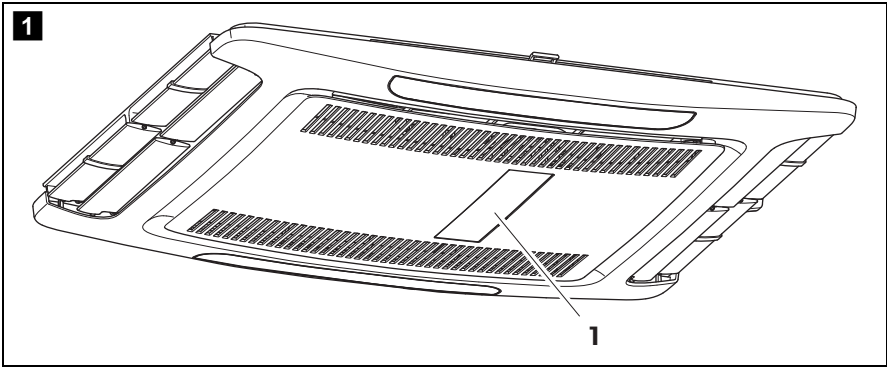

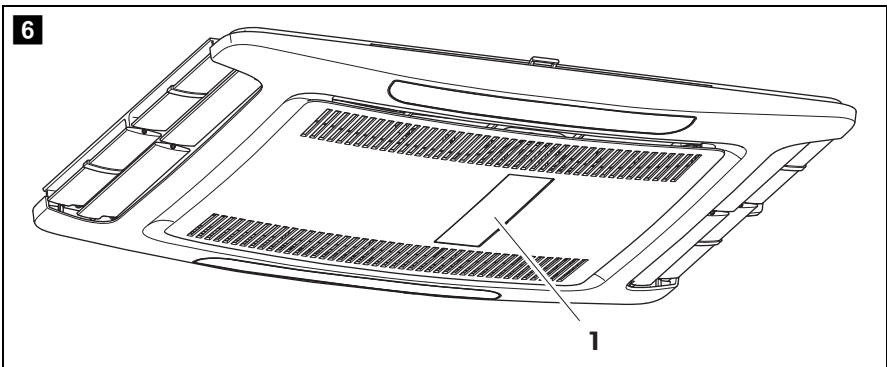
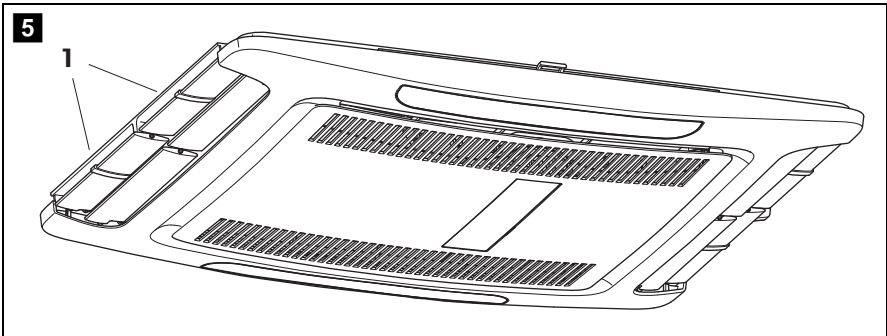
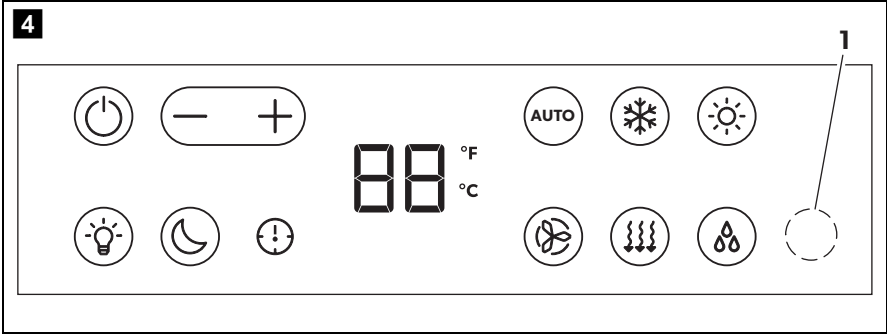

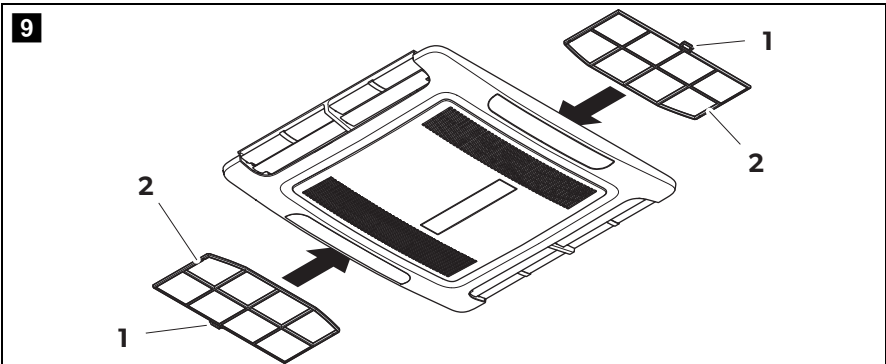
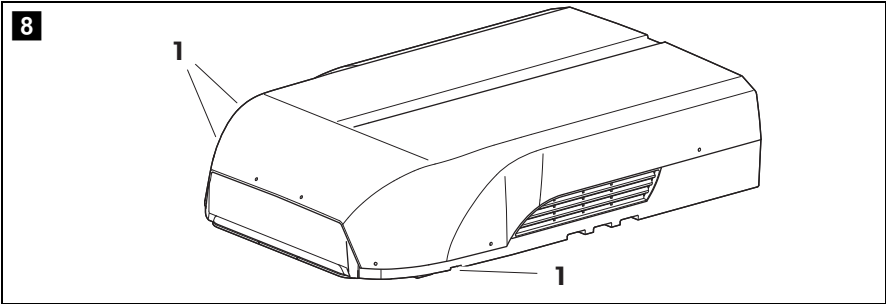
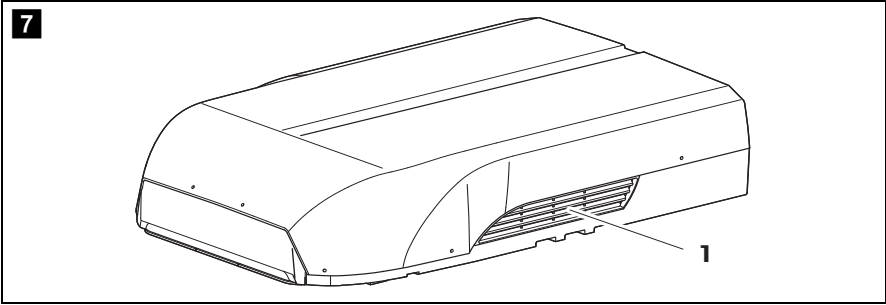

Original instructions

Please read this instruction manual carefully before first use, and store it in a safe place. If you pass on the product to another person, hand over this instruction manual along with it.



You find the installation manual online at: "[dometic.com/manuals](https://www.dometic.com/manuals)".

The instructions in the installation manual are intended for qualified personnel at workshops who are familiar with the guidelines and safety precautions to be applied.

Table of contents

1	Explanation of symbols	7
2	Safety instructions	7
	2.1 General safety	8
	2.2 Operating the device safely	9
3	Target group for this manual	9
4	Intended use	10
5	Technical description	10
	5.1 Control panel	10
	5.2 Remote control	11
	5.3 Air conditioning modes	13
	5.4 Additional functions	13
6	Before initial use	14
7	Operating the roof air conditioner	14
	7.1 Basic notes on operation	14
	7.2 Using the remote control	15
	7.3 Hints for improved use	16
	7.4 Switching the roof air conditioner on and to stand-by	16
	7.5 Selecting the air conditioning mode	16
	7.6 Selecting the fan setting manually	16
	7.7 Setting the temperature	17
	7.8 Adjusting the air nozzles	18
	7.9 Setting the timer	18

7.10	Activating the sleep function	19
7.11	Operating the ambient lights	19
7.12	Replacing the remote control batteries	20
8	Cleaning the roof air conditioner	20
9	Maintenance of the roof air conditioner	21
10	Troubleshooting	22
11	Warranty	24
12	Disposal	24
13	Technical data	26

1 Explanation of symbols



WARNING!

Safety instruction: Indicates a hazardous situation that, if not avoided, could result in death or serious injury.



CAUTION!

Safety instruction: Indicates a hazardous situation that, if not avoided, could result in minor or moderate injury.



NOTICE!

Indicates a situation that, if not avoided, can result in property damage.



NOTE

Supplementary information for operating the product.

2 Safety instructions

The manufacturer accepts no liability for damage in the following cases:

- Damage to the product resulting from mechanical influences and incorrect connection voltage
- Alterations to the product without express permission from the manufacturer
- Use for purposes other than those described in the operating manual

In particular, the manufacturer will not be liable for any consequential damage, especially consequential damage caused by failure of the roof air conditioner.

2.1 General safety



WARNING!

- **Electrical devices are not toys.**

The appliance is not to be used by persons (including children) with reduced physical, sensory or mental capabilities, or lack of experience and knowledge, unless they are under supervision or have been given instruction.

- Children should be supervised to ensure that they do not play with the appliance.
- This appliance can be used by children aged from 8 years and above and persons with reduced physical, sensory or mental capabilities or lack of experience and knowledge if they are under supervision or have been given instruction concerning use of the appliance in a safe way and understand the hazards involved.
- Children shall not play with the appliance.
- Cleaning and user maintenance shall not be performed by children without supervision.
- Only use the device as intended.
- Do not make any alterations or conversions to the device.
- Installation, maintenance and repairs of the roof air conditioner may only be carried out by qualified personnel who are familiar with the risks involved when handling refrigerant and air conditioning systems as well as the relevant regulations. Inadequate repairs may cause serious hazards. For repair service, please contact the service centre in your country (addresses on the back page).
- Do not use the device near flammable fluids or in closed rooms.

- Make sure no combustible objects are stored or installed near the air outlet. A distance of at least 50 cm must be kept.
- Do not reach into air outlets or insert any foreign objects in the roof air conditioner.
- Do **not** undo the upper cover of the roof air conditioner in the event of a fire. Use approved extinguishing agents instead. Do not use water to extinguish fires.
- If the supply cord is damaged, it must be replaced by the manufacturer, its service agent or similarly qualified persons in order to avoid a hazard.

**NOTICE!**

- Never drive through automatic car washes when the roof air conditioner is mounted.
- Please ask your vehicle manufacturer if a technical inspection is required after fitting an air conditioner and whether the height entered in your vehicle documents needs to be altered.
- If faults occur in the roof air conditioner's refrigerant circuit, the roof air conditioner must be checked by a specialist company and properly repaired. The refrigerant must never be released into the air.

2.2 Operating the device safely

**WARNING!**

- Always disconnect the power supply when working on the device.

**NOTICE!**

- The roof air conditioner is not suitable for use in agricultural or construction vehicles.
- Operate the device only if you are certain that the housing and the cables are undamaged.

3 Target group for this manual

This operating manual is for the user of the roof air conditioner.

4 Intended use

The FreshJet 3000 roof air conditioners are designed for installation on the roof of a caravan or recreational vehicle to provide reverse cycle heating and cooling. It is intended for vehicles with roofs with a thickness of 20 to 100 mm. The roof air conditioner must be installed so that it is within $\pm 10^\circ$ of the horizontal plane. It is **not** suitable for houses and apartments.

The roof air conditioner is **not** suitable for installation in construction machines, agricultural machines or similar equipment. It will not work properly if exposed to strong vibrations.

The function of the roof air conditioner is guaranteed for temperatures between -2°C and 52°C .

5 Technical description

The roof air conditioner supplies the interior with cool or warm air which is without dust and dirt and can be dehumidified.

The roof air conditioner is operated with the remote control or via the control panel on the air conditioner.



NOTE













The roof air conditioner can lower the temperature within the vehicle to a certain level. The temperature depends on the type of vehicle, the ambient temperature and the cooling capacity of your roof air conditioner.

Below an outer temperature of 16°C the roof air conditioner doesn't cool anymore. In this case only use the air conditioning mode "Ventilation" ({}).

5.1 Control panel

The control panel (fig. **1** 1, page 3) is at the air outlet unit of the roof air conditioner.









Control and display elements (fig. **2**, page 3):

Symbol	Explanation
	Switches the roof air conditioner on or to stand-by mode.
	+ button: Increases the currently displayed value. - button: Reduces the currently displayed value.
	Switches ON or OFF the ambient lights in the air outlet unit.
	Activates the sleep function (chapter “Additional functions” on page 13).
	Indicates the timer is set.
	Displays the set temperature and indicates fan level when fan is adjusted.
	Enables/disables automatic mode (chapter “Air conditioning modes” on page 13).
	Enables/disables cooling mode (chapter “Air conditioning modes” on page 13).
	Enables/disables heating mode (chapter “Air conditioning modes” on page 13).
	Adjusts the fan speed between Low, Med, High or Auto – showing as 1, 2, 3 or A on the air outlet unit display for a short time when changed.
	Enables/disables ventilation mode (chapter “Air conditioning modes” on page 13). Circulates air without heating or cooling.
	Enables/disables dehumidification mode (chapter “Air conditioning modes” on page 13).

5.2 Remote control





All settings of the device (e. g. temperature settings, timer programming) are transmitted to the roof air conditioner by remote control.

The following control and display elements are available on the remote control (fig. **3**, page 3):

No./ Button	Explanation
1	<p>Display</p> <p>Displays the following:</p> <ul style="list-style-type: none"> • Selected room temperature (target value) in °C or °F • Air conditioning mode • Fan level • Symbols for active additional functions
	Adjusts the fan speed between Low, Med, High or Auto – showing as 1, 2, 3 or A on the air outlet unit display for a short time when changed.
	Switches ON or OFF the ambient lights in the air outlet unit.
	Switches between temperature units Celsius (°C) and Fahrenheit (°F)
	Switches the roof air conditioner on or to stand-by mode.
	<p>+ button: Increases the currently displayed value.</p> <p>- button: Reduces the currently displayed value.</p>
	<p>Selects the turbo mode.</p> <p>Sets the fan speed to Turbo speed to rapidly cool or heat the inside of the vehicle. After it is pressed again the fan will return to the previous setting.</p>
	Selects the air conditioning mode (chapter “Air conditioning modes” on page 13).
	Activates the sleep function (chapter “Additional functions” on page 13).
	Sets the timer.



5.3 Air conditioning modes

The roof air conditioner has the following air conditioning modes:

Air conditioning mode	Display message	Explanation
Automatic	AUTO (on display) A (on remote control)	You specify the temperature, and the air conditioner brings the interior to this temperature by heating or cooling and by controlling the necessary fan speed.
Cooling		You specify the temperature and fan settings, and the air conditioner cools the interior to this temperature.
Heating		You specify the temperature and fan settings, and the air conditioner heats the interior to this temperature. The fan will only start after 2 min (on Low speed) and then after around 5 min will go to the set fan speed (after the evaporator reaches temperature).
Ventilation		The fan operates to circulate air without heating or cooling.
Dehumidification		Dehumidification removes moisture from the air without heating or cooling the inside. The fan speed is Low.

5.4 Additional functions

The roof air conditioner has the following additional functions:

Additional function	Display message	Explanation
Timer	ON 3.5 h 	The air conditioner is switched on in the specified number of hours.
	OFF 18.0 h 	The air conditioner is switched off in the specified number of hours.
Sleep		The sleep function reduces the fan speed and the compressor speed to reduce the noise levels for easier sleeping.

6 Before initial use

Inspection before starting up

Before you switch on the roof air conditioner, observe the following:

- Check whether the supply voltage and frequency correspond to the values specified in the technical data (see leaflet).
- Ensure both the air intake opening and the air nozzles are free. All ventilation grilles must always be kept free to ensure that the roof air conditioner is able to operate at maximum capacity.



CAUTION! Beware of injury

Do not insert your fingers or objects into the air nozzles or the intake grille.

Set the remote control

- Insert the batteries (see chapter "Replacing the remote control batteries" on page 20).
- ✓ The display shows all symbols for 5 seconds.
- ✓ The remote control is ready for operation.

7 Operating the roof air conditioner

7.1 Basic notes on operation

The roof air conditioner has three operating modes:

Operating mode	Features
Off	The roof air conditioner is switched off. The remote control is inactive.
Stand-by	The roof air conditioning is ready for operation and can be switched on with the remote control. The ambient lights are available.
On	The roof air conditioner is conditioning the air in the interior.

You can use the **control panel** to

- switch the roof air conditioner to and from stand-by mode
- switch the ambient lights on and off

- make the settings
- select additional functions

You can use the **remote control** to

- switch the roof air conditioner to and from stand-by mode.
- switch the ambient lights on and off
- make the settings
- select additional functions

7.2 Using the remote control

The remote control **must** be pointed at the IR receiver (fig. **4** 1, page 4) on the control panel during operation.

- Press a button.
- ✓ The value is transmitted directly to the roof air conditioner.
- ✓ The roof air conditioner confirms the receipt of data with a high note.

Switching only the remote control to or from stand-by

In stand-by mode, the remote control display is inactive.

If the remote control is not pointing to the IR receiver on the control panel, you can activate the remote control or switch it to stand-by independently from the roof air conditioner:

- Press the  button.

7.3 Hints for improved use

The following hints will optimise the performance of your roof air conditioner:

- Improve the heat insulation of your vehicle by sealing gaps and hanging reflective blinds or curtains on your windows.
- If the vehicle has been subjected to direct sunlight for a long time: Operate the roof air conditioner in the "Ventilation" (}}}) mode with the windows open for a while before switching on the "Cooling" (❄️) air conditioning mode.
- Avoid opening doors and windows as far as possible in the "Cooling" (❄️) mode.
- Align the air nozzles sensibly.
- Make sure the air nozzles and intake grille are not covered by cloths, paper or other objects.

7.4 Switching the roof air conditioner on and to stand-by



NOTE

- When roof air conditioner is switched on, it begins to condition the air to the values that were set most recently.
- The roof air conditioner can be switched off only by cutting mains power.
- You can use the remote control or the control panel to switch it on or to stand-by

- Press the button.
- ✓ The roof air conditioner is switched on.
- Press the button again to switch to stand-by.



7.5 Selecting the air conditioning mode

- Select the desired air conditioning mode using the **MODE** button, see chapter "Air conditioning modes" on page 13.
- ✓ The roof air conditioner confirms the receipt of the values with a high note.
- ✓ The roof air conditioner is switched to the selected air conditioning mode.

7.6 Selecting the fan setting manually

The fan controls the strength of the air supply.

In all modes, except for the "Automatic" (**A**) mode, the fan speed can be selected manually.

Display message	Explanation
 1, 2, 3	Fan icon will show plus the number 1, 2 or 3 to indicate Low, Med or Hi speeds. After a short time the display will return to the set temperature.
 RR	Auto fan (changes the fan speed based on the temperature setting and actual room temperature) only available in the "Cooling" (❄️), "Heating" (🔥) and "Ventilation" (↓↓↓) modes.
 4	Turbo fan speed, only when TURBO button is pressed only available in the "Cooling" (❄️) and "Heating" (🔥) modes.

- ▶ Use the  button to select the desired fan speed.
- ✓ The roof air conditioner confirms the receipt of the values with a high note.
- ✓ The new fan speed is set.

7.7 Setting the temperature

Cooling Mode

In the "Automatic" (**A**), "Cooling" (❄️), and "Dehumidifying" (💧) modes, you can specify a temperature between 16 °C and 30 °C via the remote control.

- ▶ Use the **+** or **-** button to select the desired temperature.
- ✓ The roof air conditioner confirms the receipt of the values with a high note.
- ✓ The temperature is set on the roof air conditioner.

Heating Mode

In the "Automatic" (**A**) and "Heating" (🔥) modes, you can specify a temperature between 16 °C and 30 °C via the remote control.

- ▶ Use the **+** or **-** button to select the desired temperature.
- ✓ The roof air conditioner confirms the receipt of the values with a high note.
- ✓ The temperature is set on the roof air conditioner.

7.8 Adjusting the air nozzles

The air supply within the vehicle can be regulated by setting the air nozzles.

- Turn the slats (fig. **5** 1, page 4) in the air nozzles independently in the required directions. The air flow can be adjusted along the ceiling or towards the floor.

7.9 Setting the timer

The timer function allows you to set a specific time period for air conditioning. You can specify the number of hours until the air conditioner will be switched on and the number of hours until the air conditioner will be switched to stand-by (up to 24 hours).



NOTE

The remote control returns to its initial mode if no button is pressed on the remote control for 15 seconds while programming the timer.



- Before programming the timer, select the air conditioning mode and all required values (e.g. temperature).

Setting the switch-on and the switch-off time



NOTE

The ON timer can only be set when the unit is turned OFF.

- Press the  button once.
- ✓ The **ON** symbol flashes on the display of the remote control.
- Use the **+** or **-** button to set the number of hours until the air conditioner will be switched ON.
- Press the  button again to confirm the value.
- ✓ The switch-on time is set on the roof air conditioner.
The roof air conditioner is switched on with the selected air conditioning mode at the specified time.
- ✓ The **OFF** symbol flashes on the display of the remote control.

If no OFF time is needed press the  button again without changing the hour value.

- Use the **+** or **-** button to set the number of hours until the air conditioner will be switched to stand-by.
- Press the  button again to confirm the value.

- ✓ The switch-off time is set on the roof air conditioner.
Switch the roof air-conditioner to Stand-by.

Cancelling timer settings



If you have set the timer, you can cancel these settings as follows:

- Press the  button once.
- ✓ The timer symbol disappears.
- ✓ The setting has been cancelled.



7.10 Activating the sleep function



NOTE

The sleep function is only available in "Cooling" () or "Heating" () modes.

When the sleep function is activated, the compressor speed and the fan speed is limited to a lower level to reduce the noise levels for easier sleeping.

- Set the required temperature (see chapter "Setting the temperature" on page 17).
- Press the  button.
- ✓ The  symbol appears in the display.
The sleep function is activated.
- To deactivate the sleep function press the  button again.



NOTE

The sleep function is deactivated if the **MODE** button is pressed.

7.11 Operating the ambient lights





NOTE

The  button on the remote control is active even if the remote control is switched off.

Switching the lights on/off with the control panel

- Briefly press the  button to switch the lights on or off.

Switching the lights on/off with the remote control

- Press the  button to switch the lights on or off.
- ✓ The  symbol appears in the display when the lights are switched **on**.

7.12 Replacing the remote control batteries

The battery compartment is on the back of the remote control.



NOTE

The display of the remote control will still be bright even if the batteries are running low.

- Gently push down the lid of the battery compartment and slide it open in the direction of the arrow.
- Insert the new batteries (2x type AAA) in the remote control as indicated in the battery compartment.
- Close the cover of the battery compartment.



Protect the environment!

Do not dispose of batteries with general household waste.
Return any used batteries to your retailer or take them to a collection point.

8 Cleaning the roof air conditioner



NOTICE! Beware of damage

- Do not clean the roof air conditioner with a high-pressure cleaner. Exposure to water can damage the air conditioner.
- Do not use sharp or hard objects or cleaning agents for cleaning as these may damage the roof air conditioner.
- To clean the roof air conditioner, use water with a gentle cleaning agent. Never use petrol, diesel or solvents.



NOTICE! Beware of damage

The air outlet unit display screen (fig. **6** 1, page 4) is acrylic and can be damaged by some common household chemicals.

Only use a mild solution of warm soapy water to clean it.

Chemical cleaners, window cleaners, alcohol, certain tensides, organic solvents, softeners and similar can damage the display.

- Regularly remove leaves and other dirt from the ventilation grilles (fig. **7** 1, page 5) of the roof air conditioner. Make sure you do not damage the grilles in the process.
- Clean the housing of the roof air conditioner and the air outlet unit occasionally with a damp cloth.
- Clean the remote control with a slightly damp cloth from time to time. We recommend using a cleaning cloth for glasses to clean the display.

9 Maintenance of the roof air conditioner



WARNING!

Any other maintenance work to that which is described here may only be carried out by qualified personnel who are familiar with the risks involved when handling refrigerant and air conditioning systems as well as the relevant regulations.

Interval	Inspection/maintenance
Regularly	Check the condensation water drainage: <ul style="list-style-type: none"> ➤ Check whether the condensation water drainage channels (fig. 8 1, page 5) at the sides of the roof air conditioner are clear and the condensation water is able to escape.
Regularly	Clean the filter of the air discharge unit: <ul style="list-style-type: none"> ➤ Insert a flat screwdriver or knife into the handle (fig. 9 1, page 5) to pull the filters (fig. 9 2, page 5) slightly out. ➤ Remove the filters by hand. ➤ Clean the filters with a detergent solution and let it dry. ➤ Slide the dry filters back in.
Once per year	Check the profile seals: <ul style="list-style-type: none"> ➤ Check the seal between the roof air conditioner and the roof of the vehicle for cracks and other damage.
Once per year	Have the heat exchanger serviced: <ul style="list-style-type: none"> ➤ Have the heat exchanger of the roof air conditioner serviced by specialist workshop.
Once per year	Check the fastening bolt tightness: <ul style="list-style-type: none"> ➤ Check the fastening bolts are tightened to the correct torque and adjust if necessary.

10 Troubleshooting

Problem	Cause	Remedy
Roof air conditioner constantly switches itself off.	Icing sensor has tripped.	Outer temperature is too low or all air nozzles are closed.
Not cooling well	The roof air conditioner is not set to cooling.	➤ Set the roof air conditioner to cooling.
	The ambient temperature is above 52 °C.	The roof air conditioner is only designed for ambient temperatures of up to 52 °C.
	The temperature set is higher than the room temperature.	➤ Select a lower temperature.
	The ambient temperature is below 16 °C.	The roof air conditioner is designed for cooling only at ambient temperatures above 16 °C.
	One of the temperature sensors is defective.	➤ Contact an authorised service agent or Dometic.
	The evaporator fan is damaged.	
	The condenser fan is damaged.	
Not heating well	The roof air conditioner is not set to heating.	➤ Set the roof air conditioner to heating.
	The ambient temperature is below -2 °C.	The roof air conditioner is designed for best operation at ambient temperatures above -2 °C.
	The temperature set is lower than the room temperature.	➤ Select a higher temperature.
	One of the temperature sensors is defective.	➤ Contact an authorised service agent or Dometic.
		The evaporator fan is damaged.
	The condenser fan is damaged.	

Problem	Cause	Remedy
Low air output	The air intake grilles are blocked or obstructed.	➤ Remove any leaves and other dirt from the ventilation grilles of the roof air conditioner.
	The fan is defective.	➤ Contact an authorised service agent or Dometic.
Water enters the vehicle.	The condensation water drainage openings are clogged up.	➤ Clean the drainage openings for condensation water.
	The seals are damaged.	➤ Contact an authorised service agent or Dometic.
Roof air conditioner does not switch on.	No supply voltage (240 V~) connected.	➤ Check the power supply.
	The voltage is too low (under 200 V~).	➤ Contact an authorised service agent or Dometic.
	The voltage converter is defective.	
	One of the temperature sensors is defective.	
	The electrical fuse of the power supply is too low.	➤ Check the electrical fuse of the power supply.
Roof air conditioner does not switch off.	One of the temperature sensors is defective.	➤ Contact an authorised service agent or Dometic.
	The electrical fuse of the power supply is too low.	➤ Check the electrical fuse of the power supply.
Remote control does not register.	The remote control is not pointing towards the air outlet unit display.	➤ Point the remote control towards the air outlet unit display.
	The batteries in the remote control are empty. Note: The display of the remote control will still be bright even if the batteries are low.	➤ Replace the batteries in the remote control.

11 Warranty

The statutory warranty period applies. If the product is defective, please contact the service partner in your country (addresses on the back of the instruction manual).

Our experts will be happy to help you and will discuss the warranty process with you in more detail.

12 Disposal

Regulations for environmental safety and correct disposal

All organisations must apply a set of procedures to identify, evaluate and control the influence that their activities (manufacturing, products, services, etc.) have on the environment.

The procedures to be followed to identify significant environmental impact must take the following factors into account:

- use of raw materials and natural resources
- atmospheric emissions
- discharge of liquids
- waste management and recycling
- contamination of the soil

In order to minimise environmental impact, the manufacturer provides a series of indications here below that should be taken into account by all those who, for whatever reason, interact with the appliance during its working life.

- All packing components must be disposed of (preferably recycled) in compliance with statutory legislation in the country in which disposal takes place.
- All product components must be disposed of (preferably recycled) in compliance with statutory legislation in the country in which disposal takes place.
- For correct disposal, the appliance must be consigned to an authorised waste disposal company to ensure that all recyclable components are reused and the remaining materials are processed properly.
- During installation ensure the room has adequate ventilation to prevent the build-up of stale air that might be harmful to the health of the operators.
- During operation and maintenance ensure that any waste pollutant products (oil, grease, etc.) are disposed of correctly.
- Keep noise levels down to reduce noise pollution.

For more information on correct dismantling of our products please refer to the recycling handbooks at dometic.com.

- Place the packaging material in the appropriate recycling waste bins wherever possible.
- When in operation or undergoing repairs and maintenance work, make sure that the refrigerant circuit is not damaged and refrigerant cannot escape. It acts as a greenhouse gas and should not be allowed into the environment.



If you wish to finally dispose of the product, ask your local recycling centre or specialist dealer for details about how to do this in accordance with the applicable disposal regulations.

- Dispose of the product at an official waste disposal facility in accordance with the applicable recycling or disposal guidelines.



Protect the environment!

Do not dispose of any batteries with general household waste. Return defective or used batteries to your retailer or dispose of them at collection points.

Any person who handles or works on equipment containing refrigerant in Australia must have an appropriate refrigerant handling license.



This includes:

- decanting the refrigerant
- manufacturing, installing, commissioning, servicing or maintaining equipment regardless of whether it is charged with refrigerant or not
- decommissioning or disposing of equipment where refrigerant is present

Discharge of refrigerant into the atmosphere is against the law. Severe penalties apply.

13 Technical data

Contains fluorinated greenhouse gases. Hermetically sealed equipment.

	FreshJet 3000
Compressor cooling capacity:	3600 W
Cooling capacity based on ISO 5151:	2516 W
Heating capacity based on ISO 5151:	3107 W
Rated input voltage:	220 to 240 V~/ 50 Hz
Rated current cooling:	7.5 A
Rated current heating	6.1 A
Required fuse:	10 A
Operating temperature range:	-2 °C to +52 °C
Refrigerant:	R-410A
Refrigerant quantity:	0.650 kg
CO ₂ equivalent:	1.357 t
Global warming potential (GWP):	2088
Protection class (outdoor unit):	IPX4
Suggested max. vehicle length (with insulated walls):	<6 m
Dimensions L x W x H (height above vehicle roof):	997 x 665 x 240 mm
Weight:	37 kg
Inspection/certification:	  

Original-Betriebsanleitung

Bitte lesen Sie diese Anleitung vor der Inbetriebnahme sorgfältig durch und bewahren Sie sie auf. Geben Sie sie im Falle einer Weitergabe des Produktes an den Nutzer weiter.



Die Montageanleitung ist online verfügbar unter: dometic.com/manuals.

Diese Anleitung richtet sich an Fachpersonal in Werkstätten, die mit den anzuwendenden Richtlinien und Sicherheitsvorkehrungen vertraut sind.

Inhaltsverzeichnis

1	Erklärung der Symbole	28
2	Sicherheitshinweise	28
2.1	Grundlegende Sicherheit	29
2.2	Sicherheit beim Betrieb des Geräts	31
3	Zielgruppe dieser Anleitung	31
4	Bestimmungsgemäßer Gebrauch	31
5	Technische Beschreibung	31
5.1	Bedienpanel	32
5.2	Fernbedienung	33
5.3	Klimamodi	34
5.4	Zusatzfunktionen	35
6	Vor dem ersten Gebrauch	35
7	Dachklimaanlage bedienen	36
7.1	Grundsätzliche Hinweise zur Bedienung	36
7.2	Fernbedienung benutzen	36
7.3	Hinweise zur besseren Nutzung	37
7.4	Die Dachklimaanlage ein- oder in den Stand-By-Modus schalten .	37
7.5	Klimamodus wählen	37
7.6	Lüftereinstellung manuell wählen	38
7.7	Temperatur einstellen	38
7.8	Luftdüsen einstellen	39
7.9	Timer programmieren	39

7.10	Sleep-Funktion aktivieren	40
7.11	Umgebungslicht verwenden	41
7.12	Batterien der Fernbedienung austauschen	41
8	Dachklimaanlage reinigen	42
9	Dachklimaanlage warten	43
10	Störungsbeseitigung	44
11	Gewährleistung	46
12	Entsorgung	46
13	Technische Daten	48

1 Erklärung der Symbole



WARNUNG!

Sicherheitshinweis auf eine Gefahrensituation, die zum Tod oder zu schwerer Verletzung führen kann, wenn sie nicht vermieden wird.



VORSICHT!

Sicherheitshinweis auf eine Gefahrensituation, die zu einer leichten oder mittelschweren Verletzung führen kann, wenn sie nicht vermieden wird.



ACHTUNG!

Hinweis auf eine Situation, die zu Sachschäden führen kann, wenn sie nicht vermieden wird.



HINWEIS

Ergänzende Informationen zur Bedienung des Produktes.

2 Sicherheitshinweise

Der Hersteller übernimmt in folgenden Fällen keine Haftung für Schäden:

- Beschädigungen am Produkt durch mechanische Einflüsse und falsche Anschlussspannung

- Veränderungen am Produkt ohne ausdrückliche Genehmigung vom Hersteller
- Verwendung für andere als die in der Anleitung beschriebenen Zwecke

Der Hersteller haftet insbesondere nicht für jegliche Folgeschäden, insbesondere auch nicht für Folgeschäden, die durch den Ausfall der Dachklimaanlage entstehen können.

2.1 Grundlegende Sicherheit



WARNUNG!

- **Elektrogeräte sind kein Kinderspielzeug!**

Das Gerät ist nicht für die Benutzung durch Personen (einschließlich Kinder) mit eingeschränkten physischen, sensorischen oder geistigen Fähigkeiten oder Mangel an Erfahrung und/oder Wissen geeignet, es sei denn, sie werden beaufsichtigt oder wurden im sicheren Gebrauch des Gerätes unterwiesen.

- Kinder müssen beaufsichtigt werden um sicherzustellen, dass sie nicht mit dem Gerät spielen.
- Dieses Gerät kann von Kindern ab 8 Jahren und von Personen mit verringerten physischen, sensorischen oder geistigen Fähigkeiten oder Mangel an Erfahrung und/oder Wissen verwendet werden, wenn diese Personen beaufsichtigt oder im sicheren Gebrauch des Gerätes unterwiesen wurden und die daraus resultierenden Gefahren verstanden haben.
- Kinder dürfen nicht mit dem Gerät spielen.
- Reinigung und Benutzerwartung dürfen nicht durch unbeaufsichtigte Kinder durchgeführt werden.
- Verwenden Sie das Gerät nur für den bestimmungsgemäßen Gebrauch.
- Führen Sie keine Änderungen oder Umbauten am Gerät durch!

- Die Installation, Wartung und Reparaturen der Dachklimaanlage dürfen nur von Fachpersonal durchgeführt werden, das mit den Gefahren im Umgang mit Kältemittel und Klimaanlage sowie den einschlägigen Vorschriften vertraut ist. Durch unsachgemäße Reparaturen können erhebliche Gefahren entstehen. Wenden Sie sich im Reparaturfall an den Service-Stützpunkt in Ihrem Land (Adressen auf der Rückseite).
- Setzen Sie das Gerät nicht in der Nähe von entflammaren Flüssigkeiten oder in geschlossenen Räumen ein.
- Achten Sie darauf, dass brennbare Gegenstände nicht im Bereich des Luftaustritts gelagert oder montiert sind. Der Abstand muss mindestens 50 cm betragen.
- Greifen Sie nicht in Lüftungsauslässe und führen Sie keine Fremdgegenstände in die Dachklimaanlage ein.
- Im Falle von Feuer lösen Sie **nicht** den oberen Deckel der Dachklimaanlage. Verwenden Sie stattdessen zugelassene Löschmittel. Verwenden Sie kein Wasser zum Löschen.
- Wenn das Anschlusskabel beschädigt ist, muss es durch den Hersteller, seinen Kundendienst oder eine ähnlich qualifizierte Person ersetzt werden, um Gefährdungen zu vermeiden.



ACHTUNG!

- Bei angebauter Dachklimaanlage dürfen Sie auf keinen Fall mit Ihrem Fahrzeug in die Waschanlage fahren.
- Bitte informieren Sie sich bei Ihrem Fahrzeughersteller, ob aufgrund des Aufbaus der Dachklimaanlage eine Abnahme (nach § 19 StVZO) und eine Änderung des Eintrags der Fahrzeughöhe in den Fahrzeugpapieren notwendig sind.
- Treten Fehler im Kältemittelkreislauf der Dachklimaanlage auf, so muss die Dachklimaanlage von einem Fachbetrieb geprüft und ordnungsgemäß instand gesetzt werden. Auf keinen Fall darf das Kältemittel in die freie Atmosphäre abgelassen werden.

2.2 Sicherheit beim Betrieb des Geräts



WARNUNG!

- Unterbrechen Sie bei Arbeiten am Gerät immer die Stromversorgung.



ACHTUNG!

- Die Dachklimaanlage ist nicht für den Betrieb in Land- und Baumaschinen geeignet.
- Betreiben Sie das Gerät nur, wenn das Gehäuse und die Leitungen unbeschädigt sind.

3 Zielgruppe dieser Anleitung

Diese Bedienungsanleitung wendet sich an den Anwender der Dachklimaanlage.

4 Bestimmungsgemäßer Gebrauch

Die FreshJet 3000 Dachklimaanlagen sind für den Einbau am Dach eines Wohnwagens oder Freizeitfahrzeugs für eine Wärmepumpenheizung und -kühlung ausgelegt. Die Dachklimaanlage ist für den Einsatz in Fahrzeugen mit Dachstärken von 20 bis 100 mm ausgelegt. Sie muss mit einer maximalen Abweichung von $\pm 10^\circ$ von der horizontalen Ebene eingebaut werden. Sie ist **nicht** geeignet für Häuser oder Wohnungen.

Die Dachklimaanlage ist **nicht** für die Installation in Baumaschinen, Landmaschinen oder ähnlichen Arbeitsgeräten geeignet. Bei zu starker Vibrationseinwirkung ist eine ordnungsgemäße Funktion nicht gewährleistet.

Die Funktion der Dachklimaanlage ist garantiert für Temperaturen zwischen -2°C und 52°C .

5 Technische Beschreibung

Die Dachklimaanlage versorgt den Innenraum mit kühler oder warmer Luft ohne Staub und Schmutz, die entfeuchtet werden kann.

Die Bedienung der Dachklimaanlage erfolgt per Fernbedienung oder über das Bedienpanel an der Klimaanlage.



HINWEIS



Die Dachklimaanlage ist in der Lage, die Temperatur im Innenraum des Fahrzeugs bis auf einen bestimmten Wert abzusenken. Die zu erreichende Temperatur hängt von dem Fahrzeugtyp, der Umgebungstemperatur und der Kühlleistung Ihrer Dachklimaanlage ab. Unter einer Außentemperatur von 16 °C kühlt die Dachklimaanlage nicht mehr. In diesem Fall kann nur der Ventilationsbetrieb ({{}}) der Klimaanlage verwendet werden.

5.1 Bedienpanel

An der Luftauslasseinheit der Dachklimaanlage befindet sich das Bedienpanel (Abb. **1** 1, Seite 3).

Bedien- und Anzeigeelemente (Abb. **2**, Seite 3):







Symbol	Erläuterung
	Schaltet die Dachklimaanlage ein oder in den Stand-By-Modus.
	Taste + : Erhöht den aktuell angezeigten Wert. Taste - : Verringert den aktuell angezeigten Wert.
	Schaltet das Umgebungslicht in der Luftauslasseinheit EIN oder AUS.
	Aktiviert die Sleep-Funktion (Kapitel „Zusatzfunktionen“ auf Seite 35).
	Zeigt an, dass der Timer eingestellt ist.
	Zeigt die eingestellte Temperatur an und zeigt die Lüfterstufe an, wenn der Lüfter eingestellt ist.
	Aktiviert/deaktiviert den Automatikbetrieb (Kapitel „Klimamodi“ auf Seite 34).
	Aktiviert/deaktiviert den Kühlbetrieb (Kapitel „Klimamodi“ auf Seite 34).
	Aktiviert/deaktiviert den Heizbetrieb (Kapitel „Klimamodi“ auf Seite 34).
	Passt die Lüfterdrehzahl zwischen niedrig, mittel, hoch bzw. Automatik an. Die Stufen werden als 1, 2, 3 oder A bei Änderung kurz im Display der Luftauslasseinheit angezeigt.



Symbol	Erläuterung
	Aktiviert/deaktiviert den Ventilationsbetrieb (Kapitel „Klimamodi“ auf Seite 34). Zur Luftzirkulation ohne Heizen oder Kühlen.
	Aktiviert/deaktiviert den Entfeuchtungsbetrieb (Kapitel „Klimamodi“ auf Seite 34).

5.2 Fernbedienung

Alle Einstellungen am Gerät (z. B. Temperatureinstellungen, Timerprogrammierung) werden per Fernbedienung zur Dachklimaanlage übertragen.





Folgende Bedien- und Anzeigeelemente stehen auf der Fernbedienung zur Verfügung (Abb. **3**, Seite 3):

Nr./Taste	Erläuterung
1	<p>Anzeige</p> <p>Folgendes wird angezeigt:</p> <ul style="list-style-type: none"> • Ausgewählte Raumtemperatur (Sollwert) in °C oder °F • Klimamodus • Lüfterstufe • Symbole für aktivierte Zusatzfunktionen
	Passt die Lüfterdrehzahl zwischen niedrig, mittel, hoch bzw. Automatik an. Die Stufen werden als 1, 2, 3 oder A bei Änderung kurz im Display der Luftauslasseneinheit angezeigt..
	Schaltet das Umgebungslicht in der Luftauslasseneinheit EIN oder AUS.
	Schaltet die Temperatur-Einheit zwischen Celsius (°C) und Fahrenheit (°F) um.
	Schaltet die Dachklimaanlage ein oder in den Stand-By-Modus.
	<p>Taste +: Erhöht den aktuell angezeigten Wert.</p> <p>Taste -: Verringert den aktuell angezeigten Wert.</p>
	<p>Zum Auswählen des Turbomodus.</p> <p>Stellt die Lüfterdrehzahl auf Turbodrehzahl ein, um den Fahrzeuginnenraum schnell zu kühlen oder aufzuheizen. Bei erneutem Drücken kehrt der Lüfter zur vorhergehenden Einstellung zurück.</p>

Nr./Taste	Erläuterung
	Zum Auswählen des Klimamodus (Kapitel „Klimamodi“ auf Seite 34).
	Aktiviert die Sleep-Funktion (Kapitel „Zusatzfunktionen“ auf Seite 35).
	Stellt den Timer ein.

5.3 Klimamodi

Die Dachklimaanlage verfügt über folgende Klimamodi:

Klimamodus	Displaymeldung	Erläuterung
Automatik	AUTO (auf Display) A (auf Fernbedienung)	Sie legen die Temperatur fest und die Klimaanlage bringt den Innenraum durch Kühlen oder Heizen und durch Regeln der erforderlichen Lüfterdrehzahl auf diese Temperatur.
Kühlung		Sie legen die Temperatur und die Lüftereinstellungen fest und die Klimaanlage kühlt den Innenraum auf diese Temperatur.
Heizung		Sie legen die Temperatur und die Lüftereinstellungen fest und die Klimaanlage erwärmt den Innenraum auf diese Temperatur. Der Lüfter schaltet sich (bei niedriger Drehzahl) erst nach 2 Minuten ein und stellt sich nach ca. 5 Minuten auf die eingestellte Lüfterdrehzahl ein (nachdem der Verdampfer die Betriebstemperatur erreicht hat).
Ventilation		Der Lüfter zirkuliert Luft ohne Heizen oder Kühlen.
Entfeuchtung		Im Entfeuchtungsbetrieb wird die Luft ohne Heizen oder Kühlen des Innenraums entfeuchtet. Die Lüfterdrehzahl ist niedrig.

5.4 Zusatzfunktionen

Die Dachklimaanlage bietet folgende Zusatzfunktionen:

Zusatzfunktionen	Displaymeldung	Erläuterung
Timer	ON 3.5 h ⌚	Die Klimaanlage wird für die angegebene Anzahl von Stunden eingeschaltet.
	OFF 18.0 h ⌚	Die Klimaanlage wird für die angegebene Anzahl von Stunden ausgeschaltet.
Sleep	☾	Die Sleep-Funktion regelt die Lüfter- und Kompressor-drehzahl nach unten, um den Geräuschpegel für einen angenehmeren Schlaf zu reduzieren.

6 Vor dem ersten Gebrauch

Kontrollen vor der Inbetriebnahme

Bevor Sie die Dachklimaanlage einschalten, beachten Sie bitte Folgendes:

- Kontrollieren Sie, ob die Versorgungsspannung und -frequenz den in den Technischen Daten angegebenen Werten entsprechen (siehe Faltblatt).
- Stellen Sie sicher, dass sowohl die Luftansaugöffnung als auch die Luftdüsen frei sind. Alle Lüftungsgitter müssen stets freigehalten werden, um eine maximale Leistung der Dachklimaanlage zu gewährleisten.



VORSICHT! Verletzungsgefahr!

Stecken Sie keine Finger oder Gegenstände in die Luftdüsen oder das Ansauggitter.

Fernbedienung einrichten

- Setzen Sie die Batterien ein (siehe Kapitel „Batterien der Fernbedienung austauschen“ auf Seite 41).
- ✓ Das Display zeigt für 5 Sekunden sämtliche Symbole an.
- ✓ Die Fernbedienung ist nun betriebsbereit.

7 Dachklimaanlage bedienen

7.1 Grundsätzliche Hinweise zur Bedienung

Die Dachklimaanlage verfügt über drei Betriebsmodi:

Betriebsmodus	Merkmale
Off	Die Dachklimaanlage ist ausgeschaltet. Die Fernbedienung ist deaktiviert.
Stand-By	Die Dachklimaanlage ist betriebsbereit und kann mit der Fernbedienung eingeschaltet werden. Das Umgebungslicht ist verfügbar.
On	Die Dachklimaanlage klimatisiert die Luft im Innenraum.

Mit dem **Bedienpanel** können Sie

- die Dachklimaanlage in den und aus dem Stand-By-Modus schalten
- das Umgebungslicht ein- und ausschalten
- Einstellungen vornehmen
- Zusatzfunktionen wählen

Mit der **Fernbedienung** können Sie

- die Dachklimaanlage in den und aus dem Stand-By-Modus schalten
- das Umgebungslicht ein- und ausschalten
- Einstellungen vornehmen
- Zusatzfunktionen wählen

7.2 Fernbedienung benutzen

Die Fernbedienung **muss** während der Verwendung auf den IR-Empfänger (Abb. **4** 1, Seite 4) an dem Bedienpanel gerichtet werden.

- Drücken Sie eine Taste.
- ✓ Der Wert wird direkt zur Dachklimaanlage übertragen.
- ✓ Die Dachklimaanlage bestätigt den Datenempfang mit einem Piepton.

Nur Fernbedienung in oder aus Stand-By-Modus schalten



Im Stand-By-Modus ist das Display der Fernbedienung deaktiviert.

Wenn die Fernbedienung nicht auf den IR-Empfänger am Bedienpanel ausgerichtet ist, können Sie die Fernbedienung getrennt von der Dachklimaanlage einschalten oder in den Stand-By-Modus schalten:

- Drücken Sie die Taste .

7.3 Hinweise zur besseren Nutzung

Die folgenden Hinweise dienen zur Optimierung der Leistung der Dachklimaanlage:



- Verbessern Sie die Wärmeisolierung des Fahrzeugs, indem Sie Spalte abdichten und Fenster mit reflektierenden Rollos oder Vorhängen verhängen.
- Falls das Fahrzeug lange Zeit Sonnenbestrahlung ausgesetzt war: Betreiben Sie die Dachklimaanlage erst bei geöffneten Fenstern im Ventilationsbetrieb () , bevor Sie den Kühlbetrieb () einschalten.
- Vermeiden Sie im Kühlbetrieb () so weit wie möglich das Öffnen von Türen und Fenstern.
- Richten Sie die Luftdüsen auf geeignete Weise aus.
- Achten Sie darauf, dass die Luftdüsen und Ansauggitter nicht durch Tücher, Papier oder andere Gegenstände abgedeckt sind.

7.4 Die Dachklimaanlage ein- oder in den Stand-By-Modus schalten



HINWEIS

- Wenn die Dachklimaanlage eingeschaltet wird, beginnt sie, die Luft auf die aktuell eingestellten Werte zu kühlen bzw. zu heizen.
- Die Dachklimaanlage kann nur durch Unterbrechen der Stromversorgung ausgeschaltet werden.
- Sie können die Anlage mit der Fernbedienung oder dem Bedienpanel ein- oder in den Stand-By-Modus schalten.

- Drücken Sie die Taste .
- ✓ Die Dachklimaanlage ist eingeschaltet.
- Drücken Sie die Taste  erneut, um in den Stand-By-Modus zu schalten.

7.5 Klimamodus wählen



- Wählen Sie mithilfe der Taste **MODE** den gewünschten Klimamodus, siehe Kapitel „Klimamodi“ auf Seite 34.

- ✓ Die Dachklimaanlage bestätigt den Empfang der Werte mit einem Piepton.
- ✓ Die Dachklimaanlage wird in den gewählten Klimamodus geschaltet.

7.6 Lüftereinstellung manuell wählen

Der Lüfter regelt die Stärke der Luftzufuhr.

In allen Klimamodi außer dem Automatikbetrieb (**A**) kann die Lüfterdrehzahl manuell ausgewählt werden.

Displaymeldung	Erläuterung
 1, 2, 3	Das Lüftersymbol sowie die Lüfterdrehzahl 1, 2 oder 3 für niedrig, mittel bzw. hoch werden angezeigt. Nach kurzer Zeit kehrt die Anzeige zu der eingestellten Temperatur zurück.
 AA	Automatikbetrieb des Lüfters (ändert die Lüfterdrehzahl anhand der Temperatureinstellung und der tatsächlichen Raumtemperatur) nur verfügbar im Kühl- (❄️), Heiz- (☀️) und Ventilationsbetrieb (↓↓↓).
 4	Turbolüfterdrehzahl, nur bei Drücken der Taste TURBO nur verfügbar im Kühl- (❄️) und Heizbetrieb (☀️).

- Wählen Sie mit der Taste  die gewünschte Lüfterdrehzahl aus.
- ✓ Die Dachklimaanlage bestätigt den Empfang der Werte mit einem Piepton.
- ✓ Die Lüfterdrehzahl wird eingestellt.

7.7 Temperatur einstellen

Kühlbetrieb

Im Automatik- (**A**), Kühl- (❄️) und Entfeuchtungsbetrieb (☁️) können Sie eine Temperatur zwischen 16 °C und 30 °C über die Fernbedienung einstellen.

- Wählen Sie mit der Taste **+** oder **-** die gewünschte Temperatur.
- ✓ Die Dachklimaanlage bestätigt den Empfang der Werte mit einem Piepton.
- ✓ Die Temperatur wird in der Dachklimaanlage eingestellt.

Heizbetrieb

Im Automatik- (**A**) und Heizbetrieb (☀️) können Sie eine Temperatur zwischen 16 °C und 30 °C über die Fernbedienung einstellen.

- Wählen Sie mit der Taste **+** oder **-** die gewünschte Temperatur.
- ✓ Die Dachklimaanlage bestätigt den Empfang der Werte mit einem Piepton.
- ✓ Die Temperatur wird in der Dachklimaanlage eingestellt.

7.8 Luftdüsen einstellen

Die Luftzufuhr in den Fahrzeuginnenraum kann durch Einstellen der Luftdüsen geregelt werden.

- Drehen Sie die Lamellen (Abb. **5** 1, Seite 4) in den Luftdüsen unabhängig voneinander in die gewünschten Richtungen. Der Luftstrom kann zur Decke oder zum Boden hin eingestellt werden.

7.9 Timer programmieren

Mit der Timerfunktion können Sie einen bestimmten Zeitraum für die Klimatisierung einstellen. Sie können die Anzahl an Stunden, bis die Klimaanlage eingeschaltet wird, und die Anzahl an Stunden, bis die Klimaanlage in den Stand-By-Modus geschaltet wird, festlegen (bis zu 24 Stunden).



HINWEIS

Wird bei der Timerprogrammierung für 15 Sekunden keine Taste auf der Fernbedienung gedrückt, so wechselt die Fernbedienung zurück zum Ausgangsmodus.



- Wählen Sie vor der Programmierung des Timers den Klimamodus und alle erforderlichen Werte (z. B. Temperatur) aus.

Einschalt- und Ausschaltzeitpunkte einstellen





HINWEIS

Der Einschalt-Timer kann nur eingestellt werden, wenn die Anlage ausgeschaltet ist.

- Drücken Sie die Taste  einmal.
- ✓ Das Symbol **ON** blinkt auf dem Display der Fernbedienung.
- Stellen Sie mit der Taste **+** oder **-** die Anzahl an Stunden ein, nach der die Klimaanlage eingeschaltet werden soll.
- Drücken Sie die Taste  erneut, um den Wert zu bestätigen.

- ✓ Der Einschaltzeitpunkt wird in der Dachklimaanlage eingestellt.
Die Dachklimaanlage wird zu der festgelegten Zeit in den gewählten Klimamodus geschaltet.
- ✓ Das Symbol **OFF** blinkt auf dem Display der Fernbedienung.

Wenn Sie keinen Ausschaltzeitpunkt einstellen möchten, drücken Sie die Taste  erneut, ohne den Stundenwert zu ändern.

- Stellen Sie mit der Taste **+** oder **-** die Anzahl an Stunden ein, nach der die Klimaanlage in den Stand-By-Modus geschaltet werden soll.
- Drücken Sie die Taste  erneut, um den Wert zu bestätigen.
- ✓ Der Ausschaltzeitpunkt wird in der Dachklimaanlage eingestellt.
Schalten Sie die Dachklimaanlage in den Stand-By-Modus.

Timereinstellungen löschen



Wenn Sie den Timer programmiert haben, können Sie die Einstellungen wie folgt löschen:

- Drücken Sie die Taste  einmal.
- ✓ Das Timersymbol erlischt.
- ✓ Die Einstellung wurde gelöscht.



7.10 Sleep-Funktion aktivieren



HINWEIS

Die Sleep-Funktion ist nur im Kühl- () oder Heizbetrieb () verfügbar.

Wenn die Sleep-Funktion aktiviert ist, werden die Kompressor- und Lüfterdrehzahl nach unten geregelt, um den Geräuschpegel für einen angenehmeren Schlaf zu reduzieren.

- Stellen Sie die gewünschte Temperatur ein (siehe Kapitel „Temperatur einstellen“ auf Seite 38).
- Drücken Sie die Taste .
- ✓ Auf dem Display wird das Symbol  angezeigt.
Die Sleep-Funktion ist aktiviert.
- Um die Sleep-Funktion zu deaktivieren, drücken Sie die Taste  erneut.

**HINWEIS**

Die Sleep-Funktion wird deaktiviert, wenn die Taste **MODE** gedrückt wird.

7.11 Umgebungslicht verwenden



**HINWEIS**

Die Taste  auf der Fernbedienung ist auch dann aktiv, wenn die Fernbedienung ausgeschaltet ist.

Licht mit Bedienpanel ein-/ausschalten

- Drücken Sie kurz die Taste , um das Licht ein- oder auszuschalten.

Licht mit Fernbedienung ein-/ausschalten

- Drücken Sie die Taste , um das Licht ein- oder auszuschalten.
- ✓ Das Symbol  wird im Display angezeigt, wenn das Licht **eingeschaltet** ist.

7.12 Batterien der Fernbedienung austauschen

Das Batteriefach befindet sich an der Rückseite der Fernbedienung.

**HINWEIS**

Das Display der Fernbedienung ist auch dann noch hell, wenn der Ladezustand der Batterien niedrig ist.

- Drücken Sie den Deckel des Batteriefachs leicht ein und schieben Sie ihn in Pfeilrichtung auf.
- Setzen Sie die neuen Batterien (2 x Typ AAA) wie im Batteriefach abgebildet in die Fernbedienung ein.
- Schließen Sie den Deckel des Batteriefachs.

**Schützen Sie Ihre Umwelt!**

Akkus und Batterien gehören nicht in den Hausmüll. Geben Sie bitte Ihre verbrauchten Akkus und Batterien beim Händler oder bei einer Sammelstelle ab.

8 Dachklimaanlage reinigen



ACHTUNG! Beschädigungsgefahr!

- Reinigen Sie die Dachklimaanlage nicht mit einem Hochdruckreiniger. Eindringendes Wasser kann die Klimaanlage beschädigen.
- Verwenden Sie keine scharfen oder harten Gegenstände oder scharfen Reinigungsmittel zur Reinigung, da dies zu einer Beschädigung der Dachklimaanlage führen kann.
- Verwenden Sie zur Reinigung der Dachklimaanlage lediglich Wasser mit einem milden Reinigungsmittel. Verwenden Sie auf keinen Fall Benzin, Diesel oder Lösungsmittel.



ACHTUNG! Beschädigungsgefahr!

Das Display der Luftauslasseinheit (Abb. **6** 1, Seite 4) besteht aus Acryl und kann durch gängige Haushaltschemikalien Schaden nehmen. Verwenden Sie zum Reinigen ausschließlich eine Mischung aus warmem Wasser und milder Seife.

Chemische Reiniger, Fensterreiniger, Alkohol, bestimmte Tenside, organische Lösungsmittel, Weichmacher u. Ä. können das Display beschädigen.

- Entfernen Sie regelmäßig Laub und anderen Schmutz von den Lüftungsgittern (Abb. **7** 1, Seite 5) an der Dachklimaanlage. Achten Sie darauf, dass Sie dabei nicht die Lamellen beschädigen.
- Reinigen Sie das Gehäuse der Dachklimaanlage und die Luftauslasseinheit gelegentlich mit einem feuchten Tuch.
- Reinigen Sie die Fernbedienung gelegentlich mit einem leicht feuchten Tuch. Zur Reinigung des Displays empfiehlt sich ein Brillenputztuch.

9 Dachklimaanlage warten



WARNING!

Andere Wartungsarbeiten als die hier beschriebenen dürfen nur von Fachpersonal durchgeführt werden, das mit den Gefahren beim Umgang mit Kältemittel und Klimaanlagen sowie den einschlägigen Vorschriften vertraut ist.

Intervall	Prüfung/Wartung
Regelmäßig	Kondenswasserabläufe prüfen: <ul style="list-style-type: none"> ➤ Prüfen Sie, ob die Kondenswasserabläufe (Abb. 8 1, Seite 5) an den Seiten der Dachklimaanlage frei sind und das entstehende Kondenswasser ablaufen kann.
Regelmäßig	Filter der Luftauslasseneinheit reinigen: <ul style="list-style-type: none"> ➤ Setzen Sie einen flachen Schraubendreher oder ein Messer in den Griff (Abb. 9 1, Seite 5) ein, um die Filter (Abb. 9 2, Seite 5) leicht herauszuziehen. ➤ Entfernen Sie die Filter mit der Hand. ➤ Reinigen Sie die Filter mit einer Reinigungslösung und lassen Sie sie trocknen. ➤ Setzen Sie die trockenen Filter wieder ein.
Einmal jährlich	Profildichtungen prüfen: <ul style="list-style-type: none"> ➤ Prüfen Sie die Dichtung zwischen der Dachklimaanlage und dem Fahrzeugdach auf Risse und andere Beschädigungen.
Einmal jährlich	Wärmetauscher warten lassen: <ul style="list-style-type: none"> ➤ Lassen Sie den Wärmetauscher der Dachklimaanlage von einer Fachwerkstatt warten.
Einmal jährlich	Sitz der Befestigungsschrauben prüfen: <ul style="list-style-type: none"> ➤ Prüfen Sie, ob die Befestigungsschrauben auf das richtige Anzugsmoment angezogen sind und justieren Sie bei Bedarf nach.

10 Störungsbeseitigung

Problem	Fehler/Ursache	Beseitigung
Dachklimaanlage schaltet sich ständig ab.	Vereisungsfühler hat geschaltet.	Außentemperatur ist zu niedrig oder alle Luftdüsen sind geschlossen.
Die Kühlleistung ist zu schwach	Die Dachklimaanlage ist nicht auf den Kühlbetrieb eingestellt.	➤ Stellen Sie die Dachklimaanlage auf den Kühlbetrieb ein.
	Die Umgebungstemperatur ist höher als 52 °C.	Die Dachklimaanlage ist nur für eine Umgebungstemperatur bis 52 °C ausgelegt.
	Die eingestellte Temperatur ist höher als die Raumtemperatur.	➤ Wählen Sie eine niedrigere Temperatur.
	Die Umgebungstemperatur ist unter 16 °C.	Die Dachklimaanlage ist nur bei Umgebungstemperaturen über 16 °C auf einen Kühlbetrieb ausgelegt.
	Einer der Temperaturfühler ist defekt. Der Verdampferlüfter ist schadhaft. Der Kondensatorlüfter ist schadhaft.	➤ Wenden Sie sich an einen zugelassenen Kundendienstbetrieb oder an Dometic.
Die Heizleistung ist zu schwach	Die Dachklimaanlage ist nicht auf den Heizbetrieb eingestellt.	➤ Stellen Sie die Dachklimaanlage auf den Heizbetrieb ein.
	Die Umgebungstemperatur ist unter -2 °C.	Die Dachklimaanlage ist auf einen optimalen Betrieb bei Umgebungstemperaturen über -2 °C ausgelegt.
	Die eingestellte Temperatur ist niedriger als die Raumtemperatur.	➤ Wählen Sie eine höhere Temperatur.
	Einer der Temperaturfühler ist defekt. Der Verdampferlüfter ist schadhaft. Der Kondensatorlüfter ist schadhaft.	➤ Wenden Sie sich an einen zugelassenen Kundendienstbetrieb oder an Dometic.

Problem	Fehler/Ursache	Beseitigung
Die Lüfterleistung ist schwach	Die Lufteinlassgitter sind verunreinigt oder verschlossen.	➤ Entfernen Sie Laub und anderen Schmutz von den Lüftungsgittern der Dachklimaanlage.
	Der Lüfter ist defekt.	➤ Wenden Sie sich an einen zugelassenen Kundendienstbetrieb oder an Dometic.
Wassereintritt im Fahrzeug	Die Ablauföffnungen für Kondenswasser sind verstopft.	➤ Reinigen Sie die Ablauföffnungen für Kondenswasser.
	Die Dichtungen sind schadhaft.	➤ Wenden Sie sich an einen zugelassenen Kundendienstbetrieb oder an Dometic.
Dachklimaanlage schaltet nicht ein.	Keine Versorgungsspannung (240 V AC) angeschlossen.	➤ Prüfen Sie die Stromzufuhr.
	Die Spannung ist zu niedrig (unter 200 V AC).	➤ Wenden Sie sich an einen zugelassenen Kundendienstbetrieb oder an Dometic.
	Der Spannungswandler ist defekt.	
	Einer der Temperaturfühler ist defekt.	
	Die elektrische Absicherung der Stromversorgung ist zu gering.	➤ Prüfen Sie die elektrische Absicherung der Stromversorgung.
Dachklimaanlage schaltet nicht aus.	Einer der Temperaturfühler ist defekt.	➤ Wenden Sie sich an einen zugelassenen Kundendienstbetrieb oder an Dometic.
	Die elektrische Absicherung der Stromversorgung ist zu gering.	➤ Prüfen Sie die elektrische Absicherung der Stromversorgung.
Die Fernbedienung wird nicht erkannt.	Die Fernbedienung ist nicht auf das Display der Luftauslasseinheit ausgerichtet.	➤ Richten Sie die Fernbedienung auf das Display der Luftauslasseinheit aus.
	Die Batterien der Fernbedienung sind leer. Hinweis: Das Display der Fernbedienung ist auch dann noch hell, wenn der Ladestatus der Batterien niedrig ist.	➤ Wechseln Sie die Batterien in der Fernbedienung.

11 Gewährleistung

Es gilt die gesetzliche Gewährleistungsfrist. Sollte das Produkt defekt sein, wenden Sie sich bitte an den Service-Partner in Ihrem Land (Adressen siehe Rückseite der Anleitung).

Unsere Experten freuen sich, Ihnen zu helfen und Sie bei der Garantieabwicklung zu unterstützen.

12 Entsorgung

Umweltschutzbestimmungen und richtige Entsorgung

Alle Organisationen müssen eine Reihe von Maßnahmen anwenden, um den Einfluss, den ihre Aktivitäten (Herstellung, Produkte, Service usw.) auf die Umwelt haben, zu erkennen, zu bewerten und zu kontrollieren.

Die zu befolgenden Maßnahmen zur Erkennung von erheblichen Auswirkungen auf die Umwelt müssen folgende Faktoren berücksichtigen:

- Verwendung von Rohstoffen und natürlichen Ressourcen
- atmosphärische Emissionen
- Austritt von Flüssigkeiten
- Entsorgung und Recycling
- Kontamination von Böden

Um die Auswirkungen auf die Umwelt zu minimieren, stellt der Hersteller im Folgenden eine Reihe von Anzeichen dar, die jeder berücksichtigen muss, der (aus welchem Grund auch immer) mit dem Gerät während dessen Lebensdauer interagiert.

- Das gesamte Verpackungsmaterial muss entsprechend den gesetzlichen Vorschriften des Landes, in dem die Entsorgung stattfindet, entsorgt (vorzugsweise recycelt) werden.
- Alle Produktkomponenten müssen entsprechend den gesetzlichen Vorschriften des Landes, in dem die Entsorgung stattfindet, entsorgt (vorzugsweise recycelt) werden.
- Zur korrekten Entsorgung muss das Gerät an ein autorisiertes Entsorgungsunternehmen übergeben werden, damit sichergestellt ist, dass alle recycelbaren Komponenten wiederverwendet werden und mit den restlichen Materialien ordnungsgemäß verfahren wird.

- Stellen Sie während des Einbaus sicher, dass der Raum ausreichend belüftet ist, um das Entstehen von abgestandener Luft zu verhindern, die schädlich für die Gesundheit des Bediener sein könnte.
- Stellen Sie während des Betrieb und der Wartung sicher, dass alle schädlichen Abfallprodukte (Öl, Fett usw.) ordnungsgemäß entsorgt werden.
- Halten Sie den Lärmpegel zur Reduzierung der Lärmbelastigung gering.

Weitere Informationen zur korrekten Deinstallation unserer Produkte entnehmen Sie bitte den Recycling-Anleitungen auf www.dometic.com.

- Geben Sie das Verpackungsmaterial möglichst in den entsprechenden Recycling-Müll.
- Achten Sie im Betrieb sowie bei Reparatur- und Wartungsarbeiten darauf, dass der Kühlkreislauf nicht beschädigt wird und das Kältemittel nicht entweichen kann. Es wirkt als Treibhausgas und sollte nicht in die Umwelt gelangen.



Wenn Sie das Gerät endgültig außer Betrieb nehmen, informieren Sie sich bitte bei Ihrem Wertstoffhof vor Ort oder bei Ihrem Fachhändler über die zutreffenden Entsorgungsvorschriften.

- Entsorgen Sie das Produkt entsprechend den geltenden Recycling- oder Entsorgungsvorschriften bei einem autorisierten Entsorgungsunternehmen.



Schützen Sie Ihre Umwelt!

Akkus und Batterien gehören nicht in den Hausmüll.

Geben Sie bitte Ihre defekten Akkus oder verbrauchten Batterien beim Händler oder bei einer Sammelstelle ab.

Personen, die Kältemittel enthaltende Anlagen in Australien handhaben oder damit arbeiten, müssen über eine entsprechende Lizenz für den Umgang mit Kältemitteln verfügen.



Dazu gehört:

- Umfüllung von Kältemittel
- Herstellung, Einbau, Inbetriebnahme, Wartung oder Instandhaltung von Anlagen, unabhängig davon, ob sie mit Kältemittel befüllt sind oder nicht
- Außerbetriebnahme oder Entsorgung von Anlagen mit Kältemittel

Das Ablassen von Kältemittel in die Atmosphäre verstößt gegen das Gesetz. Es finden schwere Strafen Anwendung.

13 Technische Daten

Enthält fluoridierte Treibhausgase. Hermetisch geschlossene Vorrichtung.

	FreshJet 3000
Kühlleistung des Kompressors:	3600 W
Kühlleistung in Anlehnung an ISO 5151:	2516 W
Heizleistung in Anlehnung an ISO 5151:	3107 W
Eingangsnennspannung:	220 bis 240 V~/50 Hz
Nennstrom Kühlung:	7,5 A
Nennstrom Heizung:	6,1 A
Benötigte Sicherung:	10 A
Betriebstemperaturbereich:	-2 °C bis +52 °C
Kältemittel:	R-410A
Kältemittelmenge:	0,650 kg
CO ₂ -Äquivalent:	1,357 t
Treibhauspotential (GWP):	2088
Schutzart (Einheit im Außenbereich):	IPX4
Empfohlene max. Fahrzeuglänge (mit isolierten Wänden):	<6 m
Abmessungen L x B x H (Höhe über Fahrzeugdach):	997 x 665 x 240 mm
Gewicht:	37 kg
Prüfung/Zertifikat:	  

Notice originale

Veillez lire ce manuel attentivement avant de mettre l'appareil en service et conservez-le. En cas de passer le produit, veuillez le transmettre au nouvel acquéreur.



Vous trouverez les instructions de montage en ligne à l'adresse suivante :

« dometic.com/manuals ».

Les instructions de montage sont destinées à un personnel d'atelier qualifié, familiarisé avec les directives et consignes de sécurité à observer.

Sommaire

1	Signification des symboles	50
2	Consignes de sécurité	50
2.1	Sécurité générale	51
2.2	Consignes de sécurité concernant le fonctionnement de l'appareil	53
3	Groupe cible de cette notice	53
4	Usage conforme	53
5	Description technique	53
5.1	Panneau de commande	54
5.2	Télécommande	55
5.3	Modes de climatisation	56
5.4	Fonctions supplémentaires	57
6	Avant la première utilisation	57
7	Utilisation du climatiseur	58
7.1	Remarques générales concernant l'utilisation	58
7.2	Utilisation de la télécommande	58
7.3	Conseils pour optimiser l'utilisation de l'appareil	59
7.4	Mise en marche et passage en mode veille du climatiseur de toit .	59
7.5	Sélection du mode de climatisation	60
7.6	Sélection manuelle du réglage du ventilateur	60
7.7	Réglage de la température	60
7.8	Réglage de buses de ventilation	61

7.9	Programmation de la minuterie	61
7.10	Activation de la fonction sommeil	62
7.11	Commande des lumières d'ambiance	63
7.12	Remplacement des piles de la télécommande	63
8	Nettoyage du climatiseur de toit	64
9	Maintenance du climatiseur de toit	65
10	Guide de dépannage	66
11	Garantie	68
12	Retraitement	68
13	Caractéristiques techniques	70

1 Signification des symboles



AVERTISSEMENT !

Consigne de sécurité signalant une situation dangereuse qui peut entraîner la mort ou de graves blessures si elle n'est pas évitée.



ATTENTION !

Consigne de sécurité signalant une situation dangereuse qui peut entraîner des blessures de gravité moyenne ou légère si elle n'est pas évitée.



AVIS !

Remarque signalant une situation qui peut entraîner des dommages matériels si elle n'est pas évitée.



REMARQUE

Informations complémentaires sur l'utilisation du produit.

2 Consignes de sécurité

Le fabricant décline toute responsabilité pour des dommages dans les cas suivants :

- des sollicitations mécaniques et une tension de raccordement incorrecte ayant endommagé le matériel

- des modifications apportées au produit sans autorisation explicite de la part du fabricant
- une utilisation différente de celle décrite dans la notice

Le fabricant décline notamment toute responsabilité pour tous les dommages consécutifs, en particulier pour les dommages consécutifs à une panne du climatiseur de toit.

2.1 Sécurité générale



AVERTISSEMENT !

- **Les appareils électriques ne sont pas des jouets pour enfants.**

L'appareil ne doit pas être utilisé par des personnes (y compris des enfants) dont les capacités physiques, sensorielles ou mentales sont réduites, ou qui manquent d'expérience et de connaissances, à moins qu'elles ne soient sous surveillance ou qu'elles n'aient reçu des instructions.

- Les enfants doivent être surveillés pour garantir qu'ils ne jouent pas avec l'appareil.
- Cet appareil peut être utilisé par des enfants âgés de 8 ans et plus et des personnes ayant des capacités physiques, sensorielles ou mentales réduites ou un manque d'expérience et de connaissances, s'ils sont sous surveillance ou ont reçu des instructions sur l'utilisation de l'appareil en toute sécurité et comprennent les risques impliqués.
- Les enfants ne doivent pas jouer avec cet appareil.
- Le nettoyage et la maintenance ne doivent pas être effectués par des enfants sans surveillance.
- Utilisez l'appareil conformément à l'usage pour lequel il a été conçu.
- Ne procédez à aucune modification ni transformation de l'appareil.

- Le montage, la maintenance et les réparations du climatiseur de toit doivent être effectuées uniquement par du personnel qualifié et parfaitement informé des dangers relatifs à la manipulation de fluides frigorigènes et de climatiseurs ainsi que des règlements concernés. Toute réparation mal effectuée risquerait d'entraîner de graves dangers. Si des réparations sont nécessaires, adressez-vous au service après-vente dans votre pays (adresses au dos de la notice).
- N'utilisez pas l'appareil à proximité de liquides inflammables ou dans des pièces fermées.
- Veillez à ce qu'aucun objet inflammable ne soit entreposé ni monté dans la zone de sortie de l'air. Il convient de maintenir une distance de 50 cm minimum.
- Ne glissez pas les doigts dans les sorties d'air et n'introduisez aucun objet à l'intérieur du climatiseur de toit.
- En cas d'incendie, n'ouvrez **pas** le cache supérieur du climatiseur de toit et utilisez un agent d'extinction agréé. Utilisez plutôt des agents d'extinction agréés. N'essayez pas d'éteindre l'incendie avec de l'eau.
- Si le cordon d'alimentation est endommagé, il doit être remplacé par le fabricant, son service après-vente ou toute autre personne qualifiée afin d'éviter tout danger.

**AVIS !**

- Si votre véhicule est équipé d'un climatiseur de toit, ne le lavez jamais dans une station de lavage automatique.
- Veuillez vous informer auprès du constructeur pour savoir si le changement de hauteur du véhicule dû à l'installation d'un climatiseur de toit doit être agréé et consigné dans les papiers du véhicule.
- Si des défauts apparaissent dans le circuit frigorifique du climatiseur de toit, ce dernier doit être contrôlé et remis en état par une entreprise spécialisée. Tout rejet de fluide frigorigène dans l'atmosphère est formellement interdit.

2.2 Consignes de sécurité concernant le fonctionnement de l'appareil



AVERTISSEMENT !

- Coupez l'alimentation électrique au cours de travaux sur l'appareil.



AVIS !

- Le climatiseur de toit n'est pas conçu pour être utilisé dans des machines agricoles ou de construction.
- Faites fonctionner l'appareil uniquement si le boîtier et les câbles sont intacts.

3 Groupe cible de cette notice

Ce manuel s'adresse à l'utilisateur du climatiseur de toit.

4 Usage conforme

Les climatiseurs de toit FreshJet 3000 sont conçus pour être montés sur le toit d'une caravane ou d'un véhicule de loisirs afin de fournir un chauffage et un refroidissement à cycle inversé. Ils sont destinés à des véhicules avec un toit de 20 à 100 mm d'épaisseur. Le climatiseur de toit doit être monté de manière à se trouver à $\pm 10^\circ$ du plan horizontal. Il ne convient **pas** aux maisons ou appartements.

Le climatiseur de toit **ne convient pas** aux engins de construction, aux machines agricoles ou autres engins de travail similaires. Son bon fonctionnement n'est pas garanti en cas de vibrations excessives.

Le fonctionnement du climatiseur de toit est garanti pour des températures comprises entre -2°C et 52°C .

5 Description technique

Le climatiseur de toit alimente l'habitacle en air froid ou chaud, sans poussière ni saleté, et peut être déshumidifié.

Le climatiseur de toit est commandé par la télécommande ou par le panneau de commande qui se trouve sur climatiseur.

**REMARQUE**

Le climatiseur de toit peut réduire la température de l'intérieur du véhicule jusqu'à une certaine température. La température varie en fonction du type de véhicule, de la température ambiante et de la capacité de refroidissement de votre climatiseur de toit.



En dessous d'une température extérieure de 16 °C, le climatiseur de toit ne refroidit plus. Dans ce cas, utilisez uniquement le mode de climatisation « Ventilation » ({}).

5.1 Panneau de commande

Le panneau de commande (fig. **1** 1, page 3) se trouve sur l'unité de sortie d'air du climatiseur de toit.

Éléments de commande et d'affichage (fig. **2**, page 3) :





Symbole	Description
	Mise en marche ou passage en mode veille du climatiseur de toit.
	Touche + : augmentation de la valeur affichée. Touche - : réduction de la valeur affichée.
	Activation/désactivation des lumières ambiantes de l'unité de sortie d'air.
	Activation de la fonction sommeil (chapitre « Fonctions supplémentaires », page 57).
	Indication que la minuterie est activée.
	Affichage de la température réglée et indication du niveau du ventilateur lorsque celui-ci est réglé.
	Activation/désactivation du mode automatique (chapitre « Modes de climatisation », page 56).
	Activation/désactivation du mode refroidissement (chapitre « Modes de climatisation », page 56).
	Activation/désactivation du mode chauffage (chapitre « Modes de climatisation », page 56).
	Réglage de la vitesse du ventilateur entre faible, intermédiaire, élevée ou automatique (affichage de 1, 2, 3 ou A à l'écran de l'unité de sortie d'air pendant une courte période lors du changement).





Symbole	Description
	Activation/désactivation du mode ventilation (chapitre « Modes de climatisation », page 56). Circulation de l'air sans chauffage ni refroidissement.
	Activation/désactivation du mode déshumidification (chapitre « Modes de climatisation », page 56).

5.2 Télécommande

Tous les réglages de l'appareil (p. ex. réglage de la température, programmation de la minuterie) sont transmis au climatiseur de toit par la télécommande.





Les éléments de commande et d'affichage suivants sont disponibles sur la télécommande (fig. **3**, page 3) :

N°/ touche	Description
1	<p>Écran</p> <p>Affichage des informations suivantes :</p> <ul style="list-style-type: none"> • Température ambiante sélectionnée (valeur de consigne) en °C ou °F • Mode de climatisation • Niveau du ventilateur • Symboles des fonctions supplémentaires actives
	Réglage de la vitesse du ventilateur entre faible, intermédiaire, élevée ou automatique (affichage de 1, 2, 3 ou A à l'écran de l'unité de sortie d'air pendant une courte période lors du changement).
	Activation/désactivation des lumières ambiantes de l'unité de sortie d'air.
	Commutation entre Celsius (°C) et Fahrenheit (°F).
	Mise en marche ou passage en mode veille du climatiseur de toit.
	<p>Touche + : augmentation de la valeur affichée.</p> <p>Touche - : réduction de la valeur affichée.</p>

N° / touche	Description
	Sélection du mode turbo. Réglage de la vitesse du ventilateur sur Turbo pour refroidir ou chauffer rapidement l'habitacle du véhicule. Effectuez une nouvelle pression pour que le ventilateur revienne au réglage précédent.
	Sélection du mode de climatisation (chapitre « Modes de climatisation », page 56).
	Activation de la fonction sommeil (chapitre « Fonctions supplémentaires », page 57).
	Réglage de la minuterie.

5.3 Modes de climatisation

Le climatiseur de toit dispose des modes de climatisation suivants :

Mode de climatisation	Affichage à l'écran	Description
Automatique	AUTO (à l'écran) A (sur la télécommande)	Vous spécifiez la température, et le climatiseur amène l'habitacle à cette température en chauffant ou en refroidissant et en réglant la vitesse nécessaire du ventilateur.
Refroidissement		Vous spécifiez les paramètres de température et de ventilation, et le climatiseur refroidit l'habitacle à cette température.
Chauffage		Vous spécifiez les paramètres de température et de ventilation, et le climatiseur chauffe l'habitacle à cette température. Le ventilateur ne démarre qu'après 2 min. (vitesse faible) puis, au bout d'environ 5 min. il passe à la vitesse réglée (une fois que l'évaporateur a atteint la température).
Ventilation		Le ventilateur fonctionne pour faire circuler l'air sans chauffage ni refroidissement.
Déshumidification		La déshumidification élimine l'humidité de l'air sans chauffer ni refroidir l'habitacle. Le ventilateur est réglé sur la vitesse faible.

5.4 Fonctions supplémentaires

Le climatiseur de toit dispose des fonctions supplémentaires suivantes :

Fonctions supplémentaires	Affichage à l'écran	Description
Minuterie	ON 3.5 h ⌚	Le climatiseur est mis en marche pour le nombre d'heures spécifié.
	OFF 18.0 h ⌚	Le climatiseur est éteint pour le nombre d'heures spécifié.
Sommeil	☾	La fonction sommeil réduit la vitesse du ventilateur et du compresseur afin de réduire le niveau sonore pour faciliter le sommeil.

6 Avant la première utilisation

Contrôles avant la mise en service

Avant de mettre en marche le climatiseur de toit, veuillez respecter les consignes suivantes :

- Vérifiez si la tension et la fréquence d'alimentation correspondent aux valeurs indiquées dans les caractéristiques techniques (voir brochure).
- Assurez-vous que ni l'ouverture d'aspiration, ni les buses de ventilation ne sont bouchées. Les grilles d'aération doivent toujours être dégagées pour que le climatiseur de toit puisse fonctionner à sa capacité maximale.



ATTENTION ! Risque de blessures

Ne glissez ni les doigts, ni un quelconque objet dans les buses de ventilation ou la grille d'aspiration.

Réglage de la télécommande

- Mettez les piles (voir chapitre « Remplacement des piles de la télécommande », page 63).
- ✓ L'écran affiche tous les symboles pendant 5 secondes.
- ✓ La télécommande est prête à fonctionner.

7 Utilisation du climatiseur

7.1 Remarques générales concernant l'utilisation

Le climatiseur de toit dispose de trois modes de fonctionnement :

Mode de fonctionnement	Caractéristiques
Arrêt	Le climatiseur est éteint. La télécommande est inactive.
Veille	Le climatiseur de toit est prêt à fonctionner et peut être mis en marche à l'aide de la télécommande. Les lumières d'ambiance sont disponibles.
Marche	Le climatiseur de toit climatise l'habitacle.

Vous pouvez utiliser le **panneau de commande** pour

- mettre en marche le climatiseur de toit et passer le mode veille
- allumer et éteindre les lumières d'ambiance
- effectuer les réglages
- sélectionner des fonctions supplémentaires

Vous pouvez utiliser la **télécommande** pour

- mettre en marche le climatiseur de toit et passer en mode veille
- allumer et éteindre les lumières d'ambiance
- effectuer les réglages
- sélectionner des fonctions supplémentaires

7.2 Utilisation de la télécommande

La télécommande **doit** être dirigée vers le récepteur IR (fig. 4 1, page 4) sur le panneau de commande lors de son utilisation.

- Appuyez sur une touche.
- ✓ La valeur est transmise directement au climatiseur de toit.
- ✓ Le climatiseur de toit confirme la réception des données par un son aigu.

Mise en marche ou passage en mode veille de la télécommande uniquement



En mode veille, l'écran de la télécommande est inactif.

Si la télécommande n'est pas dirigée vers le récepteur IR du panneau de commande, vous pouvez activer la télécommande ou la mettre en mode veille indépendamment du climatiseur de toit :

- Appuyez sur la touche .

7.3 Conseils pour optimiser l'utilisation de l'appareil

Les conseils suivants vous permettront d'optimiser la performance de votre climatiseur de toit :



- Améliorez l'isolation thermique du véhicule en colmatant les fentes et en suspendant des volets roulants réfléchissants ou des rideaux devant les fenêtres.
- Si le véhicule est resté en plein soleil pour une durée prolongée : Faites fonctionner le climatiseur de toit en mode « Ventilation » () avec les fenêtres ouvertes pendant un certain temps avant de mettre le mode de climatisation sur « Refroidissement » () .
- Dans la mesure du possible, évitez d'ouvrir les portes et les fenêtres en mode « Refroidissement » () .
- Orientez les buses de ventilation de manière pertinente.
- Veillez à ce que les buses de ventilation et la grille d'aspiration ne soient pas recouvertes par des vêtements, du papier ou un quelconque objet.

7.4 Mise en marche et passage en mode veille du climatiseur de toit



REMARQUE

- Lorsque le climatiseur de toit est mis en marche, il commence à réchauffer ou refroidir l'air afin d'atteindre les dernières valeurs réglées.
- Le climatiseur de toit ne peut être éteint qu'en coupant le courant.
- Vous pouvez utiliser la télécommande ou le panneau de commande pour l'allumer ou le mettre en veille.

- Appuyez sur la touche .
- ✓ Le climatiseur de toit est en marche.
- Appuyez à nouveau sur la touche  pour passer en mode veille.



7.5 Sélection du mode de climatisation

- Sélectionnez le mode de climatisation souhaité à l'aide de la touche **MODE**, voir chapitre « Modes de climatisation », page 56.
- ✓ Le climatiseur de toit confirme la réception des valeurs par un son aigu.
- ✓ Le climatiseur de toit passe sur mode de climatisation sélectionné.

7.6 Sélection manuelle du réglage du ventilateur

Le ventilateur règle la force de l'alimentation en air.

Dans tous les modes, à l'exception du mode « Automatique » (**A**), la vitesse du ventilateur peut être sélectionnée manuellement.

Affichage à l'écran	Description
 1, 2, 3	L'icône du ventilateur s'affiche, ainsi que le chiffre 1, 2 ou 3 pour indiquer si la vitesse est faible, intermédiaire ou élevée. Après quelques instants, l'écran revient à la température réglée.
 RR	Ventilation automatique (modifie la vitesse du ventilateur en fonction de la température réglée et de la température ambiante réelle) Disponible uniquement dans les modes « Refroidissement » (❄), « Chauffage » (☀) et « Ventilation » (🌀).
 4	Vitesse du ventilateur Turbo, uniquement lorsque vous appuyez sur la touche TURBO Disponible uniquement dans les modes « Refroidissement » (❄) et « Chauffage » (☀).

- Sélectionnez la vitesse souhaitée du ventilateur à l'aide de la touche .
- ✓ Le climatiseur de toit confirme la réception des valeurs par un son aigu.
- ✓ La nouvelle vitesse de ventilation est réglée.

7.7 Réglage de la température

Mode refroidissement

En modes « Automatique » (**A**), « Refroidissement » (❄), et « Déshumidification » (☁), vous pouvez définir une température entre 16 °C et 30 °C en utilisant la télécommande.

- Sélectionnez la température souhaitée avec la touche **+** ou **-**.

- ✓ Le climatiseur de toit confirme la réception des valeurs par un son aigu.
- ✓ La température est réglée dans le climatiseur de toit.

Mode chauffage

En modes « Automatique » (**A**) et « Chauffage » (), vous pouvez définir une température entre 16 °C et 30 °C en utilisant la télécommande.

- Sélectionnez la température souhaitée avec la touche **+** ou **-**.
- ✓ Le climatiseur de toit confirme la réception des valeurs par un son aigu.
- ✓ La température est réglée dans le climatiseur de toit.

7.8 Réglage de buses de ventilation

L'alimentation en air à l'intérieur du véhicule peut être réglée en réglant les buses de ventilation.

- Tournez les lamelles (fig. **5** 1, page 4) dans les buses de ventilation indépendamment dans les directions requises. Le débit d'air peut être réglé en direction du plafond ou vers le sol.

7.9 Programmation de la minuterie

La fonction de minuterie vous permet de régler la climatisation pour une période donnée. Vous pouvez spécifier le nombre d'heures avant que le climatiseur ne soit mis en marche et le nombre d'heures avant que le climatiseur ne passe en veille (jusqu'à 24 heures).



REMARQUE

Lors de la programmation de la minuterie, si vous n'appuyez sur aucune touche durant 15 secondes, la télécommande revient automatiquement au mode initial.



- Avant la programmation de la minuterie, choisissez le mode de climatisation et toutes les valeurs souhaitées (p. ex. la température).

Réglage de l'heure de mise en marche et de l'heure d'arrêt



REMARQUE

Le réglage de la minuterie sur ON n'est possible que si l'appareil est éteint.

- Appuyez une fois sur la touche .
- ✓ Le symbole **ON** est affiché à l'écran de la télécommande.
- Utilisez les touches **+** ou **-** pour régler le nombre d'heures avant que le climatiseur ne soit mis en marche.
- Appuyez de nouveau sur la touche  pour confirmer la valeur.
- ✓ L'heure de mise en marche est réglée dans le climatiseur de toit.
Le climatiseur de toit est mis en marche avec le mode de climatisation sélectionné à l'heure spécifiée.
- ✓ Le symbole **OFF** clignote à l'écran de la télécommande.

Si aucune heure de mise à l'arrêt n'est nécessaire, appuyez à nouveau sur la touche  sans modifier la valeur de l'heure.

- Utilisez les touches **+** ou **-** pour régler le nombre d'heures avant que le climatiseur ne soit mis en veille.
- Appuyez de nouveau sur la touche  pour confirmer la valeur.
- ✓ L'heure d'arrêt est réglée dans le climatiseur de toit.
Le climatiseur de toit passe en mode veille.

Annulation des réglages de la minuterie

Si vous avez réglé la minuterie, vous pouvez annuler ces réglages comme suit :

- Appuyez une fois sur la touche .
- ✓ Le symbole de la minuterie disparaît.
- ✓ Le réglage a été annulé.

7.10 Activation de la fonction sommeil





REMARQUE

La fonction sommeil n'est disponible qu'en mode « Refroidissement » (❄️) ou Chau »ffage" (☀️).

Lorsque la fonction sommeil est activée, la vitesse du compresseur et du ventilateur est limitée à un niveau faible afin de réduire le niveau sonore pour faciliter le sommeil.

- Réglez la température souhaitée (voir chapitre « Réglage de la température », page 60).
- Appuyez sur la touche .

- ✓ Le symbole  apparaît à l'écran.
La fonction sommeil est activée.
- Pour désactiver la fonction sommeil, appuyez à nouveau sur la touche .

**REMARQUE**

La fonction sommeil est désactivée si vous appuyez sur la touche **MODE**.

7.11 Commande des lumières d'ambiance



**REMARQUE**

La touche  de la télécommande est active même si la télécommande est éteinte.

Mise en marche/à l'arrêt de l'éclairage à l'aide du panneau de commande

- Appuyez brièvement sur la touche  pour allumer ou éteindre les lumières.

Mise en marche/à l'arrêt de l'éclairage à l'aide de la télécommande

- Appuyez sur la touche  pour allumer ou éteindre les lumières.
- ✓ Le symbole  apparaît à l'écran lorsque les lumières sont **allumées**.

7.12 Remplacement des piles de la télécommande

Le compartiment des piles se trouve au dos de la télécommande.

**REMARQUE**

L'écran de la télécommande reste lumineux même si les piles sont faibles.

- Appuyez légèrement sur le couvercle du compartiment des piles et faites-le glisser dans le sens de la flèche.
- Introduisez les nouvelles piles (2 piles de type AAA) en respectant les polarités indiquées dans le compartiment.
- Refermez le couvercle du compartiment des piles.

**Protégez l'environnement !**

Les piles usées ne sont pas des déchets ménagers.
Rapportez les piles usées à votre revendeur ou à un centre de collecte.

8 Nettoyage du climatiseur de toit



AVIS ! Attention aux dommages

- Ne nettoyez pas le climatiseur de toit avec un nettoyeur à haute pression. Toute infiltration d'eau peut endommager le climatiseur de toit.
- N'utilisez pas d'objets tranchants ou durs, ni de détergents agressifs pour le nettoyage. Cela pourrait endommager le climatiseur de toit.
- Pour nettoyer le climatiseur de toit, utilisez de l'eau et un détergent doux. N'utilisez en aucun cas de l'essence, du diesel ou un solvant.



AVIS ! Attention aux dommages

L'écran d'affichage de l'unité de sortie d'air (fig. **6** 1, page 4) est en acrylique et peut être endommagé par certains produits chimiques domestiques courants.

Utilisez uniquement une solution douce d'eau savonneuse tiède pour le nettoyer.

Les nettoyants chimiques, les nettoyants pour vitres, l'alcool, certains tensioactifs, les solvants organiques, les agents adoucissants et autres produits similaires peuvent endommager l'écran.

- Retirez régulièrement les feuilles et autres saletés qui encombrant les grilles d'aération (fig. **7** 1, page 5) du climatiseur de toit. Ce faisant, veillez à ne pas endommager les grilles.
- Nettoyez de temps à autre le boîtier du climatiseur et de l'unité de ventilation avec un chiffon humide.
- Nettoyez de temps à autre la télécommande avec un chiffon légèrement humide. Il est conseillé d'utiliser un essuie-lunettes pour le nettoyage de l'écran.

9 Maintenance du climatiseur de toit



AVERTISSEMENT !

Les travaux de maintenance autres que ceux décrits ici doivent être effectués uniquement par du personnel qualifié et parfaitement informé des dangers relatifs à la manipulation de fluides frigorigènes et de climatiseurs et des réglages spécifiques.

Intervalle	Inspection/maintenance
Régulièrement	<p>Vérifiez l'écoulement de l'eau de condensation :</p> <ul style="list-style-type: none"> ➤ Vérifiez si les canaux d'écoulement d'eau de condensation (fig. 8 1, page 5) sur les côtés du climatiseur de toit sont dégagés et si l'eau de condensation peut s'écouler.
Régulièrement	<p>Nettoyez le filtre de l'unité d'évacuation d'air :</p> <ul style="list-style-type: none"> ➤ Insérez un tournevis plat ou un couteau dans la poignée (fig. 9 1, page 5) pour sortir un peu les filtres (fig. 9 2, page 5). ➤ Retirez les filtres à la main. ➤ Nettoyez les filtres avec une solution détergente et laissez-les sécher. ➤ Remettez les filtres secs en place.
Une fois par an	<p>Vérifiez les joints profilés :</p> <ul style="list-style-type: none"> ➤ Vérifiez que le joint entre le climatiseur et le toit du véhicule ne présente ni fissures ni autres détériorations.
Une fois par an	<p>Faites réviser l'échangeur de chaleur :</p> <ul style="list-style-type: none"> ➤ Confiez l'entretien de l'échangeur thermique du climatiseur de toit à un atelier spécialisé.
Une fois par an	<p>Vérifiez le serrage des vis de fixation :</p> <ul style="list-style-type: none"> ➤ Assurez-vous que les vis de fixation sont serrées au couple prévu et réajustez-les si nécessaire.

10 Guide de dépannage

Problème	Cause	Solution
Le climatiseur de toit s'éteint en permanence.	Le détecteur de givre est désactivé.	La température extérieure est trop basse ou toutes les buses de ventilation sont fermées.
Refroidissement insatisfaisant	Le climatiseur de toit n'est pas réglé en mode refroidissement.	➤ Mettez le climatiseur de toit en mode refroidissement.
	La température ambiante est supérieure à 52 °C.	Le climatiseur de toit est conçu pour une température ambiante inférieure ou égale à 52 °C.
	La température réglée est supérieure à la température ambiante.	➤ Sélectionnez une température plus basse.
	La température ambiante est inférieure à 16 °C.	Le climatiseur de toit est conçu pour refroidir uniquement à des températures ambiantes supérieures à 16 °C.
	L'un des capteurs de température est défectueux.	➤ Contactez un agent de service autorisé ou Dometic.
	Le ventilateur de l'évaporateur est défectueux.	
	Le ventilateur du condensateur est défectueux.	
Chauffage insatisfaisant	Le climatiseur de toit n'est pas réglé en mode chauffage.	➤ Mettez le climatiseur de toit en mode chauffage.
	La température ambiante est inférieure à -2 °C.	Le climatiseur de toit est conçu pour fonctionner au mieux à des températures ambiantes supérieures à -2 °C.
	La température réglée est inférieure à la température ambiante.	➤ Sélectionnez une température plus élevée.
	L'un des capteurs de température est défectueux.	➤ Contactez un agent de service autorisé ou Dometic.
	Le ventilateur de l'évaporateur est défectueux.	
	Le ventilateur du condensateur est défectueux.	

Problème	Cause	Solution
Débit d'air faible	Les grilles d'admission d'air sont bloquées ou obstruées.	➤ Retirez les feuilles et autres saletés qui encombrant les grilles d'aération du climatiseur de toit.
	Le ventilateur est défectueux.	➤ Contactez un agent de service autorisé ou Dometic.
Infiltration d'eau dans le véhicule.	Les ouvertures d'écoulement d'eau de condensation sont bouchées.	➤ Nettoyez les ouvertures d'écoulement d'eau de condensation.
	Les joints sont défectueux.	➤ Contactez un agent de service autorisé ou Dometic.
Le climatiseur de toit ne se met pas en marche	Aucune tension d'alimentation (240 V CA) n'est connectée.	➤ Vérifiez l'alimentation électrique.
	La tension est trop faible (inférieure à 200 V CA).	➤ Contactez un agent de service autorisé ou Dometic.
	Le transformateur de tension est défectueux.	
	L'un des capteurs de température est défectueux.	
	Le fusible électrique de l'alimentation électrique est trop faible.	➤ Vérifiez le fusible électrique de l'alimentation électrique.
Le climatiseur de toit ne s'éteint pas.	L'un des capteurs de température est défectueux.	➤ Contactez un agent de service autorisé ou Dometic.
	Le fusible électrique de l'alimentation électrique est trop faible.	➤ Vérifiez le fusible électrique de l'alimentation électrique.
La télécommande ne se connecte pas.	La télécommande n'est pas dirigée vers l'écran de l'unité de sortie d'air.	➤ Dirigez la télécommande vers l'écran de l'unité de sortie d'air.
	Les piles de la télécommande sont vides. Remarque : L'écran de la télécommande reste lumineux même si les piles sont faibles.	➤ Remplacez les piles de la télécommande.

11 Garantie

La période de garantie légale s'applique. En cas de défaut du produit, veuillez contacter le partenaire de service après-vente de votre pays (les adresses sont indiquées à la fin du manuel).

Nos experts sont à votre disposition et vous expliqueront plus en détail le déroulement du processus de garantie.

12 Retraitement

Réglementations relatives à la sécurité de l'environnement et à un retraitement correct

Toutes les organisations doivent respecter un ensemble de procédures pour identifier, évaluer et contrôler l'influence que leurs activités (fabrication, produits, services, etc.) ont sur l'environnement.

Les procédures à suivre pour identifier les impacts environnementaux significatifs doivent tenir compte des facteurs suivants :

- utilisation de matières premières et de ressources naturelles
- émissions atmosphériques
- rejet de liquides
- gestion et recyclage des déchets
- contamination du sol

Afin de minimiser l'impact sur l'environnement, le fabricant fournit ci-dessous une série d'indications qui doivent être prises en compte par tous ceux qui, pour quelque raison que ce soit, interagissent avec l'appareil au cours de sa vie utile.

- Tous les composants de l'emballage doivent être éliminés (de préférence recyclés) conformément à la législation en vigueur dans le pays où le retraitement a lieu.
- Tous les composants du produit doivent être retraités (de préférence recyclés) conformément à la législation en vigueur dans le pays où l'élimination a lieu.
- Pour un retraitement correct, l'appareil doit être confié à une entreprise d'élimination des déchets agréée afin de garantir que tous les composants recyclables sont réutilisés et que les matériaux restants sont traités correctement.
- Lors du montage, veillez à ce que la pièce soit suffisamment ventilée pour éviter l'accumulation d'air vicié qui pourrait être nocif à la santé des opérateurs.

- Lors du fonctionnement et de la maintenance, veillez à ce que les déchets polluants (huile, graisse, etc.) soient éliminés correctement.
- Maintenez un niveau sonore faible afin de réduire la pollution sonore.

Pour plus d'informations sur le démontage correct de nos produits, veuillez consulter les manuels de recyclage sur dometic.com.

- Dans la mesure du possible, veuillez éliminer les emballages dans les conteneurs de déchets recyclables prévus à cet effet.
- Lors du fonctionnement ou des travaux de réparation et de maintenance, veillez à ce que le circuit frigorifique ne soit pas endommagé et que le fluide frigorigène ne puisse pas s'échapper. Il agit comme un gaz à effet de serre et ne doit pas pouvoir s'échapper dans l'environnement.



Si vous souhaitez éliminer définitivement le produit, contactez le centre de recyclage le plus proche ou de votre revendeur spécialisé afin de vous informer sur les réglementations relatives au retraitement des déchets.

- Éliminez le produit dans une installation de retraitement des déchets agréée conformément aux directives de recyclage ou de retraitement applicables.



Protégez l'environnement !

Les piles et les batteries usagées ne sont pas des déchets ménagers. Rapportez les piles défectueuses ou les batteries usagées à votre revendeur ou à un centre de collecte.

Toute personne qui manipule ou travaille sur des équipements contenant des fluides frigorigènes en Australie doit détenir une licence de manipulation de fluides frigorigène appropriée.



Cela comprend :

- décantation du fluide frigorigène
- fabrication, montage, mise en service, entretien ou maintenance de l'équipement, qu'il soit ou non chargé de fluide frigorigène
- mise hors service ou retraitement de l'équipement quand du fluide frigorigène est présent

Le rejet de fluide frigorigène dans l'atmosphère est contraire à la loi. Des sanctions sévères s'appliquent.

13 Caractéristiques techniques

Contient des gaz à effet de serre fluorés. Équipement hermétique.

	FreshJet 3000
Puissance frigorifique du compresseur :	3600 W
Puissance frigorifique selon ISO 5151 :	2516 W
Puissance calorifique selon ISO 5151 :	3107 W
Tension nominale d'entrée :	220 à 240 V ~ /50 Hz
Courant nominal refroidissement :	7,5 A
Courant nominal chauffage :	6,1 A
Fusible requis :	10 A
Plage de température de fonctionnement :	-2 °C à +52 °C
Fluide frigorigène :	R-410A
Quantité de fluide frigorigène :	0,650 kg
Équivalent CO ₂ :	1,357 t
Potentiel d'effet de serre (GWP) :	2088
Type de protection (unité extérieure) :	IPX4
Longueur max. du véhicule suggérée (avec parois isolées) :	< 6 m
Dimensions l x L x h (hauteur au-dessus du toit du véhicule) :	997 x 665 x 240 mm
Poids :	37 kg
Contrôle/certification :	  

Manual original

Antes de poner en funcionamiento el producto, lea atentamente estas instrucciones y consérvelas para futuras consultas. En caso de vender o entregar el producto a otra persona, entregue también estas instrucciones.



Podrá encontrar las instrucciones de montaje en línea en la dirección: “dometic.com/manuals”.

Las instrucciones de montaje aquí contenidas van dirigidas a personal cualificado que trabaja en talleres y que está familiarizado con las directivas y precauciones de seguridad que se deben aplicar.

Índice

1	Explicación de los símbolos	72
2	Indicaciones de seguridad	72
2.1	Seguridad general.	73
2.2	Manejo seguro del aparato.	75
3	Destinatarios de estas instrucciones	75
4	Uso adecuado	75
5	Descripción técnica	75
5.1	Panel de control.	76
5.2	Control remoto	77
5.3	Modos de aire acondicionado.	78
5.4	Funciones adicionales.	79
6	Antes del primer uso	79
7	Manejo del equipo de aire acondicionado de techo	80
7.1	Indicaciones básicas para el manejo	80
7.2	Uso del control remoto	81
7.3	Indicaciones para un uso óptimo	81
7.4	Encender el equipo de aire acondicionado de techo y conmutarlo a stand-by	82
7.5	Selección del modo de aire acondicionado	82
7.6	Selección manual del ajuste del ventilador	82
7.7	Ajuste de temperatura.	83

7.8	Ajuste de las toberas de aire	84
7.9	Programación del temporizador	84
7.10	Activación de la función Sleep	85
7.11	Manejo de la iluminación ambiental.	86
7.12	Cambio de pilas del control remoto	86
8	Limpieza del equipo de aire acondicionado de techo	87
9	Mantenimiento del equipo de aire acondicionado de techo	87
10	Resolución de problemas	88
11	Garantía legal.	91
12	Gestión de residuos	91
13	Datos técnicos	93

1 Explicación de los símbolos



¡ADVERTENCIA!

Aviso de seguridad sobre una situación de peligro que, si no se evita, puede causar la muerte o heridas graves.



¡ATENCIÓN!

Aviso de seguridad sobre una situación de peligro que, si no se evita, puede causar heridas leves o de consideración.



¡AVISO!

Aviso sobre una situación que, si no se evita, puede causar daños materiales.



NOTA

Información complementaria para el manejo del producto.

2 Indicaciones de seguridad

El fabricante declina toda responsabilidad ante daños ocurridos en los siguientes casos:

- desperfectos en el producto debidos a influencias mecánicas y una tensión de conexión incorrecta

- modificaciones realizadas en el producto sin el expreso consentimiento del fabricante
- utilización del aparato para fines distintos a los descritos en las instrucciones

El fabricante no se hace responsable de ningún daño indirecto y, en particular, de ningún daño derivado de una avería en el equipo de aire acondicionado de techo.

2.1 Seguridad general



¡ADVERTENCIA!

- **Los aparatos eléctricos no son juguetes.**

El aparato no debe ser utilizado por personas (incluyendo niños) con capacidades físicas, sensoriales o mentales reducidas, o con falta de experiencia y conocimientos, a menos que estén bajo supervisión o se les haya instruido al respecto.

- Se debe vigilar que los niños no jueguen con el aparato.
- Este aparato puede ser utilizado por menores a partir de 8 años y por personas con capacidades físicas, sensoriales o mentales reducidas, o bien con falta de experiencia y conocimientos, siempre que lo hagan bajo supervisión o hayan recibido instrucciones relativas a un empleo seguro del mismo de y consciente de los riesgos asociados.
- No deje que los niños jueguen con el aparato.
- La limpieza y el mantenimiento de usuario no deben ser efectuados por niños si no están bajo supervisión.
- Utilice siempre debidamente el aparato.
- No realice modificaciones en el aparato.

- Los trabajos de montaje, mantenimiento y reparación en el equipo de aire acondicionado de techo únicamente los puede llevar a cabo personal técnico cualificado y familiarizado con los riesgos que entraña la manipulación de refrigerantes y sistemas de aire acondicionado así como con las normativas pertinentes. Las reparaciones que se realicen incorrectamente pueden dar lugar a situaciones de considerable peligro. Para reparaciones, diríjase al centro de atención al cliente de su país (direcciones al dorso).
- No utilice el equipo de aire acondicionado de techo cerca de fluidos inflamables ni en recintos cerrados.
- Asegúrese de que no haya objetos inflamables situados o instalados en el área de salida de aire. Se debe guardar una distancia mínima de 50 cm.
- No introduzca las manos en las salidas de ventilación ni inserte objetos extraños en el equipo de aire acondicionado de techo.
- En caso de incendio, **no** abra la cubierta superior del equipo de aire acondicionado de techo. Utilice agentes autorizados para la extinción del fuego. No utilice agua para extinguir el fuego.
- Si el cable de alimentación está dañado, lo deberá sustituir el fabricante, un técnico de servicio o una persona con la debida cualificación para evitar así posibles peligros.



¡AVISO!

- Nunca introduzca su caravana en el túnel de lavado estando instalado el equipo de aire acondicionado de techo.
- Consulte al fabricante de su vehículo si es necesario realizar una inspección técnica tras montar un equipo de aire acondicionado y si hay que modificar los datos de altura dados en la documentación del vehículo.
- Si se producen fallos en el circuito de refrigeración del equipo de aire acondicionado de techo, un taller especializado deberá inspeccionar dicho equipo y repararlo debidamente. Nunca se debe dejar salir refrigerante a la atmósfera.

2.2 Manejo seguro del aparato



¡ADVERTENCIA!

- Siempre que realice tareas en el aparato desconecte la fuente de alimentación.



¡AVISO!

- El equipo de aire acondicionado de techo no está diseñado para su uso en maquinaria agrícola y de construcción.
- Utilice el aparato solo cuando la carcasa y los cables no presenten daños.

3 Destinatarios de estas instrucciones

Estas instrucciones de uso van dirigidas al usuario del equipo de aire acondicionado de techo.

4 Uso adecuado

Los equipos de aire acondicionado de techo FreshJet3000 están diseñados para su instalación en el techo de una caravana o vehículo de recreo con el fin de proporcionar calefacción y refrigeración de ciclo inverso. Está concebido para vehículos con techos con un grosor entre 20 y 100 mm. El equipo de aire acondicionado de techo de techo debe montarse de forma que quede dentro de un margen de $\pm 10^\circ$ del plano horizontal. **No** es apto para casas ni pisos.

El equipo de aire acondicionado de techo **no** es apropiado para su montaje en maquinaria de construcción, en maquinaria agrícola o en maquinaria similar. Su funcionamiento se verá perjudicado si queda expuesto a fuertes vibraciones.

El funcionamiento del equipo de aire acondicionado de techo está garantizado para temperaturas entre -2°C y 52°C .

5 Descripción técnica

El equipo de aire acondicionado de techo suministra al interior aire frío o caliente, exento de polvo y suciedad, y deshumidificable.

El equipo de aire acondicionado de techo se maneja con el control remoto o a través del panel de control del equipo de aire acondicionado.



NOTA



El equipo de aire acondicionado de techo puede reducir la temperatura en el interior del vehículo hasta un nivel determinado. La temperatura depende del tipo de vehículo, de la temperatura ambiente y de la potencia de refrigeración del equipo de aire acondicionado de techo. Por debajo de una temperatura exterior de 16 °C, el equipo de aire acondicionado de techo deja de enfriar. En este caso, utilice únicamente el modo de aire acondicionado “Ventilación” ({}).

5.1 Panel de control

El panel de control (fig. **1** 1, página 3) se encuentra en la unidad de salida del aire del equipo de aire acondicionado de techo.

Elementos de mando y de visualización (fig. **2**, página 3):





Símbolo	Explicación
	Enciende el equipo de aire acondicionado de techo o lo pone en modo stand-by.
	Pulsador +: Incrementa el valor visualizado actualmente. Pulsador -: Disminuye el valor visualizado actualmente.
	Enciende o apaga la iluminación ambiental en la unidad de salida de aire.
	Activa la función Sleep (capítulo “Funciones adicionales” en la página 79).
	Indica que el temporizador está programado.
	Muestra la temperatura ajustada e indica el nivel del ventilador cuando se ajusta el ventilador.
	Habilita o deshabilita el modo automático (capítulo “Modos de aire acondicionado” en la página 78).
	Habilita o deshabilita el modo de enfriamiento (capítulo “Modos de aire acondicionado” en la página 78).
	Habilita o deshabilita el modo de calentamiento (capítulo “Modos de aire acondicionado” en la página 78).
	Regula la velocidad del ventilador entre baja (Low), media (Med), alta (High) o automática (Auto). Cuando se cambia la velocidad, esta se visualiza brevemente en la pantalla de la unidad de salida de aire como 1, 2, 3 o AA.





Símbolo	Explicación
	Habilita o deshabilita el modo de ventilación (capítulo “Modos de aire acondicionado” en la página 78). Hace circular el aire sin calentarlo ni enfriarlo.
	Habilita o deshabilita el modo de deshumidificación (capítulo “Modos de aire acondicionado” en la página 78).

5.2 Control remoto

Todos los ajustes del aparato (por ejemplo, temperatura o programación del temporizador) se transmiten al equipo de aire acondicionado de techo a través del control remoto.



Los siguientes elementos de mando y visualización están disponibles en el control remoto (fig. **3**, página 3):

N.º/ pulsador	Explicación
1	<p>Pantalla</p> <p>Se visualiza lo siguiente:</p> <ul style="list-style-type: none"> • Temperatura ambiente seleccionada (valor nominal) en °C o °F • Modo de aire acondicionado • Nivel del ventilador • Símbolos de funciones adicionales activas
	Ajusta la velocidad del ventilador entre baja (Low), media (Med) o alta (High). Cuando se cambia la velocidad, esta se visualiza brevemente en la pantalla de la unidad de salida como 1, 2, 3 o AA.
	Enciende o apaga la iluminación ambiental en la unidad de salida de aire.
	Conmuta la unidad de temperatura entre grados centígrados (°C) y Fahrenheit (°F).
	Enciende el equipo de aire acondicionado de techo o lo pone en modo stand-by.
	<p>Pulsador +: Incrementa el valor visualizado actualmente.</p> <p>Pulsador -: Disminuye el valor visualizado actualmente.</p>

N.º/ pulsador	Explicación
	Selecciona el modo turbo. Ajusta la velocidad del ventilador a la velocidad turbo para enfriar o calentar rápidamente el interior del vehículo. Si se pulsa una vez más, el ventilador volverá al ajuste anterior.
	Selecciona el modo de aire acondicionado (capítulo “Modos de aire acondicionado” en la página 78).
	Activa la función Sleep (capítulo “Funciones adicionales” en la página 79).
	Programa el temporizador.

5.3 Modos de aire acondicionado



El equipo de aire acondicionado de techo tiene los siguientes modos de aire acondicionado:

Modo de aire acondicionado	Mensaje en pantalla	Explicación
Automático	<p>AUTO (en pantalla)</p> <p>A (en el control remoto)</p>	Usted especifica la temperatura y el equipo de aire acondicionado proporcionará tal temperatura en el interior calentando o enfriando el aire y controlando la velocidad necesaria del ventilador.
Enfriar		Usted especifica la temperatura y los ajustes del ventilador y el equipo de aire acondicionado enfriará el interior hasta alcanzar tal temperatura.
Calentar		Usted especifica la temperatura y los ajustes del ventilador, y el equipo de aire acondicionado calentará el interior hasta alcanzar tal temperatura. El ventilador tardará 2 minutos en ponerse en marcha (en velocidad baja) y tras unos 5 min. pasará a la velocidad ajustada (cuando el evaporador alcance la temperatura).
Ventilación		El ventilador funciona para hacer circular el aire sin calentar ni enfriar.

Modo de aire acondicionado	Mensaje en pantalla	Explicación
Deshumidificación		La deshumidificación elimina la humedad del aire sin calentar ni enfriar el interior. La velocidad del ventilador es baja (Low).

5.4 Funciones adicionales

El equipo de aire acondicionado de techo dispone de las siguientes funciones adicionales:

Función adicional	Mensaje en pantalla	Explicación
Temporizador	ON 3.5 h 	El equipo de aire acondicionado se enciende en el número de horas especificado.
	OFF 18.0 h 	El equipo de aire acondicionado se apaga con el número de horas especificado.
Sleep		La función Sleep reduce la velocidad del ventilador y la del compresor para así reducir los niveles de ruido y facilitar el sueño.

6 Antes del primer uso

Controles antes de la puesta en marcha

Antes de encender el equipo de aire acondicionado de techo tenga en cuenta lo siguiente:

- Compruebe si la tensión de alimentación y la frecuencia corresponden a los valores especificados en los datos técnicos (véase el folleto).
- Asegúrese de que tanto la abertura de aspiración de aire como las toberas de aire no estén obstaculizadas. Todas las rejillas de ventilación deben mantenerse siempre libres de obstáculos para garantizar que el equipo de aire acondicionado de techo pueda funcionar a su máxima potencia.



¡ATENCIÓN! Peligro de sufrir lesiones

No introduzca los dedos ni ningún objeto en las toberas de aire ni en la rejilla de aspiración.

Ajuste del control remoto

- Introduzca las pilas (véase capítulo “Cambio de pilas del control remoto” en la página 86).
- ✓ La pantalla muestra todos los símbolos durante 5 segundos.
- ✓ El control remoto está listo para el funcionamiento.

7 Manejo del equipo de aire acondicionado de techo

7.1 Indicaciones básicas para el manejo

El equipo de aire acondicionado de techo cuenta con tres modos de funcionamiento:

Modo de funcionamiento	Características
Apagado	El equipo de aire acondicionado de techo está apagado. El control remoto está inactivo.
Stand-by	El equipo de aire acondicionado de techo está listo para el funcionamiento y puede encenderse con el control remoto. La iluminación ambiental está disponible.
Encendido	El equipo de aire acondicionado de techo climatiza el interior.

Con el **panel de control** se puede

- conmutar el equipo de aire acondicionado de techo al modo stand-by o encenderlo desde stand-by
- encender y apagar la iluminación ambiental
- hacer los ajustes
- seleccionar funciones adicionales

Con el **control remoto** se puede:

- conmutar el equipo de aire acondicionado de techo al modo stand-by o encenderlo desde stand-by.
- encender y apagar la iluminación ambiental
- hacer los ajustes

- seleccionar funciones adicionales

7.2 Uso del control remoto

El control remoto **debe** apuntar al receptor de infrarrojos (fig. **4** 1, página 4) del panel de control durante el funcionamiento.

- Presione un pulsador.
- ✓ El valor se transmite directamente al equipo de aire acondicionado de techo.
- ✓ El equipo de aire acondicionado de techo confirma la recepción de los datos con un pitido.

Conmutar únicamente el control remoto a stand-by o desde stand-by

En el modo stand-by, la pantalla del control remoto está inactiva.

Si el control remoto no apunta hacia el receptor de infrarrojos situado en el panel de control, se puede activar el control remoto o conmutarlo a stand-by independientemente del equipo de aire acondicionado de techo:

- Presione el pulsador .

7.3 Indicaciones para un uso óptimo

Las siguientes indicaciones optimizarán el rendimiento de su equipo de aire acondicionado de techo:



- Mejore el aislamiento térmico del vehículo sellando rendijas e instalando persianas reflectantes o cortinas en las ventanas.
- Si el vehículo ha estado expuesto a la luz solar directa durante mucho tiempo: ponga en funcionamiento el equipo de aire acondicionado de techo en el modo "Ventilación" ({{}}) con las ventanas abiertas durante un tiempo antes de conectar el modo "Refrigeración" (❄).
- Evite en la medida de lo posible abrir puertas y ventanas en el modo "Refrigeración" (❄).
- Oriente las toberas de aire según convenga.
- Asegúrese de que las toberas de aire y la rejilla de aspiración no estén cubiertas con paños, papel ni otros objetos.

7.4 Encender el equipo de aire acondicionado de techo y conmutarlo a stand-by



NOTA

- Cuando se enciende el equipo de aire acondicionado de techo, éste comienza a climatizar el aire a los últimos valores ajustados.
- El equipo de aire acondicionado de techo únicamente se puede apagar cortando la alimentación de la red eléctrica.
- Se puede utilizar el control remoto o el panel de control para encenderlo o conmutarlo a stand-by.

- Presione el pulsador .
- ✓ El equipo de aire acondicionado de techo está encendido.
- Presione otra vez el pulsador  para pasar a stand-by.





7.5 Selección del modo de aire acondicionado

- Seleccione el modo de aire acondicionado deseado con el pulsador **MODE**, ver capítulo “Modos de aire acondicionado” en la página 78.
- ✓ El equipo de aire acondicionado de techo confirma la recepción de los valores con un pitido.
- ✓ El equipo de aire acondicionado de techo conmuta al modo de aire acondicionado seleccionado.

7.6 Selección manual del ajuste del ventilador

El ventilador regula la potencia de suministro de aire.

En todos los modos, excepto en el modo “Automático” (**A**), la velocidad del ventilador se puede seleccionar manualmente.

Mensaje en pantalla	Explicación
 1, 2, 3	Se muestra el icono del ventilador junto con el número 1, 2 o 3 para indicar si la velocidad es baja, media o alta. Tras un breve espacio de tiempo, la pantalla volverá a la temperatura ajustada.
 AA	Ventilador automático (cambia la velocidad del ventilador según el ajuste de la temperatura y la temperatura ambiente real) Solo disponible en los modos “Refrigeración” () , “Calefacción” () y “Ventilación” () .

Mensaje en pantalla	Explicación
 4	Velocidad turbo del ventilador solo cuando se presiona el pulsador TURBO Solo disponible en los modos "Refrigeración" (❄️) y "Calefacción" (🔥).

- Seleccione la velocidad de ventilador que desee con el pulsador .
- ✓ El equipo de aire acondicionado de techo confirma la recepción de los valores con un pitido.
- ✓ Se ha ajustado la nueva velocidad para el ventilador.

7.7 Ajuste de temperatura

Modo de enfriamiento

En los modos "Automático" (**A**), "Refrigeración" (❄️) y "Deshumidificación" (💧), se puede especificar una temperatura entre 16 °C y 30 °C con el control remoto.

- Seleccione la temperatura que desee con el pulsador **+ o -**.
- ✓ El equipo de aire acondicionado de techo confirma la recepción de los valores con un pitido.
- ✓ La temperatura ha quedado ajustada en el equipo de aire acondicionado de techo.

Modo de calentamiento

En los modos "Automático" (**A**) y "Calefacción" (🔥), se puede especificar una temperatura entre 16 °C y 30 °C con el control remoto.

- Seleccione la temperatura que desee con el pulsador **+ o -**.
- ✓ El equipo de aire acondicionado de techo confirma la recepción de los valores con un pitido.
- ✓ La temperatura ha quedado ajustada en el equipo de aire acondicionado de techo.

7.8 Ajuste de las toberas de aire

El suministro de aire dentro del vehículo se puede regular ajustando las toberas de aire.

- Gire según sea necesario las lamas (fig. 5 1, página 4) de las toberas de aire de forma independiente. El flujo de aire se puede ajustar a lo largo del techo o hacia el suelo.

7.9 Programación del temporizador

Con la función de temporizador se puede establecer un período de tiempo específico para el aire acondicionado. Se puede especificar el número de horas hasta que se encienda el equipo de aire acondicionado y el número de horas hasta que el equipo pase a stand-by (hasta 24 horas).



NOTA

Si mientras se está programando el temporizador no se presiona ningún pulsador durante 15 segundos, el control remoto vuelve entonces al modo inicial.

- Antes de programar el temporizador, seleccione el modo de aire acondicionado y todos los valores requeridos (por ejemplo, temperatura).

Ajuste de la hora de encendido y apagado



NOTA

El temporizador de encendido solo se puede ajustar cuando la unidad está apagada.

- Presione una vez el pulsador
- ✓ El símbolo **ON** parpadea en la pantalla del control remoto.
- Utilice el pulsador **+** o **-** para ajustar el número de horas tras las cuales se ha de encender el equipo de aire acondicionado.
- Vuelva a presionar el pulsador para confirmar el valor.
- ✓ La hora de activación ha quedado ajustada en el equipo de aire acondicionado de techo.
El equipo de aire acondicionado de techo se enciende en el modo de aire acondicionado seleccionado a la hora especificada.
- ✓ El símbolo **OFF** parpadea en la pantalla del control remoto.

Si no se precisa una hora de desconexión, vuelva a presionar el pulsador  sin cambiar el valor de hora.

- Utilice el pulsador **+** o **-** para ajustar el número de horas tras las cuales el equipo de aire acondicionado ha de pasar a stand-by.
- Vuelva a presionar el pulsador  para confirmar el valor.
- ✓ La hora de desactivación ha quedado ajustada en el equipo de aire acondicionado de techo.
Conmute el equipo de aire acondicionado de techo a stand-by.

Cancelación de los ajustes del temporizador



Si se ha programado el temporizador, se pueden cancelar los ajustes de la siguiente manera:

- Presione una vez el pulsador .
- ✓ El símbolo del temporizador desaparece.
- ✓ Se ha cancelado el ajuste.



7.10 Activación de la función Sleep



NOTA

La función Sleep solo está disponible en los modos "Refrigeración" () o C "alefacción" (.

Cuando se activa la función Sleep, la velocidad del compresor y la del ventilador se limitan a un nivel más bajo para reducir los niveles de ruido y facilitar el sueño.

- Ajuste la temperatura necesaria (véase capítulo "Ajuste de temperatura" en la página 83).
- Presione el pulsador .
- ✓ En la pantalla aparece el símbolo .
La función Sleep está activada.
- Para desactivar la función Sleep, presione otra vez el pulsador .



NOTA

La función Sleep se desactiva presionando el pulsador **MODE**.

7.11 Manejo de la iluminación ambiental





NOTA

El pulsador  del control remoto está activo aunque el control remoto esté apagado.

Encendido/apagado de las luces con el panel de control

- Presione brevemente el pulsador  para encender o apagar las luces.

Encendido/apagado de las luces con el control remoto

- Presione el pulsador  para encender o apagar las luces.
- ✓ El símbolo  aparece en la pantalla cuando se **encienden** las luces.

7.12 Cambio de pilas del control remoto

El compartimento para pilas se encuentra en la parte trasera del control remoto.



NOTA

La pantalla del control remoto seguirá brillando aunque las pilas se estén agotando.

- Presione suavemente la tapa del compartimento de pilas y ábrala deslizándola en la dirección de la flecha.
- Introduzca las pilas nuevas (2 pilas de tipo AAA) en el control remoto según se indica en el compartimento de pilas.
- Cierre la tapa del compartimento para pilas.



¡Proteja el medio ambiente!

No deseche las pilas en la basura doméstica.

Lleve a las pilas usadas al establecimiento de venta o a un punto de recolección.

8 Limpieza del equipo de aire acondicionado de techo



¡AVISO! Peligro de que se produzcan daños

- No limpie el equipo de aire acondicionado de techo con un limpiador de alta presión. Si el equipo de aire acondicionado está expuesto al agua, podría resultar dañado.
- Para la limpieza no utilice ningún objeto afilado o duro ni detergentes, ya que ello podría dañar el equipo de aire acondicionado de techo.
- Utilice únicamente agua con un producto de limpieza suave para limpiar el equipo de aire acondicionado de techo. No utilice bajo ningún concepto gasolina, diésel o disolventes.



¡AVISO! Peligro de que se produzcan daños

La pantalla de la unidad de salida de aire (fig. **6** 1, página 4) es acrílica y puede resultar dañada por algunos productos químicos de uso corriente en el hogar.

Utilice solo una solución suave de agua jabonosa tibia para limpiarla.

Los limpiadores químicos, limpiacristales, alcohol, ciertos tensoactivos, disolventes orgánicos, suavizantes y similares pueden dañar la pantalla.

- ▶ Retire periódicamente las hojas y demás suciedad de las rejillas de ventilación (fig. **7** 1, página 5) del equipo de aire acondicionado de techo. Al hacerlo, asegúrese de no dañar las rejillas.
- ▶ Limpie de vez en cuando la carcasa del equipo de aire acondicionado de techo y la unidad de salida de aire con un paño húmedo.
- ▶ Limpie el control remoto con un paño húmedo cuando sea necesario. Para la limpieza de la pantalla le recomendamos una gamuza para gafas.

9 Mantenimiento del equipo de aire acondicionado de techo



¡ADVERTENCIA!

Solo personal técnico que conozca tanto los posibles peligros relacionados con la manipulación de refrigerantes y equipos de aire acondicionado como las normas correspondientes está autorizado a realizar trabajos de mantenimiento que difieran de los aquí descritos.

Intervalo	Inspección/mantenimiento
Periódicamente	<p>Compruebe el drenaje del agua de condensación:</p> <ul style="list-style-type: none"> ➤ Compruebe si los canales de drenaje del agua de condensación (fig. 8 1, página 5) previstos en los laterales del equipo de aire acondicionado de techo están despejados y el agua de condensación puede salir.
Periódicamente	<p>Limpie el filtro de la unidad de descarga de aire:</p> <ul style="list-style-type: none"> ➤ Inserte un destornillador plano o un cuchillo en el mango (fig. 9 1, página 5) para extraer ligeramente los filtros (fig. 9 2, página 5). ➤ Retire los filtros con la mano. ➤ Limpie los filtros con una solución de detergente y déjelos secar. ➤ Vuelva a introducir los filtros secos.
Una vez al año	<p>Compruebe las juntas de perfil:</p> <ul style="list-style-type: none"> ➤ Compruebe anualmente si la junta entre el equipo de aire acondicionado de techo y el techo del vehículo presenta fisuras u otros daños.
Una vez al año	<p>Encargue el mantenimiento del intercambiador de calor:</p> <ul style="list-style-type: none"> ➤ Diríjase a un taller especializado para el mantenimiento del intercambiador de calor del equipo de aire acondicionado de techo.
Una vez al año	<p>Compruebe el apriete del perno de fijación:</p> <ul style="list-style-type: none"> ➤ Compruebe si los pernos de fijación están apretados con el par de apriete correcto y, en caso necesario, reajústelos.

10 Resolución de problemas

Problema	Causa	Solución
El equipo de aire acondicionado de techo se apaga constantemente.	El sensor de congelación se ha activado.	La temperatura exterior es demasiado baja o todas las toberas de aire están cerradas.

Problema	Causa	Solución
No enfría bien	El equipo de aire acondicionado de techo no está ajustado para enfriar.	► Ajuste el equipo de aire acondicionado de techo para enfriar.
	La temperatura ambiente es superior a 52 °C.	El equipo de aire acondicionado de techo está diseñado para temperaturas ambiente de hasta 52 °C.
	La temperatura ajustada es superior a la temperatura ambiente.	► Seleccione una temperatura inferior.
	La temperatura ambiente es inferior a 16 °C.	El equipo de aire acondicionado de techo está diseñado para enfriar solo a temperaturas ambiente superiores a 16 °C.
	Uno de los sensores de temperatura está averiado.	► Póngase en contacto con personal de mantenimiento autorizado o con Dometic.
	El ventilador del evaporador está dañado.	
	El ventilador del condensador está dañado.	
No calienta bien	El equipo de aire acondicionado de techo no está ajustado para calentar.	► Ajuste el equipo de aire acondicionado de techo para calentar.
	La temperatura ambiente es inferior a -2 °C.	El equipo de aire acondicionado de techo está diseñado para un funcionamiento óptimo con temperaturas ambiente superiores a -2 °C.
	La temperatura ajustada es inferior a la temperatura ambiente.	► Seleccione una temperatura superior.
	Uno de los sensores de temperatura está averiado.	► Póngase en contacto con personal de mantenimiento autorizado o con Dometic.
	El ventilador del evaporador está dañado.	
	El ventilador del condensador está dañado.	

Problema	Causa	Solución
Salida de aire reducida	Las rejillas de aspiración de aire están bloqueadas u obstruidas.	➤ Retire la hojarasca y demás suciedad de las rejillas de ventilación del equipo de aire acondicionado de techo.
	El ventilador está averiado.	➤ Póngase en contacto con personal de mantenimiento autorizado o con Dometic.
Entra agua en el vehículo.	Las aberturas de salida para el agua de condensación están atascadas.	➤ Límpielas.
	Las juntas están dañadas.	➤ Póngase en contacto con personal de mantenimiento autorizado o con Dometic.
El equipo de aire acondicionado de techo no se enciende.	No hay tensión de alimentación (240 voltios CA) conectada.	➤ Compruebe la fuente de alimentación.
	La tensión es demasiado baja (por debajo de 200 voltios CA).	➤ Póngase en contacto con personal de mantenimiento autorizado o con Dometic.
	El transformador de tensión está averiado.	
	Uno de los sensores de temperatura está averiado.	
	El fusible eléctrico de la fuente de alimentación es demasiado débil.	➤ Compruebe el fusible eléctrico de la fuente de alimentación.
El equipo de aire acondicionado de techo no se apaga.	Uno de los sensores de temperatura está averiado.	➤ Póngase en contacto con personal de mantenimiento autorizado o con Dometic.
	El fusible eléctrico de la fuente de alimentación es demasiado débil.	➤ Compruebe el fusible eléctrico de la fuente de alimentación.
El control remoto no reacciona.	El control remoto no está apuntando hacia la pantalla de la unidad de salida de aire.	➤ Apunte el control remoto hacia la pantalla de la unidad de salida de aire.
	Las pilas del control remoto están gastadas. Nota: La pantalla del control remoto seguirá brillando aunque a las pilas les quede poca carga.	➤ Cambie las pilas del control remoto.

11 Garantía legal

Se aplica el período de garantía estipulado por la ley. Si el producto presenta algún defecto, póngase en contacto con el socio de servicio de su país (consulte la dirección en el dorso de estas instrucciones).

Nuestros expertos estarán a su entera disposición para analizar el proceso de garantía legal con más detalle.

12 Gestión de residuos

Normativa para la protección del medioambiente y la correcta gestión de residuos

Todas las organizaciones tienen que aplicar un conjunto de procedimientos para identificar, evaluar y controlar la repercusión de sus actividades (fabricación, productos, servicios, etc.) en el medio ambiente.

Los procedimientos a seguir para identificar un impacto ambiental significativo deben tener en cuenta los siguientes factores:

- uso de materias primas y recursos naturales
- emisiones atmosféricas
- evacuación de líquidos
- gestión de residuos y reciclaje
- contaminación del suelo

Con el fin de minimizar el impacto ambiental, el fabricante proporciona a continuación una serie de indicaciones que deberán tener en cuenta todos aquellos que, por cualquier motivo, interactúan con el aparato durante su vida útil.

- Todos los componentes del embalaje deben ser eliminados (preferiblemente reciclados) de acuerdo con la legislación vigente en el país en cuestión.
- Todos los componentes del producto deben ser eliminados (preferiblemente reciclados) de acuerdo con la legislación vigente en el país en cuestión.
- Para su correcta eliminación, el aparato debe llevarse a una empresa de gestión de residuos autorizada para así garantizar que se reutilicen todos los componentes reciclables y que se procesen debidamente los demás materiales.
- Durante el montaje, asegúrese de que el recinto tenga una ventilación adecuada para evitar la acumulación de aire viciado que podría ser perjudicial para la salud de los operadores.

- Durante el funcionamiento y el mantenimiento, asegúrese de que los productos contaminantes residuales (aceite, grasa, etc.) se eliminen correctamente.
- Mantenga los niveles de ruido bajos para reducir la contaminación acústica.

Para más información sobre el correcto desmantelamiento de nuestros productos, consulte los manuales de reciclaje en dometic.com.

- Si es posible, deseche el material de embalaje en el contenedor de reciclaje adecuado.
- Durante el funcionamiento o trabajos de reparación y mantenimiento, asegúrese de que el circuito de refrigeración no esté dañado y de que no pueda salir refrigerante. Actúa como un gas de efecto invernadero y no debe salir al medio ambiente.



Cuando vaya a desechar definitivamente el producto, infórmese en el centro de reciclaje más cercano o en un comercio especializado sobre las normas pertinentes de gestión de residuos.

- Elimine el producto en un punto verde oficial de acuerdo con las directivas aplicables de reciclaje o gestión de residuos.



¡Proteja el medio ambiente!

Las baterías y pilas no son basura doméstica.

Entregue las baterías defectuosas o las pilas vacías en un establecimiento o dépositelas en un contenedor especializado.

Cualquier persona que manipule o trabaje en equipos que contengan refrigerante en Australia debe tener una licencia apropiada para la manipulación de refrigerante.



Esto incluye:

- decantación del refrigerante
- fabricación, montaje, puesta en marcha, servicio o mantenimiento del equipo, independientemente de si contiene refrigerante o no
- desmantelamiento o eliminación de equipos en los que haya refrigerante

Está prohibido por ley vertir refrigerante a la atmósfera. Ello conlleva sanciones severas.

13 Datos técnicos

Contiene gases de efecto invernadero fluorados. Equipo herméticamente sellado.

	FreshJet 3000
Potencia de refrigeración del compresor:	3600 W
Potencia de refrigeración conforme a ISO 5151:	2516 W
Potencia de calefacción conforme a ISO 5151:	3107 W
Tensión de entrada nominal:	220 a 240 V~/ 50 Hz
Corriente nominal de refrigeración:	7,5 A
Corriente nominal de calefacción:	6,1 A
Fusible necesario:	10 A
Rango de temperatura de funcionamiento:	De -2 °C a +52 °C
Refrigerante:	R-410A
Cantidad de refrigerante:	0,650 kg
Equivalente de CO ₂ :	1,357 t
Índice GWP (Global Warming Potential):	2088
Clase de protección (unidad exterior):	IPX4
Longitud máxima sugerida para el vehículo (con paredes aisladas):	<6 m
Dimensiones L x A x H (altura por encima del techo del vehículo):	997 x 665 x 240 mm
Peso:	37 kg
Inspección/certificados:	  

Manual original

Por favor, leia atentamente este manual antes da colocação em funcionamento do aparelho e guarde-o em local seguro. Em caso de transmissão do produto, entregue o manual ao novo utilizador.



As instruções de montagem podem ser consultadas online em: “dometic.com/manuals”.

As instruções de montagem foram concebidas para técnicos qualificados em oficinas, que estejam familiarizados com as diretivas e com as medidas de segurança aplicáveis.

Índice

1	Explicação dos símbolos	95
2	Indicações de segurança	95
2.1	Princípios básicos de segurança.	96
2.2	Segurança durante a utilização do aparelho	98
3	Destinatários do presente manual	98
4	Utilização adequada	98
5	Descrição técnica	98
5.1	Painel de comando	99
5.2	Controlo remoto	100
5.3	Modos de climatização	101
5.4	Funções adicionais	102
6	Antes da primeira utilização	102
7	Operar o sistema de ar condicionado de tejadilho	103
7.1	Indicações básicas relativas ao funcionamento	103
7.2	Utilizar o controlo remoto	103
7.3	Indicações para uma melhor utilização	104
7.4	Ligar o sistema de ar condicionado de tejadilho e alternar para o modo de standby	104
7.5	Selecionar o modo de climatização	105
7.6	Selecionar a definição do ventilador manualmente	105
7.7	Regular a temperatura	106
7.8	Ajustar os bocais de ar	106

7.9	Programar o temporizador	106
7.10	Ativar a função "Sleep"	108
7.11	Operar as luzes ambiente	108
7.12	Substituir as pilhas do controlo remoto	108
8	Limpar o sistema de ar condicionado de tejadilho	109
9	Manutenção do sistema de ar condicionado de tejadilho	110
10	Resolução de falhas	111
11	Garantia	114
12	Eliminação	114
13	Dados técnicos	116

1 Explicação dos símbolos



AVISO!

Indicação de segurança sobre uma situação de perigo que pode levar à morte ou a ferimentos graves se não for evitada.



PRECAUÇÃO!

Indicação de segurança sobre uma situação de perigo que pode levar a ferimentos ligeiros ou moderados se não for evitada.



NOTA!

Indicação sobre uma situação que leva a danos materiais se não for evitada.



OBSERVAÇÃO

Informações complementares sobre a operação do produto.

2 Indicações de segurança

O fabricante não se responsabiliza por danos nos seguintes casos:

- Danos no produto resultantes de influências mecânicas e tensão de conexão incorreta
- Alterações ao produto sem autorização expressa do fabricante

- Utilização para outras finalidades que não as descritas no manual de instruções

O fabricante não se responsabiliza em caso de danos consequenciais, sobretudo danos consequenciais devido a falhas de funcionamento do sistema de ar condicionado de tejadilho.

2.1 Princípios básicos de segurança



AVISO!

- **Os aparelhos elétricos não são brinquedos.**

O aparelho não deve ser utilizado por pessoas (incluindo crianças) com capacidades físicas, sensoriais ou mentais reduzidas ou com experiência e conhecimento insuficientes, a menos que estejam sob supervisão ou tenham recebido instruções acerca da utilização do aparelho.

- As crianças devem ser supervisionadas, por forma a garantir que não brincam com o aparelho.
- Este aparelho pode ser utilizado por crianças a partir dos 8 anos e por pessoas com capacidades físicas, sensoriais ou mentais reduzidas ou sem experiência e conhecimento se forem supervisionadas ou tenham recebido instruções acerca da utilização do aparelho de forma segura e compreenderem os perigos implicados.
- As crianças não podem brincar com o aparelho.
- A limpeza e a manutenção não podem ser realizadas por crianças sem supervisão.
- Utilize o aparelho apenas para o fim previsto.
- Não deve executar quaisquer alterações ou modificações no aparelho!

- A montagem, a manutenção e as reparações no sistema de ar condicionado de tejadilho apenas podem ser realizadas por técnicos qualificados que estejam familiarizados com os perigos inerentes durante o manuseamento de um agente de refrigeração e de sistemas de ar condicionado, bem como com as normas relevantes. Reparções inadequadas podem originar perigos graves. Em caso de reparação, entre em contacto com o centro de assistência técnica do seu país (endereços no verso).
- Não coloque o aparelho próximo de líquidos inflamáveis nem em espaços fechados.
- Preste atenção para que os objetos inflamáveis não sejam armazenados nem montados na área da saída de ar. Deve ser mantida uma distância de, pelo menos, 50 cm.
- Não coloque as mãos nas saídas de ar nem insira objetos estranhos no sistema de ar condicionado de tejadilho.
- Em caso de incêndio, **não** solte a tampa superior do sistema de ar condicionado de tejadilho. Utilize antes os agentes de extinção permitidos. Não utilize água para apagar incêndios.
- Se o cabo de alimentação estiver danificado, o mesmo tem de ser substituído pelo fabricante, por um agente de assistência por uma pessoa com qualificações equivalentes, a fim de evitar riscos.

**NOTA!**

- Nunca lave o veículo em sistemas de lavagem automáticos com o sistema de ar condicionado de tejadilho montado.
- Informe-se junto do fabricante do veículo se é necessário realizar uma inspeção técnica após instalar um sistema de ar condicionado e se é necessário proceder à alteração da altura do veículo na documentação do mesmo.
- Se ocorrerem falhas no circuito de refrigeração do sistema de ar condicionado de tejadilho, este deve ser verificado e devidamente reparado por uma empresa especializada. O agente de refrigeração nunca pode ser libertado para o ar.

2.2 Segurança durante a utilização do aparelho



AVISO!

- Desligue sempre a fonte de alimentação durante os trabalhos no aparelho.



NOTA!

- O sistema de ar condicionado de tejadilho não se adequa ao funcionamento em máquinas agrícolas nem em máquinas para a construção civil.
- Utilize o aparelho apenas quando a carcaça e os cabos não apresentem danos.

3 Destinatários do presente manual

Este manual de instruções destina-se ao utilizador do sistema de ar condicionado de tejadilho.

4 Utilização adequada

Os sistemas de ar condicionado de tejadilho FreshJet 3000 foram concebidos para a montagem no tejadilho de uma caravana ou de um veículo de recreio para fornecer aquecimento e refrigeração com ciclo invertido. Estes destinam-se a veículos com tejadilhos com uma espessura de 20 a 100 mm. O sistema de ar condicionado de tejadilho deve ser montado de forma a que se encontre a, no máximo, $\pm 10^\circ$ do plano horizontal. Este aparelho **não** é adequado para casas nem apartamentos.

O sistema de ar condicionado de tejadilho **não** é adequado para a montagem em máquinas para a construção civil, máquinas agrícolas ou equipamentos semelhantes. O aparelho não funcionará corretamente se exposto a vibrações demasiado fortes.

O funcionamento do sistema de ar condicionado de tejadilho está garantido para temperaturas entre -2°C e 52°C .

5 Descrição técnica

O sistema de ar condicionado de tejadilho confere ao interior do veículo ar fresco ou quente, sem pó nem sujidade e que pode ser desumidificado.

O sistema de ar condicionado de tejadilho é controlado através do controlo remoto ou do painel de comando presente no mesmo.



OBSERVAÇÃO

O sistema de ar condicionado de tejadilho está apto para reduzir a temperatura no interior do veículo até um determinado valor. A temperatura a alcançar durante a refrigeração depende do tipo de veículo, da temperatura ambiente e da potência de refrigeração do seu sistema de ar condicionado de tejadilho.



Quando a temperatura ambiente exterior é inferior a 16 °C, o sistema de ar condicionado de tejadilho deixa de refrigerar o ar. Neste caso, utilize apenas o modo de climatização “Ventilação” ({}{}{}).

5.1 Painel de comando

O painel de comando (fig. **1**, página 3) encontra-se na unidade de saída de ar do sistema de ar condicionado de tejadilho.

Elementos de comando e de indicação (fig. **2**, página 3):





Símbolo	Explicação
	Liga o sistema de ar condicionado de tejadilho ou alterna para o modo de standby.
	Botão +: aumenta o valor apresentado no momento. Botão -: reduz o valor apresentado no momento.
	Liga ou desliga as luzes ambiente na unidade de saída de ar.
	Ativa a função “Sleep” (capítulo “Funções adicionais” na página 102).
	Indica que o temporizador foi configurado.
	Apresenta a temperatura definida e indica o nível do ventilador quando este é ajustado.
	Ativa/desativa o modo automático (capítulo “Modos de climatização” na página 101).
	Ativa/desativa o modo de refrigeração (capítulo “Modos de climatização” na página 101).
	Ativa/desativa o modo de aquecimento (capítulo “Modos de climatização” na página 101).





Símbolo	Explicação
	Regula a velocidade do ventilador entre os níveis "Baixo", "Médio", "Alto" ou "Auto" - apresentados como 1, 2, 3 ou AA no visor da unidade de saída de ar durante um curto período de tempo quando alterados.
	Ativa/desativa o modo de ventilação (capítulo "Modos de climatização" na página 101). Garante a circulação do ar sem aquecer ou refrigerar.
	Ativa/desativa o modo de desumidificação (capítulo "Modos de climatização" na página 101).

5.2 Controlo remoto

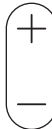
Todas as definições do aparelho (por ex., definições de temperatura, programação do temporizador) são transmitidas ao sistema de ar condicionado de tejadilho pelo controlo remoto.





Os elementos de comando e de indicação seguintes estão disponíveis no controlo remoto (fig. **3**, página 3):

N.º/ botão	Explicação
1	<p>Visor</p> <p>É apresentado o seguinte:</p> <ul style="list-style-type: none"> • Temperatura ambiente selecionada (valor-alvo) em °C ou °F • Modo de climatização • Nível do ventilador • Símbolos para as funções adicionais ativas
	Regula a velocidade do ventilador entre os níveis "Baixo", "Médio" ou "Alto" - apresentados como 1, 2, 3 ou AA no visor da unidade de saída de ar durante um curto período de tempo quando alterados.
	Liga ou desliga as luzes ambiente na unidade de saída de ar.
	Alterna entre as unidades de temperatura Celsius (°C) e Fahrenheit (°F)
	Liga o sistema de ar condicionado de tejadilho ou alterna para o modo de standby.
	<p>Botão +: aumenta o valor apresentado no momento.</p> <p>Botão -: reduz o valor apresentado no momento.</p>

N.º/ botão	Explicação
	Seleciona o modo "Turbo". Regula a velocidade do ventilador para a velocidade "Turbo" para refrigerar ou aquecer rapidamente o interior do veículo. Se for premido novamente, o ventilador regressa à definição anterior.
	Seleciona o modo de climatização (capítulo "Modos de climatização" na página 101).
	Ativa a função "Sleep" (capítulo "Funções adicionais" na página 102).
	Configura o temporizador.

5.3 Modos de climatização

O sistema de ar condicionado de tejadilho tem os seguintes modos de climatização:

Modo de climatização	Mensagem no visor	Explicação
Automático	AUTO (no visor) A (no controlo remoto)	Determine a temperatura e o sistema de ar condicionado aquece/refrigera o interior do veículo a essa temperatura e controla a velocidade do ventilador.
Refrigeração		Determine a temperatura e as definições do ventilador e o sistema de ar condicionado refrigera o interior do veículo a essa temperatura.
Aquecimento		Determine a temperatura e as definições do ventilador e o sistema de ar condicionado aquece o interior do veículo a essa temperatura. O ventilador só começa a trabalhar 2 min depois (a baixa velocidade) e só aproximadamente 5 min depois passa à velocidade definida (depois de o evaporador atingir a temperatura determinada).
Ventilação		O ventilador trabalha para garantir a circulação do ar sem aquecer ou refrigerar.
Desumidificação		A desumidificação remove a humidade do ar sem aquecer ou refrigerar o interior do veículo. A velocidade do ventilador é baixa.

5.4 Funções adicionais

O sistema de ar condicionado de tejadilho tem as seguintes funções:

Função adicional	Mensagem no visor	Explicação
Temporizador	ON 3.5 h ⌚	O sistema de ar condicionado é ligado no horário especificado.
	OFF 18.0 h ⌚	O sistema de ar condicionado é desligado no horário especificado.
Sleep	☾	A função "Sleep" reduz a velocidade do ventilador e do compressor para reduzir os níveis de ruído para que possa dormir melhor.

6 Antes da primeira utilização

Inspeção antes da colocação em funcionamento

Antes de ligar o sistema de ar condicionado de tejadilho, tenha em consideração o seguinte:

- ▶ Verifique se a tensão de alimentação e a frequência correspondem aos valores especificados nos dados técnicos (ver desdobrável).
- ▶ Certifique-se de que tanto a abertura de entrada do ar, assim como os bocais de ar estão desobstruídos. Todas as grelhas de ventilação têm de ser mantidas desobstruídas para garantir que o sistema de ar condicionado de tejadilho funciona na sua capacidade máxima.



PRECAUÇÃO! Perigo de ferimentos

Não introduza as mãos ou objetos nos bocais de ar ou na grelha de entrada de ar.

Programar o controlo remoto

- ▶ Insira as pilhas (ver capítulo "Substituir as pilhas do controlo remoto" na página 108).
- ✓ O visor apresenta todos os símbolos durante 5 segundos.
- ✓ O controlo remoto está operacional.

7 Operar o sistema de ar condicionado de tejadilho

7.1 Indicações básicas relativas ao funcionamento

O sistema de ar condicionado de tejadilho tem três modos de funcionamento:

Modo de funcionamento	Características
Off	<ul style="list-style-type: none"> ○ sistema de ar condicionado de tejadilho está desligado. ○ controlo remoto está inativo.
Standby	<ul style="list-style-type: none"> ○ sistema de ar condicionado de tejadilho está operacional e pode ser ligado com o controlo remoto. As luzes ambiente estão disponíveis.
On	<ul style="list-style-type: none"> ○ sistema de ar condicionado de tejadilho condiciona o ar no interior do veículo.

Através do **painel de comando** pode

- alternar o sistema de ar condicionado de tejadilho para e do modo de standby
- ligar e desligar as luzes ambiente
- efetuar ajustes
- selecionar funções adicionais

Através do **controlo remoto** pode

- alternar o sistema de ar condicionado de tejadilho para e do modo de standby.
- ligar e desligar as luzes ambiente
- efetuar ajustes
- selecionar funções adicionais

7.2 Utilizar o controlo remoto

Durante o funcionamento, o controlo remoto **deve** ser apontado para o recetor IV (fig. **4** 1, página 4) no painel de comando.

► Prima um botão.

✓ O valor é transmitido diretamente ao sistema de ar condicionado de tejadilho.

- ✓ O sistema de ar condicionado de tejadilho confirma a receção de dados emitindo um som agudo.

Alternar apenas o controlo remoto para ou do modo de standby

No modo de standby, o visor do controlo remoto está inativo.

Se o controlo remoto não estiver apontado para o recetor IV no painel de comando, é possível ativar ou alternar o controlo remoto para o modo de standby independentemente do sistema de ar condicionado de tejadilho:

- Prima o botão .

7.3 Indicações para uma melhor utilização

As indicações seguintes irão otimizar o desempenho do seu sistema de ar condicionado de tejadilho:

- Melhore o isolamento térmico do veículo, vedando as fissuras e pendurando estores refletores ou cortinas na janela.
- Se o veículo tiver sido exposto à luz solar direta durante um longo período de tempo: coloque o sistema de ar condicionado de tejadilho em funcionamento no modo “Ventilação” (↓↓↓) com as janelas abertas durante algum tempo antes de ligar o modo de climatização “Refrigeração” (❄️).
- Se possível, evite abrir as portas e as janelas no modo “Refrigeração” (❄️).
- Alinhe os bocais de ar de modo conveniente.
- Certifique-se de que os bocais de ar e a grelha de entrada de ar não estão cobertos por panos, papéis e outros objetos.

7.4 Ligar o sistema de ar condicionado de tejadilho e alternar para o modo de standby



OBSERVAÇÃO

- Quando o sistema de ar condicionado de tejadilho é ligado começa a condicionar o ar de acordo com os últimos valores definidos.
- O sistema de ar condicionado de tejadilho apenas pode ser desligado se cortar o fornecimento de energia.
- Através do controlo remoto ou do painel de comando pode ligar o sistema de ar condicionado de tejadilho ou alternar para o modo de standby.

- Prima o botão .

- ✓ O sistema de ar condicionado de tejadilho está ligado.
- Prima novamente o botão  para alternar para o modo de standby.



7.5 Selecionar o modo de climatização

- Selecione o modo de climatização pretendido através do botão **MODE**; ver capítulo “Modos de climatização” na página 101.
- ✓ O sistema de ar condicionado de tejadilho confirma a receção dos valores emitindo um som agudo.
- ✓ O sistema de ar condicionado de tejadilho é ligado no modo de climatização selecionado.

7.6 Selecionar a definição do ventilador manualmente

O ventilador define a intensidade do fornecimento de ar.

É possível selecionar manualmente a velocidade do ventilador em todos os modos, exceto no modo “Automático” (**A**).

Mensagem no visor	Explicação
 1, 2, 3	O ícone do ventilador irá apresentar adicionalmente os números 1, 2 ou 3 para indicar as velocidades “Baixa”, “Média” ou “Alta”. Após algum tempo, o visor apresenta novamente a temperatura definida.
 RR	Ventilador automático (altera a velocidade do ventilador com base na definição de temperatura e na temperatura ambiente no momento) disponível apenas nos modos “Refrigeração” (❄️), “Aquecimento” (☀️) e “Ventilação” (🌀).
 4	Velocidade do ventilador “Turbo”, apenas quando é premido o botão TURBO disponível apenas nos modos “Refrigeração” (❄️) e “Aquecimento” (☀️).

- Com o botão , selecione a velocidade do ventilador pretendida.
- ✓ O sistema de ar condicionado de tejadilho confirma a receção dos valores emitindo um som agudo.
- ✓ A nova velocidade do ventilador é definida.

7.7 Regular a temperatura

Modo de refrigeração

Nos modos “Automático” (A), “Refrigeração” (❄️) e “Desumidificação” (💧), é possível especificar uma temperatura entre 16 °C e 30 °C através do controlo remoto.

- Com os botões + ou -, seleccione a temperatura pretendida.
- ✓ O sistema de ar condicionado de tejadilho confirma a receção dos valores emitindo um som agudo.
- ✓ A temperatura está definida no sistema de ar condicionado de tejadilho.

Modo de aquecimento

Nos modos “Automático” (A) e “Aquecimento” (☀️), é possível especificar uma temperatura entre 16 °C e 30 °C através do controlo remoto.

- Com os botões + ou -, seleccione a temperatura pretendida.
- ✓ O sistema de ar condicionado de tejadilho confirma a receção dos valores emitindo um som agudo.
- ✓ A temperatura está definida no sistema de ar condicionado de tejadilho.

7.8 Ajustar os bocais de ar

É possível regular o fornecimento de ar no interior do veículo através do ajuste dos bocais de ar.

- Vire as lâminas (fig. 5 1, página 4) dos bocais de ar nas direcções pretendidas de forma independente. O fluxo de ar pode ser ajustado ao longo do teto ou em direcção ao chão.

7.9 Programar o temporizador

Com a função do temporizador, poderá configurar um período pretendido para a climatização. É possível especificar o horário em que o sistema de ar condicionado deve ser ligado, bem como horário em que o mesmo deve ser alternado para o modo de standby (até 24 horas).



OBSERVAÇÃO

Se, no momento da programação do temporizador, nenhum botão do controlo remoto for acionado durante 15 segundos, este volta a mudar para o modo inicial.



- Antes de programar o temporizador, selecione o modo de climatização, bem como todos os valores pretendidos (por ex., a temperatura).

Ajustar a hora de ligar e de desligar



OBSERVAÇÃO

O temporizador para ligar só pode ser definido quando a unidade está desligada.

- Prima o botão  uma vez.
- ✓ O símbolo **ON** pisca no visor do controlo remoto.
- Com os botões **+** ou **-**, defina o horário em que o sistema de ar condicionado deve estar ligado.
- Prima novamente o botão , para confirmar o valor.
- ✓ A hora de ligar está definida no sistema de ar condicionado de tejadilho.
O sistema de ar condicionado de tejadilho é ligado no modo de climatização à hora estabelecida.
- ✓ O símbolo **OFF** pisca no visor do controlo remoto.

Se não for necessário definir uma hora para desligar, prima novamente o botão  sem alterar o valor referente a hora.

- Com os botões **+** ou **-**, defina o número de horas até o sistema de ar condicionado ser alternado para o modo de standby.
- Prima novamente o botão , para confirmar o valor.
- ✓ A hora de desligar está definida no sistema de ar condicionado de tejadilho.
Alternar o sistema de ar condicionado de tejadilho para o modo de standby.

Suspender as configurações do temporizador

Se tiver programado o temporizador, poderá suspender essas definições da seguinte forma:

- Prima o botão  uma vez.
- ✓ O símbolo do temporizador desaparece.
- ✓ As configurações são suspensas.

7.10 Ativar a função "Sleep"



OBSERVAÇÃO

A função "Sleep" está disponível apenas nos modos "Refrigeração" (❄️) ou "Aquecimento" (🔥).

Se a função "Sleep" estiver ativada, a velocidade do compressor e do ventilador são limitadas ao nível mais baixo de forma a reduzir os níveis de ruído para que possa dormir melhor.

- ▶ Defina a temperatura pretendida (ver capítulo "Regular a temperatura" na página 106).
- ▶ Prima o botão
- ✓ O símbolo é apresentado no visor.
A função "Sleep" está ativada.
- ▶ Para desativar a função "Sleep", prima novamente o botão .



OBSERVAÇÃO

Se premir o botão **MODE**, a função "Sleep" é desativada.

7.11 Operar as luzes ambiente



OBSERVAÇÃO

O botão do controlo remoto está ativo mesmo que este esteja desligado.

Ligar/desligar as luzes no painel de comando

- ▶ Prima o botão por breves instantes para ligar ou desligar as luzes.

Ligar/desligar as luzes no controlo remoto

- ▶ Prima o botão para ligar ou desligar as luzes.
- ✓ O símbolo é apresentado no visor assim que as luzes são **ligadas**.

7.12 Substituir as pilhas do controlo remoto

O compartimento das pilhas encontra-se na parte traseira do controlo remoto.

**OBSERVAÇÃO**

O visor do controlo remoto continuará aceso mesmo que as pilhas estejam a ficar fracas.

- ▶ Pressione ligeiramente a tampa do compartimento das pilhas e empurre-a no sentido da seta.
- ▶ Introduza as pilhas novas (2 do tipo AAA) no controlo remoto, tal como indicado no compartimento das pilhas.
- ▶ Feche a tampa do compartimento das pilhas.

**Proteja o meio ambiente!**

As pilhas não devem ser eliminadas juntamente com o lixo doméstico. Entregue as pilhas usadas numa loja ou centro de recolha.

8 Limpar o sistema de ar condicionado de tejadilho

**NOTA! Perigo de danos**

- Nunca limpe o sistema de ar condicionado de tejadilho com um aparelho de limpeza de alta pressão. A penetração de água pode danificar o sistema de ar condicionado de tejadilho.
- Para a limpeza, não utilize objetos afiados ou duros, nem produtos de limpeza, uma vez que estes podem danificar o sistema de ar condicionado de tejadilho.
- Para a limpeza do sistema de ar condicionado de tejadilho, utilize água com um detergente suave. Nunca utilize benzina, gasóleo ou solventes.

**NOTA! Perigo de danos**

O mostrador do visor da unidade de saída de ar (fig. 6 1, página 4) é feito de acrílico e pode ser danificado por produtos químicos domésticos comuns.

Utilize antes uma solução suave de água e sabão.

Produtos químicos de limpeza, produtos de limpeza de vidros, álcool, determinados tensoativos, solventes orgânicos, amaciadores e produtos semelhantes podem danificar o visor.

- Remova regularmente folhas e outra sujidade das grelhas de ventilação (fig. **7** 1, página 5) no sistema de ar condicionado de tejadilho. Certifique-se de que não danifica as grelhas.
- Ocasionalmente, limpe o corpo do sistema de ar condicionado de tejadilho com um pano húmido.
- De vez em quando, limpe o controlo remoto com um pano ligeiramente rhumedecido. Para a limpeza do visor, recomendamos um pano de limpeza para óculos.

9 Manutenção do sistema de ar condicionado de tejadilho



AVISO!

Outros trabalhos de manutenção apenas devem ser realizados por técnicos especializados familiarizados com os perigos inerentes aos trabalhos em sistemas de ar condicionado, ao manuseamento de um agente de refrigeração ou com as normas em vigor.

Intervalo	Verificação/manutenção
Regularmente	<p>Verifique a saída de água de condensação:</p> <ul style="list-style-type: none"> ➤ Verifique se os canais de saída da água de condensação (fig. 8 1, página 5) nas partes laterais do sistema de ar condicionado de tejadilho estão desobstruídas e se é possível drenar a água de condensação.
Regularmente	<p>Limpe o filtro da unidade de descarga de ar:</p> <ul style="list-style-type: none"> ➤ Introduza uma chave de parafusos com a ponta plana ou uma faca na pega (fig. 9 1, página 5) para empurrar os filtros (fig. 9 2, página 5) ligeiramente para fora. ➤ Remova os filtros manualmente. ➤ Limpe os filtros com detergente e deixe secar. ➤ Empurre os filtros secos novamente para dentro.
Uma vez por ano	<p>Verifique os perfis de vedação:</p> <ul style="list-style-type: none"> ➤ Inspeccione a vedação entre o sistema de ar condicionado de tejadilho e o tejadilho do veículo quanto a fendas e outros danos.
Uma vez por ano	<p>Solicite a manutenção do permutador térmico:</p> <ul style="list-style-type: none"> ➤ Solicite a manutenção dos permutadores térmicos do sistema de ar condicionado de tejadilho a uma oficina especializada.

Intervalo	Verificação/manutenção
Uma vez por ano	<p>Verifique se os parafusos de fixação estão apertados:</p> <ul style="list-style-type: none"> ▶ Verifique se os parafusos de fixação estão apertados com o binário de aperto correto e ajuste-os se necessário.

10 Resolução de falhas

Problema	Causa	Resolução
O sistema de ar condicionado de tejadilho desliga-se constantemente.	O sensor de congelação foi ativado.	A temperatura exterior é demasiado baixa ou todos os bocais de ar estão fechados.
Não refrigera corretamente	O sistema de ar condicionado de tejadilho não está regulado para o modo de refrigeração.	▶ Regule o sistema de ar condicionado de tejadilho para o modo de refrigeração.
	A temperatura ambiente é superior a 52 °C.	O sistema de ar condicionado de tejadilho foi concebido para uma temperatura ambiente máxima de 52 °C.
	A temperatura definida é superior à temperatura ambiente.	▶ Selecione uma temperatura inferior.
	A temperatura ambiente é inferior a 16 °C.	O modo de refrigeração do sistema de ar condicionado de tejadilho foi concebido para funcionar a temperaturas ambiente superiores a 16 °C.
	Um dos sensores de temperatura está danificado.	▶ Contacte um agente de assistência autorizado ou a Dometic.
	O ventilador do evaporador está danificado.	
	O ventilador do condensador está danificado.	

Problema	Causa	Resolução
Não aquece corretamente	O sistema de ar condicionado de tejadilho não está definido para o modo de aquecimento.	► Regule o sistema de ar condicionado de tejadilho para o modo de aquecimento.
	A temperatura ambiente é inferior a -2°C .	O modo de refrigeração do sistema de ar condicionado de tejadilho foi concebido para um funcionamento ideal a temperaturas ambiente superiores a -2°C .
	A temperatura definida é inferior à temperatura ambiente.	► Selecione uma temperatura superior.
	Um dos sensores de temperatura está danificado. O ventilador do evaporador está danificado. O ventilador do condensador está danificado.	► Contacte um agente de assistência autorizado ou a Dometic.
Saída de ar reduzida	As grelhas de entrada de ar estão bloqueadas ou obstruídas.	► Remova folhas e outra sujidade das grelhas de ventilação do sistema de ar condicionado de tejadilho.
	O ventilador está danificado.	► Contacte um agente de assistência autorizado ou a Dometic.
Entra água para o veículo	As aberturas para saída da água de condensação estão obstruídas.	► Limpe as aberturas para saída da água de condensação.
	As vedações estão danificadas.	► Contacte um agente de assistência autorizado ou a Dometic.

Problema	Causa	Resolução
O sistema de ar condicionado de tejadilho não liga.	A tensão de alimentação (240 V CA) não está ligada.	► Verifique a alimentação de corrente.
	A tensão é demasiado baixa (inferior a 200 V CA).	► Contacte um agente de assistência autorizado ou a Dometic.
	O transformador de tensão está danificado.	
	Um dos sensores de temperatura está danificado.	
O sistema de ar condicionado de tejadilho não desliga	O fusível elétrico da fonte de alimentação é muito baixo.	► Verifique o fusível elétrico da fonte de alimentação.
	Um dos sensores de temperatura está danificado.	► Contacte um agente de assistência autorizado ou a Dometic.
	O fusível elétrico da fonte de alimentação é muito baixo.	
O controlo remoto não efetua registos	O controlo remoto não está apontado para o visor da unidade de saída de ar.	► Aponte o controlo remoto para o visor da unidade de saída de ar.
	As pilhas do controlo remoto estão vazias.	► Substitua as pilhas do controlo remoto.
	Nota: o visor do controlo remoto continuará aceso mesmo que as pilhas estejam fracas.	

11 Garantia

Aplica-se o prazo de garantia legal. Se o produto apresentar um defeito, contacte o nosso parceiro de serviços autorizado no seu país (a morada está contracapa do manual).

Os nossos especialistas terão todo o prazer em ajudá-lo e discutir consigo o processo de garantia com mais detalhe.

12 Eliminação

Regulamentos relativos à segurança ambiental e à correta eliminação

Todas as organizações devem pôr em prática um conjunto de procedimentos para identificar, avaliar e controlar a influência das suas atividades (fabrico, produtos, serviços, etc.) no ambiente.

Os procedimentos a seguir para identificar impactos ambientais significativos devem incluir os seguintes fatores:

- utilização de matérias-primas e de recursos naturais
- emissões atmosféricas
- descarga de líquidos
- gestão e reciclagem de resíduos
- contaminação do solo

Para minimizar o impacto ambiental, o fabricante apresenta abaixo um conjunto de indicações que devem ser consideradas por todos os que, por qualquer motivo, interagem com o aparelho durante a sua vida útil.

- Todos os componentes de embalagem devem ser eliminados (preferencialmente reciclados) em conformidade com a legislação em vigor no país onde é realizada a eliminação.
- Todos os componentes do produto devem ser eliminados (preferencialmente reciclados) em conformidade com a legislação oficial em vigor no país em que ocorre a eliminação.
- Para uma eliminação correta, o aparelho deve ser entregue a uma empresa de eliminação autorizada para garantir que todos os componentes reciclados são reutilizados e que os restantes materiais são corretamente processados.
- Durante a montagem, certifique-se de que o espaço possui ventilação adequada para evitar a acumulação de ar viciado que pode ser prejudicial à saúde dos utilizadores.

- Durante o funcionamento e a manutenção, certifique-se de que todos os resíduos poluentes (óleo, lubrificante, etc.) são eliminados corretamente.
- Mantenha os níveis de ruído baixos para reduzir a poluição sonora.

Para mais informações acerca do procedimento correto de desmontagem dos nossos produtos, consulte os manuais de reciclagem em dometic.com.

- Sempre que possível, coloque o material de embalagem no respetivo contentor de reciclagem.
- Durante o funcionamento ou durante os trabalhos de reparação e manutenção, certifique-se de que o circuito de refrigeração não está danificado e de que não existem fugas de agente de refrigeração. Este atua como um gás com efeito de estufa e não deve ser libertado para o ambiente.



Para eliminar definitivamente o produto, informe-se junto do centro de reciclagem ou revendedor mais próximo sobre as disposições de eliminação aplicáveis.

- O produto deve ser entregue a uma empresa de recolha oficial para eliminação, em conformidade com as diretrizes de reciclagem ou de eliminação aplicáveis.



Proteja o meio ambiente!

As baterias e pilhas não devem ser eliminadas em conjunto com o lixo doméstico.

Entregue as baterias e pilhas danificadas ou gastas no ponto de compra ou num pilhão.

De acordo com a legislação da Austrália, apenas as pessoas com uma licença adequada para o efeito podem manusear ou trabalhar em equipamentos que contêm agentes de refrigeração.

O que inclui:

- decantar o agente de refrigeração
- fabricar, instalar, colocar em funcionamento, reparar ou fazer a manutenção do equipamento independentemente de estar abastecido de agente de refrigeração ou não
- desativar ou eliminar o equipamento provido de agente de refrigeração

A libertação de agente de refrigeração para a atmosfera é ilegal. Podem ser aplicadas sanções severas.

13 Dados técnicos

Contém gases fluorados com efeito de estufa. Equipamento hermeticamente selado.

	FreshJet 3000
Potência de refrigeração do compressor:	3600 W
Potência de refrigeração com base em ISO 5151:	2516 W
Potência de aquecimento com base em ISO 5151:	3107 W
Tensão nominal de entrada:	220 a 240 V~/50 Hz
Corrente nominal para refrigeração:	7,5 A
Corrente nominal para aquecimento:	6,1 A
Fusível necessário:	10 A
Intervalo de temperatura de funcionamento:	-2 °C a +52 °C
Agente de refrigeração:	R-410A
Quantidade de agente de refrigeração:	0,650 kg
Equivalente a CO ₂ :	1,357 t
Potencial de aquecimento global (PAG):	2088
Classe de proteção (unidade de exterior):	IPX4
Cumprimento do veículo máx. sugerido (com paredes isoladas):	<6 m
Dimensões C x L x A (altura acima do tejadilho):	997 x 665 x 240 mm
Peso:	37 kg
Inspeção/certificação:	  

Istruzioni originali

Prima di effettuare la messa in funzione, leggere accuratamente questo manuale di istruzioni, conservarlo e, nel caso in cui il prodotto venga consegnato ad un altro utente, consegnare anche le relative istruzioni.



Le istruzioni di montaggio sono disponibili online all'indirizzo: "dometic.com/manuals".

Le istruzioni contenute nel presente manuale di istruzioni sono destinate ai tecnici specializzati delle officine informati sulle direttive e i dispositivi di sicurezza da adottare.

Indice

1	Spiegazione dei simboli	118
2	Istruzioni per la sicurezza	118
2.1	Sicurezza di base	119
2.2	Sicurezza durante l'utilizzo dell'apparecchio	121
3	Destinatari di questo manuale di istruzioni	121
4	Conformità d'uso	121
5	Descrizione delle caratteristiche tecniche	121
5.1	Pannello di controllo	122
5.2	Controllo remoto	123
5.3	Modalità di condizionamento	124
5.4	Funzioni supplementari	125
6	Prima della messa in funzione iniziale	125
7	Funzionamento del climatizzatore a tetto	126
7.1	Indicazioni fondamentali per l'impiego	126
7.2	Impiego del controllo remoto	127
7.3	Indicazioni per l'uso ottimale	127
7.4	Accensione del climatizzatore a tetto/commutazione in modalità stand-by	128
7.5	Selezione della modalità di condizionamento	128
7.6	Selezione manuale dell'impostazione della ventola	128
7.7	Regolazione della temperatura	129
7.8	Regolazione delle bocchette dell'aria	129

7.9	Programmazione del timer	130
7.10	Attivazione della funzione Sleep	131
7.11	Funzionamento delle luci ambiente	131
7.12	Sostituzione delle batterie del controllo remoto	132
8	Pulizia del climatizzatore a tetto	132
9	Manutenzione del climatizzatore a tetto	133
10	Eliminazione dei guasti	134
11	Garanzia	136
12	Smaltimento	136
13	Specifiche tecniche	139

1 Spiegazione dei simboli



AVVERTENZA!

Indicazione di sicurezza che segnala una situazione di pericolo che se non evitata può provocare morte o gravi lesioni.



ATTENZIONE!

Indicazione di sicurezza che segnala una situazione di pericolo che se non evitata può provocare lesioni lievi o di gravità media.



AVVISO!

Indicazione di una situazione che se non evitata può provocare danni materiali.



NOTA

Informazioni integranti relative all'impiego del prodotto.

2 Istruzioni per la sicurezza

Il produttore non si assume nessuna responsabilità per danni nei seguenti casi:

- danni al prodotto dovuti a influenze meccaniche o a un'errata tensione di allacciamento
- modifiche al prodotto senza esplicita autorizzazione del produttore

- impiego per altri fini rispetto a quelli descritti nel manuale di istruzioni

Il produttore non si assume alcuna responsabilità per danni indiretti, in particolare per quelli derivanti da un mancato funzionamento del climatizzatore a tetto.

2.1 Sicurezza di base



AVVERTENZA!

- **Gli elettrodomestici non sono giocattoli!**

L'apparecchio non deve essere utilizzato da persone (compresi i bambini) con ridotte capacità fisiche, sensoriali o mentali, o prive di esperienza e di conoscenze specifiche, a meno che non siano sorvegliate o siano state istruite sull'uso dell'apparecchio da una persona responsabile della loro sicurezza.

- Controllare che i bambini non giochino con l'apparecchio.
- Questo apparecchio può essere utilizzato da bambini di età superiore a 8 anni, da persone con capacità fisiche, sensoriali o mentali ridotte o da persone prive di esperienza e di conoscenze specifiche solo se supervisionati o istruiti sull'uso sicuro dell'apparecchio e dopo aver compreso i rischi correlati.
- I bambini non devono giocare con l'apparecchio.
- La pulizia e la manutenzione non devono essere eseguite da bambini senza la presenza di un adulto.
- Utilizzare l'apparecchio solamente in conformità alla destinazione d'uso prevista.
- Non eseguire modifiche o trasformazioni all'apparecchio!

- I lavori di installazione, manutenzione e riparazione del climatizzatore a tetto devono essere eseguiti solo da personale qualificato informato sui pericoli connessi all'uso del refrigerante e degli impianti di climatizzazione e sulle relative prescrizioni. Le riparazioni effettuate in modo scorretto possono causare gravi pericoli. In caso di riparazioni, rivolgersi al Centro di assistenza del proprio Paese (l'indirizzo si trova sul retro di questo manuale).
- Non utilizzare l'apparecchio nelle vicinanze di liquidi infiammabili oppure in locali chiusi.
- Assicurarsi che nella zona delle bocchette di aerazione non siano collocati o montati oggetti infiammabili. Deve essere rispettata una distanza minima di 50 cm.
- Non intervenire nell'area delle bocchette di aerazione e non introdurre nessun corpo estraneo nel climatizzatore a tetto.
- In caso d'incendio **non** rimuovere il coperchio superiore del climatizzatore a tetto. Utilizzare invece agenti estinguenti approvati. Non tentare di estinguere l'incendio con acqua.
- Se il cavo di collegamento viene danneggiato, deve essere sostituito dal produttore, dal suo servizio assistenza clienti o da personale ugualmente qualificato al fine di evitare pericoli.



AVVISO!

- Se il climatizzatore a tetto è montato, non entrare mai con il camper in una stazione di lavaggio automatica.
- Informarsi presso il produttore del veicolo di fiducia se, una volta installato il climatizzatore a tetto, sia richiesto eseguire un collaudo e modificare il valore dell'altezza del veicolo riportato nella carta di circolazione.
- Qualora dovessero presentarsi guasti al circuito di raffreddamento, fare controllare il climatizzatore a tetto da una ditta specializzata e farlo riparare a regola d'arte. Non scaricare mai il refrigerante nell'atmosfera.

2.2 Sicurezza durante l'utilizzo dell'apparecchio



AVVERTENZA!

- Interrompere sempre l'alimentazione elettrica qualora si operi sull'apparecchio.



AVVISO!

- Il climatizzatore a tetto non è adatto all'impiego su macchine agricole ed edili.
- Azionare il dispositivo solamente se l'alloggiamento e i cavi non sono danneggiati.

3 Destinatari di questo manuale di istruzioni

Il presente manuale di istruzioni si rivolge agli utenti del climatizzatore a tetto.

4 Conformità d'uso

I climatizzatori a tetto FreshJet 3000 sono progettati per essere installati sul tetto di caravan o veicoli ricreazionali per fornire riscaldamento e raffreddamento a ciclo inverso. Questo tipo di climatizzatore è destinato a veicoli con tetti di spessore da 20 a 100 mm. Il climatizzatore a tetto deve essere installato in modo che si trovi entro $\pm 10^\circ$ rispetto al piano orizzontale. **Non** è idoneo per essere installato in case o appartamenti.

Il climatizzatore a tetto **non** è adatto per essere montato su macchine edili, macchine agricole o apparecchi da lavoro simili. In caso di vibrazione eccessiva non è più garantito un funzionamento corretto.

Il funzionamento del climatizzatore a tetto è garantito per temperature da -2°C a 52°C .

5 Descrizione delle caratteristiche tecniche

Il climatizzatore a tetto fa circolare nell'abitacolo aria fresca o calda, che è priva di polvere e sporcizia e può essere deumidificata.

Il climatizzatore a tetto viene azionato con il controllo remoto o tramite il pannello di controllo sul climatizzatore.











NOTA

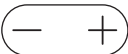

Il climatizzatore a tetto è in grado di abbassare la temperatura dell'abitacolo del veicolo fino a raggiungere un determinato valore. La temperatura dipende dal modello di veicolo, dalla temperatura ambiente e dalla capacità di raffreddamento del climatizzatore a tetto di cui dispone. A temperature esterne inferiori a 16 °C il climatizzatore a tetto non raffreda più. In questo caso utilizzare solo la modalità di condizionamento "Ventilazione" ({}).

5.1 Pannello di controllo

Il pannello di controllo (fig. **1**, pagina 3) è installato sull'unità di fuoriuscita dell'aria del climatizzatore a tetto.

Elementi di comando e indicazione (fig. **2**, pagina 3):





Simbolo	Spiegazione
	Accende il climatizzatore a tetto o lo commuta in modalità stand-by.
	Tasto +: aumenta il valore attualmente visualizzato. Tasto -: diminuisce il valore attualmente visualizzato.
	Accende o spegne le luci ambiente nell'unità di fuoriuscita dell'aria.
	Attiva la funzione Sleep (capitolo "Funzioni supplementari" a pagina 125).
	Indica che il timer è impostato.
	Visualizza la temperatura impostata e indica il livello della ventola quando quest'ultima è regolata.
	Attiva/disattiva la modalità automatica (capitolo "Modalità di condizionamento" a pagina 124).
	Attiva/disattiva la modalità di raffreddamento (capitolo "Modalità di condizionamento" a pagina 124).
	Attiva/disattiva la modalità di riscaldamento (capitolo "Modalità di condizionamento" a pagina 124).

Simbolo	Spiegazione
	Regola la velocità della ventola tra Bassa, Media, Alta o Auto - mostrando 1, 2, 3 o AA sul display dell'unità di fuoriuscita dell'aria per un breve periodo di tempo durante il cambio di velocità.
	Attiva/disattiva la modalità di ventilazione (capitolo "Modalità di condizionamento" a pagina 124). Fa circolare l'aria con riscaldamento o raffreddamento disattivati.
	Attiva/disattiva la modalità di deumidificazione (capitolo "Modalità di condizionamento" a pagina 124).

5.2 Controllo remoto

Tutte le impostazioni dell'apparecchio (ad es. regolazione della temperatura, programmazione del timer) vengono trasmesse al climatizzatore a tetto tramite il controllo remoto.

Sul controllo remoto sono disponibili i seguenti elementi di comando e di visualizzazione (fig. **3**, pagina 3):

N./ pulsante	Spiegazione
1	<p>Display</p> <p>Visualizzazione delle seguenti informazioni:</p> <ul style="list-style-type: none"> • Temperatura ambiente selezionata (valore nominale) in °C o °F • Modalità di condizionamento • Livello della ventola • Simboli per funzioni aggiuntive attive
	Regola la velocità della ventola tra Bassa, Media o Alta - mostrando 1, 2, 3 o AA sul display dell'unità di fuoriuscita dell'aria per un breve periodo di tempo durante il cambio di velocità.
	Accende o spegne le luci ambiente nell'unità di fuoriuscita dell'aria.
	Commuta le unità di temperatura da Celsius (°C) a Fahrenheit (°F)
	Accende il climatizzatore a tetto o lo commuta in modalità stand-by.

**N./
pul-
sante****Spiegazione**

Tasto +: aumenta il valore attualmente visualizzato.

Tasto -: diminuisce il valore attualmente visualizzato.



Seleziona la modalità tubo.

Imposta la velocità della ventola su Turbo per raffreddare o riscaldare rapidamente l'abitacolo. Premendo di nuovo il pulsante, la ventola tornerà all'impostazione precedente.



Seleziona la modalità di condizionamento (capitolo "Modalità di condizionamento" a pagina 124).



Attiva la funzione Sleep (capitolo "Funzioni supplementari" a pagina 125).





Imposta il timer.

5.3 Modalità di condizionamento



Il climatizzatore a tetto presenta le seguenti modalità di condizionamento:

Modalità di condizionamento	Messaggi sul display	Spiegazione
Automatica	AUTO (sul display) A (sul controllo remoto)	Si stabilisce la temperatura e il climatizzatore d'aria porta la temperatura dell'abitacolo a questa temperatura, attivando il riscaldamento o il raffreddamento e controllando la rispettiva velocità della ventola.
Raffreddamento		Si stabiliscono le impostazioni della temperatura e della ventola e il climatizzatore d'aria raffredda l'abitacolo a questa temperatura.

Modalità di condizionamento	Messaggi sul display	Spiegazione
Riscaldamento		Si stabiliscono le impostazioni della temperatura e della ventola e il climatizzatore d'aria riscalda l'abitacolo a questa temperatura. La ventola si avvia solo dopo 2 minuti (su Bassa velocità) e dopo circa 5 minuti raggiunge la velocità impostata della ventola (dopo che l'evaporatore ha raggiunto la temperatura impostata).
Ventilazione		La ventola fa circolare l'aria senza attivare il riscaldamento o il raffreddamento.
Deumidificazione		La deumidificazione rimuove l'umidità dall'aria senza riscaldare o raffreddare l'abitacolo. La velocità della ventola è impostata su Bassa.

5.4 Funzioni supplementari

Il climatizzatore a tetto dispone delle seguenti funzioni supplementari:

Funzione supplementare	Messaggi sul display	Spiegazione
Timer	ON 3.5 h 	Il climatizzatore d'aria viene acceso dopo un numero di ore specificato.
	OFF 18.0 h 	Il climatizzatore d'aria viene spento dopo un numero di ore specificato.
Sleep		La funzione Sleep riduce la velocità della ventola e il compressore riduce i livelli di rumore per facilitare il sonno.

6 Prima della messa in funzione iniziale

Controlli prima della messa in funzione iniziale

Prima di accendere il climatizzatore a tetto, osservare quanto segue:

- Controllare se la tensione e la frequenza di alimentazione corrispondono ai valori specificati nei dati tecnici (vedi prospetto).

- ▶ Assicurarsi che sia l'apertura di aspirazione dell'aria sia le bocchette dell'aria siano libere. Tutte le griglie di ventilazione devono essere sempre mantenute libere per garantire che il climatizzatore a tetto sia in grado di funzionare con la capacità massima.



ATTENZIONE! Rischio di lesioni

Non inserire le dita o eventuali oggetti nelle bocchette dell'aria o nella griglia di aspirazione.

Programmazione del controllo remoto

- ▶ Inserire le batterie (vedi capitolo "Sostituzione delle batterie del controllo remoto" a pagina 132).
- ✓ Il display mostra tutti i simboli per 5 secondi.
- ✓ Il controllo remoto è pronto all'uso.

7 Funzionamento del climatizzatore a tetto

7.1 Indicazioni fondamentali per l'impiego

Il climatizzatore a tetto dispone di tre modalità di funzionamento:

Modalità di funzionamento	Caratteristiche
Off	Il climatizzatore a tetto è spento. Il controllo remoto è inattivo.
Stand-by	Il climatizzatore a tetto è pronto per il funzionamento e può essere attivato con il controllo remoto. Le luci ambiente sono disponibili.
On	Il climatizzatore a tetto raffredda l'abitacolo.

Con il **pannello di controllo** è possibile

- attivare/commutare in modalità stand-by il climatizzatore a tetto
- accendere e spegnere le luci ambiente
- effettuare le impostazioni
- selezionare le funzioni supplementari

Con il **controllo remoto** è possibile

- attivare/commutare in modalità stand-by il climatizzatore a tetto
- accendere e spegnere le luci ambiente
- effettuare le impostazioni
- selezionare le funzioni supplementari

7.2 Impiego del controllo remoto

Durante il funzionamento, il controllo remoto **deve** essere orientato verso il ricevitore IR (fig. **4** 1, pagina 4) sul pannello di controllo.

- Premere un pulsante.
- ✓ Il valore viene trasmesso direttamente al climatizzatore a tetto.
- ✓ Il climatizzatore a tetto conferma la ricezione dei dati con un suono acuto.

Attivazione/commutazione in modalità stand-by solo del controllo remoto

In modalità stand-by, il display del controllo remoto è inattivo.

Se il controllo remoto non è orientato verso il ricevitore IR sul pannello di controllo, è possibile accendere o commutare in modalità stand-by il controllo remoto indipendentemente dal climatizzatore a tetto:

- Premere il pulsante .

7.3 Indicazioni per l'uso ottimale

Con le seguenti indicazioni è possibile eottimizzare le prestazioni del vostro climatizzatore a tetto:



- Migliorare l'isolamento termico del veicolo chiudendo ermeticamente le fessure e applicando alle finestre tende o tende a rullo riflettenti.
- Se il veicolo è stato esposto a lungo alla luce diretta del sole: fare funzionare il climatizzatore a tetto nella modalità di condizionamento "Ventilazione" (}}}) con le finestre aperte per un po' di tempo prima di attivare la modalità di condizionamento "Raffreddamento" (*).
- Evitare di aprire porte e finestre il più possibile nella modalità "Raffreddamento" (*).
- Orientare opportunamente le bocchette dell'aria.
- Assicurarsi che le bocchette dell'aria e le griglie di aspirazione non siano ostruite da panni, carta o altri oggetti.

7.4 Accensione del climatizzatore a tetto/commutazione in modalità stand-by



NOTA

- Quando il climatizzatore a tetto viene acceso, inizia a condizionare l'aria ai valori impostati per ultimi.
- Il climatizzatore a tetto può essere spento solo togliendo la corrente di rete.
- Può essere acceso o messo in stand-by utilizzando il controllo remoto o il pannello di controllo

- Premere il pulsante .
- ✓ Il climatizzatore a tetto è acceso.
- Premere di nuovo il pulsante  per passare alla modalità stand-by.





7.5 Selezione della modalità di condizionamento

- Selezionare la modalità di condizionamento desiderata con il pulsante **MODE**, vedi capitolo "Modalità di condizionamento" a pagina 124.
- ✓ Il climatizzatore a tetto conferma la ricezione dei dati con un suono acuto.
- ✓ Il climatizzatore a tetto passa alla modalità di condizionamento selezionata.

7.6 Selezione manuale dell'impostazione della ventola

La ventola regola la potenza dell'aria di alimentazione.

È possibile selezionare manualmente la velocità della ventola in tutte le modalità, ad eccezione della modalità "Automatica" (**A**).

Messaggi sul display	Spiegazione
 1, 2, 3	Viene visualizzata l'icona della ventola assieme al numero 1, 2 o 3 per indicare le velocità Low, Med o Hi. Dopo un breve periodo di tempo il display ritorna alla temperatura impostata.
 RR	Ventola automatica (modifica la velocità della ventola in base all'impostazione della temperatura e alla temperatura ambiente effettiva) disponibile solo nelle modalità "Raffreddamento" () , "Riscaldamento" () e "Ventilazione" ( .

Messaggi sul display	Spiegazione
 4	Velocità della turboventola, solo quando viene premuto il pulsante TURBO disponibile solo nelle modalità "Raffreddamento" (❄️) e "Riscaldamento" (🔥).

- Con il pulsante  selezionare la velocità della ventola desiderata.
- ✓ Il climatizzatore a tetto conferma la ricezione dei dati con un suono acuto.
- ✓ È impostata la nuova velocità della ventola.

7.7 Regolazione della temperatura

Modalità di raffreddamento

Nelle modalità "Automatica" (**A**), "Raffreddamento" (❄️), e "Deumidificazione" (💧) è possibile impostare una temperatura compresa tra 16 °C e 30 °C tramite il controllo remoto.

- Con il tasto **+** o **-** selezionare la temperatura desiderata.
- ✓ Il climatizzatore a tetto conferma la ricezione dei dati con un suono acuto.
- ✓ È impostata la temperatura nel climatizzatore a tetto.

Modalità di riscaldamento

Nelle modalità "Automatica" (**A**) e "Riscaldamento" (🔥) è possibile impostare una temperatura compresa tra 16 °C e 30 °C tramite il controllo remoto.

- Con il tasto **+** o **-** selezionare la temperatura desiderata.
- ✓ Il climatizzatore a tetto conferma la ricezione dei dati con un suono acuto.
- ✓ È impostata la temperatura nel climatizzatore a tetto.

7.8 Regolazione delle bocchette dell'aria

L'alimentazione dell'aria nell'abitacolo può essere regolata impostando le bocchette dell'aria.

- Orientare le lamelle (fig. **5** 1, pagina 4) delle bocchette dell'aria individualmente nelle direzioni richieste. Il flusso d'aria può essere regolato lungo il soffitto o verso il pavimento.

7.9 Programmazione del timer

Con la funzione Timer è possibile impostare il periodo di tempo desiderato per il condizionamento. È possibile impostare il numero di ore fino all'accensione del climatizzatore d'aria e il numero di ore fino alla messa in stand-by dell'apparecchio (fino a 24 ore).



NOTA

Se durante la programmazione del timer sul controllo remoto non viene premuto alcun tasto per 15 secondi, il controllo remoto ritorna alla modalità di partenza.



- Prima di programmare il timer, selezionare la modalità di condizionamento e tutti i valori desiderati (ad es. la temperatura).

Impostazione dell'ora di accensione e di spegnimento



NOTA

Il timer di accensione può essere impostato solo quando l'unità è spenta.

- Premere il pulsante  una volta.
- ✓ Il simbolo **ON** lampeggia sul display del controllo remoto.
- Usare il tasto **+ o -** per impostare il numero di ore fino all'accensione del climatizzatore d'aria.
- Per confermare il valore, premere di nuovo il pulsante .
- ✓ Sul climatizzatore d'aria è impostata l'ora di attivazione.
Il climatizzatore a tetto viene acceso nella modalità di condizionamento selezionata e all'ora specificata.
- ✓ Il simbolo **OFF** lampeggia sul display del controllo remoto.

Se non è richiesto un'orario di disattivazione, premere di nuovo il tasto  senza modificare il valore dell'ora.

- Usare il tasto **+ o -** per impostare il numero di ore fino alla commutazione del climatizzatore d'aria nella modalità stand-by.
- Per confermare il valore, premere di nuovo il pulsante .
- ✓ Sul climatizzatore d'aria è impostata l'ora di disattivazione.
Commutare il climatizzatore a tetto nella modalità stand-by.

Annullamento delle impostazioni del timer

Se è stato programmato il timer, è possibile annullare le impostazioni nel seguente modo:

- Premere il pulsante  una volta.
- ✓ Il simbolo del timer scompare.
- ✓ L'impostazione è stata cancellata.



7.10 Attivazione della funzione Sleep



NOTA

La funzione Sleep è disponibile solo nella modalità "Raffreddamento" (❄️) o Riscaldamento" (🔥).

Quando la funzione Sleep è attivata, la velocità del compressore e la velocità della ventola sono limitate a un livello più basso per ridurre i livelli di rumore e facilitare il sonno.

- Impostare la temperatura richiesta (vedi capitolo "Regolazione della temperatura" a pagina 129).
- Premere il pulsante .
- ✓ Sul display appare il simbolo .
La funzione Sleep è attivata.
- Per disattivare la funzione Sleep premere di nuovo il tasto .



NOTA

La funzione Sleep viene disattivata se si preme il tasto **MODE**.

7.11 Funzionamento delle luci ambiente





NOTA

Il pulsante  sul controllo remoto è attivo anche se il controllo remoto è spento.

Accensione/spegnimento delle luci con il pannello di controllo

- Premere brevemente il pulsante  per accendere o spegnere le luci.

Accensione/spegnimento delle luci con il controllo remoto

- Premere il pulsante  per accendere o spegnere le luci.
- ✓ Quando si **accendono** le luci, sul display appare il simbolo .

7.12 Sostituzione delle batterie del controllo remoto

Il vano batterie si trova sul retro del controllo remoto.



NOTA

Il display del controllo remoto resta illuminato anche se le batterie sono in esaurimento.

- Premere leggermente verso il basso il coperchio del vano batterie e aprirlo spingendolo in direzione della freccia.
- Inserire le nuove batterie (2 x tipo AAA) come indicato nel vano batterie del controllo remoto.
- Chiudere il coperchio del vano batterie.



Proteggete l'ambiente!

Le batterie non devono essere smaltite insieme ai rifiuti domestici. Consegnare le batterie usate al proprio rivenditore o portarle in un centro di raccolta.

8 Pulizia del climatizzatore a tetto



AVVISO! Fare attenzione a non causare danni

- Non pulire il climatizzatore a tetto con un'idropulitrice. Le infiltrazioni di acqua possono danneggiare il climatizzatore a tetto.
- Per la pulizia non utilizzare oggetti appuntiti, duri o detersivi abrasivi, dal momento che questi potrebbero danneggiare il climatizzatore a tetto.
- Per la pulizia del climatizzatore a tetto, utilizzare solo acqua e un detersivo delicato. Non utilizzare in nessun caso benzina, diesel o solventi.



AVVISO! Fare attenzione a non causare danni

Lo schermo dell'unità di fuoriuscita dell'aria (fig. **6** 1, pagina 4) è in materiale acrilico e può essere danneggiato da alcuni comuni prodotti chimici domestici.

Per la pulizia utilizzare solo acqua tiepida leggermente saponata. Detergenti chimici, detergenti per finestre, alcool, alcuni tensioattivi, solventi organici, ammorbidenti e simili possono danneggiare il display.

- Rimuovere regolarmente le foglie e lo sporco dalle griglie ventilazione (fig. **7** 1, pagina 5) del climatizzatore a tetto. Durante quest'operazione, far attenzione a non danneggiare le griglie.
- Pulire di tanto in tanto l'alloggiamento del climatizzatore a tetto e l'unità di fuoriuscita dell'aria con un panno umido.
- Pulire di tanto in tanto il controllo remoto con un panno leggermente umido. Per la pulizia del display, si consiglia un panno per la pulizia degli occhiali.

9 Manutenzione del climatizzatore a tetto



AVVERTENZA!

I lavori di manutenzione che esulano da quelli qui descritti devono essere effettuati solo da personale qualificato informato sui pericoli connessi all'uso del refrigerante e dei condizionatori e sulle relative prescrizioni.

Intervallo	Controllo/manutenzione
Regolarmente	<p>Controllare lo scarico dell'acqua di condensa:</p> <ul style="list-style-type: none"> ➤ Controllare se i canali di scarico dell'acqua di condensa (fig. 8 1, pagina 5) ai lati del climatizzatore a tetto sono liberi e l'acqua di condensa può fuoriuscire.
Regolarmente	<p>Pulire il filtro dell'unità di scarico dell'aria:</p> <ul style="list-style-type: none"> ➤ Inserire un cacciavite piatto o un coltello nella maniglia (fig. 9 1, pagina 5) per estrarre di poco i filtri (fig. 9 2, pagina 5). ➤ Rimuovere i filtri a mano. ➤ Pulire i filtri con una soluzione detergente e lasciarli asciugare. ➤ Reinserrire i filtri asciutti.

Intervallo	Controllo/manutenzione
Una volta all'anno	Controllare le guarnizioni del profilo: <ul style="list-style-type: none"> ➤ Controllare se le guarnizioni montate fra il climatizzatore a tetto e il tetto del veicolo presentano crepe o danni.
Una volta all'anno	Fare revisionare lo scambiatore di calore: <ul style="list-style-type: none"> ➤ Fare eseguire la manutenzione dello scambiatore di calore del climatizzatore a tetto da un'officina specializzata.
Una volta all'anno	Controllare il serraggio dei bulloni di fissaggio: <ul style="list-style-type: none"> ➤ Controllare che i bulloni di fissaggio siano serrati alla coppia corretta e, se necessario, regolarli.

10 Eliminazione dei guasti

Problema	Causa	Soluzione
Il climatizzatore a tetto si spegne in continuazione.	Il rilevatore di congelamento si è attivato.	La temperatura esterna è troppo bassa o tutte le bocchette dell'aria sono chiuse.
L'impianto non raffredda bene	Il climatizzatore a tetto non è impostato sulla modalità di raffreddamento.	➤ Impostare il climatizzatore a tetto sulla modalità di raffreddamento.
	La temperatura ambiente è superiore a 52 °C.	Il climatizzatore a tetto è progettato solo per temperature ambiente fino a 52 °C.
	La temperatura impostata è superiore alla temperatura ambiente.	➤ Selezionare una temperatura inferiore.
	La temperatura ambiente è inferiore a 16 °C.	Il climatizzatore a tetto è progettato per il raffreddamento solo a temperature ambiente superiori a 16 °C.
	Uno dei sensori di temperatura è guasto.	➤ Contattare un tecnico di assistenza autorizzato o Dometic.
	La ventola dell'evaporatore è danneggiata.	
	La ventola del condensatore è danneggiata.	

Problema	Causa	Soluzione
L'impianto non riscalda bene	Il climatizzatore a tetto non è impostato sulla modalità di riscaldamento.	► Impostare il climatizzatore a tetto sulla modalità di riscaldamento.
	La temperatura ambiente è inferiore a -2 °C.	Il climatizzatore a tetto è progettato per funzionare in modo impeccabile a temperature ambiente superiori a -2 °C.
	La temperatura impostata è inferiore alla temperatura ambiente.	► Selezionare una temperatura superiore.
	Uno dei sensori di temperatura è guasto.	► Contattare un tecnico di assistenza autorizzato o Dometic.
	La ventola dell'evaporatore è danneggiata.	
	La ventola del condensatore è danneggiata.	
Bassa produzione di aria	Le griglie di aspirazione dell'aria sono bloccate od ostruite.	► Rimuovere le foglie e lo sporco dalle griglie di ventilazione del climatizzatore a tetto.
	La ventola è guasta.	► Contattare un tecnico di assistenza autorizzato o Dometic.
Infiltrazione di acqua nel veicolo.	Le aperture di scarico per l'acqua di condensa sono intasate.	► Pulire le aperture di scarico per l'acqua di condensa.
	Le guarnizioni sono danneggiate.	► Contattare un tecnico di assistenza autorizzato o Dometic.
Il climatizzatore a tetto non si accende.	Nessuna tensione di alimentazione (240 V CA) collegata.	► Controllare l'alimentazione elettrica.
	La tensione è troppo bassa (<200 V CA).	► Contattare un tecnico di assistenza autorizzato o Dometic.
	Il trasformatore di tensione è guasto.	
	Uno dei sensori di temperatura è guasto.	
	Il fusibile elettrico dell'alimentazione elettrica è troppo basso.	► Controllare il fusibile elettrico dell'alimentazione elettrica.

Problema	Causa	Soluzione
Il climatizzatore a tetto non si spegne.	Uno dei sensori di temperatura è guasto.	► Contattare un tecnico di assistenza autorizzato o Dometic.
	Il fusibile elettrico dell'alimentazione elettrica è troppo basso.	► Controllare il fusibile elettrico dell'alimentazione elettrica.
Il controllo remoto non effettua alcun rilevamento.	Il controllo remoto non è orientato verso il display dell'unità di fuoriuscita dell'aria.	► Orientare il controllo remoto verso il display dell'unità di fuoriuscita dell'aria.
	Le batterie del controllo remoto sono scariche. Nota: il display del controllo remoto resta illuminato anche se le batterie sono in esaurimento.	► Sostituire le batterie del controllo remoto.

11 Garanzia

Vale il termine di garanzia previsto dalla legge. Se il prodotto è guasto, contattate il partner di assistenza del rispettivo Paese (per gli indirizzi vedi il retro del manuale di istruzioni).

I nostri esperti saranno lieti di aiutarvi e di illustrarvi più dettagliatamente il processo di garanzia.

12 Smaltimento

Norme per la sicurezza ambientale e il corretto smaltimento

Tutte le organizzazioni devono adottare una serie di procedure atte a identificare, valutare e controllare l'impatto causato dalla loro attività sull'ambiente (produzione, prodotti, servizi, ecc.).

Le procedure da seguire per la determinazione di un significativo impatto ambientale devono tenere conto dei seguenti fattori:

- utilizzo di materie prime e risorse naturali
- emissioni nell'atmosfera
- scarico di liquidi
- gestione dei rifiuti e riciclaggio
- contaminazione del suolo

Al fine di ridurre al minimo l'impatto ambientale, il produttore fornisce qui di seguito una serie di indicazioni che dovrebbero essere prese in considerazione da tutti coloro che, per qualsiasi motivo, interagiscono con l'apparecchio nel corso della sua durata operativa.

- Tutte le parti dell'imballaggio devono essere smaltite (preferibilmente riciclate) in conformità alla legislazione del paese in cui avviene lo smaltimento.
- Tutti i componenti del prodotto devono essere smaltiti (preferibilmente riciclati) in conformità alla legislazione vigente nel paese in cui avviene lo smaltimento.
- Per un corretto smaltimento, l'apparecchio deve essere consegnato a un'azienda autorizzata allo smaltimento dei rifiuti per garantire che tutti i componenti riciclabili siano riutilizzati e che i materiali residui siano trattati correttamente.
- Durante l'installazione assicurarsi che il locale disponga di una ventilazione adeguata per evitare l'accumulo di aria viziata che potrebbe essere dannosa per la salute degli operatori.
- Durante il funzionamento e la manutenzione assicurarsi che i prodotti inquinanti di scarto (olio, grasso, ecc.) siano smaltiti correttamente.
- Mantenere bassi i livelli di rumore per ridurre l'inquinamento acustico.

Per ulteriori informazioni sul corretto smontaggio dei nostri prodotti si prega di consultare i manuali di riciclaggio al sito dometic.com.

- Raccogliere il materiale di imballaggio possibilmente negli appositi contenitori di riciclaggio.
- Durante il funzionamento o i lavori di riparazione e manutenzione, assicurarsi che il circuito di raffreddamento non sia danneggiato e che il refrigerante non possa fuoriuscire. Agisce come un gas a effetto serra e non dovrebbe essere immesso nell'ambiente.



Per smaltire definitivamente il prodotto, informarsi presso il centro di riciclaggio più vicino o presso il proprio rivenditore specializzato sulle norme relative allo smaltimento.

- Smaltire il prodotto presso un'azienda autorizzata allo smaltimento dei rifiuti in conformità con le linee guida applicabili per il riciclaggio o lo smaltimento.



Protegete l'ambiente!

Gli accumulatori e le batterie non devono essere raccolti insieme ai rifiuti domestici.

Consegnare gli accumulatori difettosi o le batterie usate al rivenditore o presso un centro di raccolta.

Chiunque gestisca o lavori su apparecchiature contenenti refrigerante in Australia deve essere in possesso di una specifica licenza di gestione del refrigerante.



Questo include:

- filtrazione del refrigerante
- produzione, installazione, messa in servizio, assistenza o manutenzione delle apparecchiature, a prescindere se sono caricate o meno con il refrigerante
- smantellamento o smaltimento di apparecchiature contenenti refrigerante

Lo scarico del refrigerante nell'atmosfera è vietato per legge. Sono previste sanzioni severe.

13 Specifiche tecniche

Contiene gas fluorurati ad effetto serra. Apparecchiatura sigillata ermeticamente.

	FreshJet 3000
Capacità di raffreddamento del compressore:	3600 W
Capacità di raffreddamento in riferimento alla norma ISO 5151:	2516 W
Capacità di riscaldamento in riferimento alla norma ISO 5151:	3107 W
Tensione nominale di ingresso:	da 220 a 240 V~ /50 Hz
Raffreddamento a corrente nominale:	7,5 A
Riscaldamento a corrente nominale:	6,1 A
Fusibile necessario:	10 A
Intervallo temperatura di esercizio:	da -2 °C a +52 °C
Refrigerante:	R-410A
Quantità di refrigerante:	0,650 kg
CO ₂ equivalente:	1,357 t
Potenziale di riscaldamento globale (GWP):	2088
Classe di protezione (unità esterna):	IPX4
Lunghezza massima consigliata del veicolo (con pareti isolate):	<6 m
Dimensioni L x P x A (altezza sopra al tetto del veicolo):	997 x 665 x 240 mm
Peso:	37 kg
Ispezione/certificazione:	  

Oorspronkelijke gebruiksaanwijzing

Lees deze handleiding voor de ingebruikneming zorgvuldig door en bewaar hem. Geef de handleiding bij het doorgeven van het product aan de gebruiker.



De montagehandleiding vindt u online op:
„dometic.com/manuals“.

De instructies in de montagehandleiding zijn bestemd voor gekwalificeerde medewerkers van werkplaatsen die vertrouwd zijn met de richtlijnen en veiligheidsmaatregelen die moeten worden toegepast.

Inhoudsopgave

1	Verklaring van de symbolen	141
2	Veiligheidsinstructies	141
2.1	Algemene veiligheid	142
2.2	Toestel veilig gebruiken	144
3	Doelgroep van deze gebruiksaanwijzing	144
4	Beoogd gebruik	144
5	Technische omschrijving	144
5.1	Bedieningspaneel	145
5.2	Afstandsbediening	146
5.3	Aircomodi	147
5.4	Aanvullende functies	148
6	Voor het eerste gebruik	148
7	Dakairco bedienen	149
7.1	Algemene aanwijzingen voor de bediening	149
7.2	Afstandsbediening gebruiken	149
7.3	Tips voor beter gebruik	150
7.4	Dakairco inschakelen en in de stand-bymodus zetten	150
7.5	Aircomodus selecteren	150
7.6	Ventilatorstand handmatig selecteren	151
7.7	Temperatuur instellen	151
7.8	Luchtverdelers instellen	152
7.9	Tijdschakelklok instellen	152

7.10	Sleep-functie activeren	153
7.11	Sfeerverlichting bedienen	154
7.12	Batterijen van de afstandsbediening vervangen	154
8	Dakairco reinigen	155
9	Dakairco onderhouden	156
10	Verhelpen van storingen	157
11	Garantie	159
12	Afvoer	159
13	Technische gegevens	161

1 Verklaring van de symbolen



WAARSCHUWING!

Veiligheidsaanwijzing met betrekking tot een gevaarlijke situatie die kan leiden tot ernstig letsel of de dood, als deze niet wordt vermeden.



VOORZICHTIG!

Veiligheidsaanwijzing met betrekking tot een gevaarlijke situatie die kan leiden tot licht of gemiddeld letsel, als deze niet wordt vermeden.



LET OP!

Aanwijzing met betrekking tot een situatie die kan leiden tot materiële schade, als deze niet wordt vermeden.



INSTRUCTIE

Meer informatie over de bediening van het product.

2 Veiligheidsinstructies

De fabrikant kan in de volgende gevallen niet aansprakelijk worden gesteld voor schade:

- beschadiging van het product door mechanische invloeden en verkeerde aansluitspanning
- veranderingen aan het product zonder uitdrukkelijke toestemming van de fabrikant

- gebruik voor andere dan de in de handleiding beschreven toepassingen

De fabrikant kan in het bijzonder niet aansprakelijk worden gesteld voor alle gevolgschade, met name gevolgschade ontstaan door het uitvallen van de dakairco.

2.1 Algemene veiligheid



WAARSCHUWING!

- **Elektrische toestellen zijn geen speelgoed.**

Het toestel mag niet worden gebruikt door personen (inclusief kinderen) met verminderd fysiek, zintuigelijk of mentaal vermogen, of gebrek aan kennis en ervaring, tenzij deze personen onder toezicht staan of zijn geïnstrueerd.

- Kinderen moeten onder toezicht staan om te garanderen dat ze niet met het toestel spelen.
- Dit toestel mag worden gebruikt door kinderen vanaf 8 jaar en ouder evenals door personen met verminderd fysiek, zintuiglijk of mentaal vermogen of gebrek aan kennis en ervaring, mits zij onder toezicht staan of zijn geïnstrueerd in het veilig gebruik van het toestel en zij inzicht hebben in de gevaren die het gebruik van het toestel met zich meebrengt.
- Kinderen mogen niet met het toestel spelen.
- Reiniging en gebruikersonderhoud mogen niet worden uitgevoerd door kinderen zonder toezicht.
- Gebruik het toestel uitsluitend op de beoogde wijze.
- Voer geen wijzigingen of verbouwingen uit aan het toestel.

- De installatie, het onderhoud en reparaties aan de dakairco mogen uitsluitend worden uitgevoerd door gekwalificeerd personeel dat bekend is met de gevaren die het gebruik van koelmiddelen en airco's met zich meebrengt alsmede met de betreffende voorschriften. Door ondeskundige reparaties kunnen grote gevaren ontstaan. Neem bij reparaties contact op met het servicepunt in uw land (adressen aan de achterzijde).
- Gebruik het toestel niet in de buurt van ontvlambare vloeistoffen of in gesloten ruimtes.
- Zorg ervoor dat er geen brandbare voorwerpen in de buurt van de luchttuitlaat zijn opgeslagen of gemonteerd. De afstand moet minstens 50 cm bedragen.
- Grijp niet in luchttuitlaten en steek geen vreemde voorwerpen in de dakairco.
- In geval van brand mag u het bovenste deksel van de dakairco **niet** verwijderen. Gebruik in plaats daarvan goedgekeurde blusmiddelen. Gebruik geen water om branden te blussen.
- Als het netsnoer beschadigd is, moet dit, om gevaren te vermijden, worden vervangen door de fabrikant, de klantenservice of een gelijkwaardig gekwalificeerd persoon.

**LET OP!**

- Rijd nooit de wasstraat in wanneer de dakairco gemonteerd is.
- Informeer bij de voertuigfabrikant of na de installatie van een dakairco een keuring vereist is en of de voertuighoogte in de voertuigpapieren moet worden gewijzigd.
- Als er storingen optreden in de koelkring van de dakairco, moet de dakairco door een gespecialiseerd bedrijf worden gecontroleerd en naar behoren worden gerepareerd. Het koelmiddel mag in geen geval in de vrije lucht worden afgelaten.

2.2 Toestel veilig gebruiken



WAARSCHUWING!

- Onderbreek bij werkzaamheden aan het apparaat altijd de voeding.



LET OP!

- De dakairco is niet geschikt voor gebruik in bouw- en landbouwmachines.
- Gebruik het toestel alleen als de behuizing en de kabels onbeschadigd zijn.

3 Doelgroep van deze gebruiksaanwijzing

Deze bedieningshandleiding is bestemd voor de gebruiker van de dakairco.

4 Beoogd gebruik

De FreshJet 3000-dakairco's zijn ontworpen voor montage op het dak van een caravan of recreatievoertuig om verwarming en koeling door een warmtepomp te realiseren. Het is bestemd voor voertuigen met daken met een dikte van 20 tot 100 mm. De dakairco moet zodanig worden geïnstalleerd dat hij in een hoek van maximaal $\pm 10^\circ$ ten opzichte van het horizontale vlak ligt. Hij is **niet** geschikt voor huizen of woningen.

De dakairco is **niet** geschikt voor montage in bouwmachines, landbouwmachines of dergelijke werktoestellen. Bij te sterke trillingen kan hij niet goed functioneren.

De werking van de dakairco is gegarandeerd voor temperaturen tussen -2°C en 52°C .

5 Technische omschrijving

De dakairco voorziet het interieur van koude of warme lucht zonder stof en vuil die kan worden ontvochtigd.

De dakairco wordt bediend met de afstandsbediening of via het bedieningspaneel op de airco.



INSTRUCTIE

De dakairco kan de temperatuur in het voertuig tot een bepaalde waarde verlagen. De temperatuur hangt af van het voertuigtype, de omgevingstemperatuur en het koelvermogen van uw dakairco. Onder een buitentemperatuur van 16 °C koelt de airco niet meer. Gebruik in dit geval alleen de modus „Ventilatie“ ({}{}).

5.1 Bedieningspaneel

Het bedieningspaneel (afb. **1** 1, pagina 3) bevindt zich op de luchtuitleatenheid van de dakairco.

Bedienings- en weergave-elementen (afb. **2**, pagina 3):

Symbol	Toelichting
	Schakelt de dakairco in of in de stand-bymodus.
	Toets +: verhoogt de momenteel op het display weergegeven waarde. Toets -: verlaagt de momenteel op het display weergegeven waarde.
	Schakelt de sfeerverlichting in de luchtuitleatenheid IN of UIT.
	Activeert de Sleep-functie (hoofdstuk „Aanvullende functies“ op pagina 148).
	Duidt aan dat de tijdschakelklok is ingesteld.
	Geeft de ingestelde temperatuur weer en duidt de ventilatorstand aan wanneer deze wordt aangepast.
	Activeert/deactiveert de automatische modus (hoofdstuk „Aircomodi“ op pagina 147).
	Activeert/deactiveert de koelmodus (hoofdstuk „Aircomodi“ op pagina 147).
	Activeert/deactiveert de verwarmingsmodus (hoofdstuk „Aircomodi“ op pagina 147).
	Past de ventilatorsnelheid aan tussen Low, Med, High of Auto – wordt kort weergegeven als 1, 2, 3, of AA op het display van de luchtuitleatenheid wanneer de snelheid wordt gewijzigd.
	Activeert/deactiveert de ventilatiemodus (hoofdstuk „Aircomodi“ op pagina 147). Circuleert lucht zonder verwarming of koeling.

Symbool	Toelichting
---------	-------------



Activeert/deactiveert de ontvochtigingsmodus (hoofdstuk „Aircomodi” op pagina 147).

5.2 Afstandsbediening

Alle instellingen van het toestel (bijv. temperatuurinstellingen, programmering van de tijdschakelklok) worden door de afstandsbediening aan de dakairco gezonden.

De volgende bedienings- en weergave-elementen zijn beschikbaar op de afstandsbediening (afb. **3**, pagina 3):

Nr./toets	Toelichting
-----------	-------------

1

Display

Geeft het volgende weer:

- Geselecteerde ruimtetemperatuur (ingestelde waarde) in °C of °F
- Aircomodus
- Ventilatorstand
- Symbolen voor actieve aanvullende functies



Past de ventilatorsnelheid aan tussen Low, Med of High – wordt kort weergegeven als 1, 2, 3, of AA op het display van de luchtuitleatenheid wanneer de snelheid wordt gewijzigd.



Schakelt de sfeerverlichting in de luchtuitleatenheid IN of UIT.



Schakelt tussen temperatureenheden Celsius (°C) en Fahrenheit (°F).



Schakelt de dakairco in of in de stand-bymodus.





Toets **+**: verhoogt de momenteel op het display weergegeven waarde.
Toets **-**: verlaagt de momenteel op het display weergegeven waarde.







Selecteert de turbomodus.

Stelt de ventilatorsnelheid op de hoogste stand om het interieur van het voertuig snel af te koelen of te verwarmen. Nadat hier opnieuw op wordt gedrukt, schakelt de ventilator terug in de vorige stand.

Nr./toets	Toelichting
	Selecteert de aircomodus (hoofdstuk „Aircomodi” op pagina 147).
	Activeert de Sleep-functie (hoofdstuk „Aanvullende functies” op pagina 148).
	Stelt de tijdschakelklok in.



5.3 Aircomodi

De dakairco beschikt over de volgende aircomodi:

Aircomodus	Weergave op display	Toelichting
Automatisch	AUTO (op display) A (op afstandsbediening)	U stelt de temperatuur in en de airco brengt het interieur op deze temperatuur door te verwarmen of te koelen en door de vereiste ventilatorsnelheid te regelen.
Koelen		U stelt de temperatuur en ventilatorstand in en de airco koelt het interieur tot deze temperatuur.
Verwarmen		U stelt de temperatuur en ventilatorstand in en de airco verwarmt het interieur tot deze temperatuur. De ventilator start pas na 2 minuten (op lage snelheid) en gaat na ca. 5 minuten naar de ingestelde ventilatorsnelheid (nadat de verdamper op temperatuur is).
Ventilatie		De ventilator werkt om lucht te circuleren, maar verwarmt of koelt niet.
Ontvochtigen		Ontvochtiging verwijdert vocht uit de lucht zonder het interieur te verwarmen of te koelen. De ventilatorsnelheid is laag.

5.4 Aanvullende functies

De dakairco heeft de volgende aanvullende functies:

Aanvullende functie	Weergave op display	Toelichting
Tijdschakelklok	ON 3.5 h 	De airco wordt voor een bepaald aantal uren ingeschakeld.
	OFF 18.0 h 	De airco wordt voor een bepaald aantal uren uitgeschakeld.
Sleep		De Sleep-functie verlaagt de ventilatorsnelheid en de compressorsnelheid om het geluidsniveau te verlagen, zodat u beter kunt slapen.

6 Voor het eerste gebruik

Controles voor de ingebruikname

Let op het volgende alvorens de dakairco in te schakelen:

- Controleer of de voedingsspanning en de frequentie overeenkomen met de waarden in de technische gegevens (zie folder).
- Zorg ervoor dat zowel de luchtaanzuigopening als de luchtverdelers vrij zijn. Alle ventilatieroosters moeten altijd vrij worden gehouden, zodat de dakairco op maximaal vermogen kan werken.



VOORZICHTIG! Gevaar voor letsel

Steek geen vingers of voorwerpen in de luchtverdelers of het aanzuigrooster.

Afstandsbediening instellen

- Plaats de batterijen (zie hoofdstuk „Batterijen van de afstandsbediening vervangen” op pagina 154).
- ✓ Het display toont alle symbolen voor 5 seconden.
- ✓ De afstandsbediening is gebruiksklaar.

7 Dakairco bedienen

7.1 Algemene aanwijzingen voor de bediening

De dakairco heeft drie bedrijfsmodi:

Bedrijfsmodus	Kenmerken
Uit	De dakairco is uitgeschakeld. De afstandsbediening is inactief.
Stand-by	De dakairco is gebruiksklaar en kan met de afstandsbediening worden ingeschakeld. De sfeerverlichting is beschikbaar.
Aan	De dakairco klimatiseert het interieur.

Het **bedieningspaneel** kunt u gebruiken om

- de dakairco in en uit de stand-bymodus te schakelen
- de sfeerverlichting in en uit te schakelen
- instellingen uit te voeren
- aanvullende functies te selecteren

De **afstandsbediening** kunt u gebruiken om

- de dakairco in en uit de stand-bymodus te schakelen
- de sfeerverlichting in en uit te schakelen
- instellingen uit te voeren
- aanvullende functies te selecteren

7.2 Afstandsbediening gebruiken

De afstandsbediening **moet** tijdens het gebruik naar de IR-ontvanger (afb. **4** 1, pagina 4) op het bedieningspaneel worden gericht.

- Druk op een toets.
- ✓ De waarde wordt direct aan de dakairco overgedragen.
- ✓ De dakairco bevestigt de ontvangst van gegevens met een hoge toon.

Alleen de afstandsbediening in of uit stand-bymodus schakelen



In de stand-bymodus is het display van de afstandsbediening inactief.

Als de afstandsbediening niet naar de IR-ontvanger op het bedieningspaneel is gericht, kunt u de afstandsbediening onafhankelijk van de dakairco activeren of in de stand-bymodus schakelen:

- Druk op de toets .

7.3 Tips voor beter gebruik

De volgende tips zullen de werking van uw dakairco optimaliseren:



- Verbeter de warmte-isolatie van het voertuig door openingen af te dichten en de vensters te bedekken met reflecterende (rol)gordijnen.
- Als het voertuig voor langere tijd in de zon heeft gestaan: gebruik de dakairco eerst een tijdje in de ventilatiemodus () met de ramen open, alvorens de koelmodus () in te schakelen.
- Open deuren en ramen zo min mogelijk als de koelmodus () actief is.
- Stel de luchtverdelers doelmatig af.
- Zorg ervoor dat de luchtverdelers en het aanzuigrooster niet afgedekt zijn door doeken, papier of andere voorwerpen.

7.4 Dakairco inschakelen en in de stand-bymodus zetten



INSTRUCTIE

- Als de dakairco is ingeschakeld, begint hij de ruimte te klimatiseren aan de hand van de waarden die als laatste waren ingesteld.
- De dakairco kan alleen worden uitgeschakeld door de netstroom af te sluiten.
- U kunt de afstandsbediening of het bedieningspaneel gebruiken om hem in te schakelen of in de stand-bymodus te zetten.

- Druk op de toets .
- ✓ De dakairco is ingeschakeld.
- Druk opnieuw op de toets  om in de stand-bymodus te schakelen.

7.5 Aircomodus selecteren

- Selecteer de gewenste aircomodus met behulp van de toets **MODE**, zie hoofdstuk „Aircomodi“ op pagina 147.
- ✓ De dakairco bevestigt de ontvangst van waarden met een hoge toon.
- ✓ De dakairco wordt in de geselecteerde aircomodus geschakeld.

7.6 Ventilatorstand handmatig selecteren

De ventilator regelt de sterkte van de luchttoevoer.

In alle modi, behalve in de automatische modus (**A**), kan de ventilatorsnelheid handmatig worden geselecteerd.

Weergave op display	Toelichting
 1, 2, 3	Het ventilatorsymbool verschijnt plus het getal 1, 2 of 3 om de snelheid Low, Med of High aan te duiden. Na korte tijd verschijnt de ingestelde temperatuur weer op het display.
 RR	Automatische ventilator (wijzigt de ventilatorsnelheid op basis van de temperatuurinstelling en de huidige ruimtetemperatuur) Alleen beschikbaar in de modi „Koelen“ (❄️), „Verwarmen“ (☀️) en „Ventilatie“ (}}}).
 4	Turboventilatorsnelheid, alleen als de toets TURBO is ingedrukt. Alleen beschikbaar in de modi „Koelen“ (❄️) en „Verwarmen“ (☀️).

- Gebruik de toets  om de gewenste ventilatorsnelheid te selecteren.
- ✓ De dakairco bevestigt de ontvangst van waarden met een hoge toon.
- ✓ De nieuwe ventilatorstand is ingesteld.

7.7 Temperatuur instellen

Koelmodus

In de modi „Automatisch“ (**A**), „Koelen“ (❄️) en „Ontvochtigen“ (💧) kunt u met de afstandsbediening een temperatuur tussen 16 °C en 30 °C instellen.

- Selecteer met de toets **+** of **-** de gewenste temperatuur.
- ✓ De dakairco bevestigt de ontvangst van waarden met een hoge toon.
- ✓ De temperatuur is ingesteld in de dakairco.

Verwarmingsmodus

In de modi „Automatisch“ (**A**) en „Verwarmen“ (☀️) kunt u met de afstandsbediening een temperatuur tussen 16 °C en 30 °C instellen.

- Selecteer met de toets **+** of **-** de gewenste temperatuur.

- ✓ De dakairco bevestigt de ontvangst van waarden met een hoge toon.
- ✓ De temperatuur is ingesteld in de dakairco.

7.8 Luchtverdelers instellen

De luchttoevoer in het voertuig kan worden gereguleerd door de luchtverdelers in te stellen.

- Draai de lamellen (afb. **5** 1, pagina 4) in de luchtverdelers apart in de gewenste richtingen. De luchtstroom kan langs het plafond worden gericht of naar de grond.

7.9 Tijdschakelklok instellen

Met de tijdschakelklok kunt u de airco voor een bepaalde periode instellen. U kunt instellen na hoeveel uur de airco wordt ingeschakeld en na hoeveel uur de airco in de stand-bymodus wordt geschakeld (max. 24 uur).



INSTRUCTIE

Als er tijdens het programmeren van de tijdschakelklok gedurende 15 seconden geen toets op de afstandsbediening wordt ingedrukt, gaat de afstandsbediening terug naar de voorafgaande modus.



- Selecteer vóór de programmering van de tijdschakelklok de aircomodus en alle gewenste waarden (bijvoorbeeld temperatuur).

Inschakel- en uitschakeltijdstip instellen





INSTRUCTIE

De ON-tijdschakelklok kan alleen worden ingesteld als de eenheid is uitgeschakeld.

- Druk één keer op de toets .
- ✓ Het symbool **ON** knippert op het display van de afstandsbediening.
- Stel met de toets **+** of **-** het aantal uren in waarna de airco moet worden ingeschakeld.
- Druk opnieuw op de toets  om de waarde te bevestigen.
- ✓ Het inschakeltijdstip is ingesteld in de dakairco.
De dakairco wordt op het ingestelde tijdstip ingeschakeld in de geselecteerde aircomodus.

- ✓ Het symbool **OFF** knippert op het display van de afstandsbediening.

Indien er geen uitschakeltijdstip vereist is, drukt u opnieuw op de toets  zonder de uurwaarde te wijzigen.

- Stel met de toets **+** of **-** het aantal uren in waarna de airco stand-by moet worden geschakeld.
- Druk opnieuw op de toets  om de waarde te bevestigen.
- ✓ Het uitschakeltijdstip is ingesteld in de dakairco.
Schakel de dakairco in de stand-bymodus.

Tijdschakelklokinstellingen annuleren



Als u de tijdschakelklok heeft ingesteld, kunt u deze instellingen als volgt annuleren:

- Druk één keer op de toets .
- ✓ Het tijdschakelkloksymbool verdwijnt.
- ✓ De instelling is geannuleerd.



7.10 Sleep-functie activeren



INSTRUCTIE

De Sleep-functie is alleen beschikbaar in de modi „Koelen“ () of V“erwarmen“ ().

Als de Sleep-functie is geactiveerd, worden de ventilatorsnelheid en de compressorsnelheid verlaagd om het geluidsniveau te verlagen, zodat u beter kunt slapen.

- Stel de gewenste temperatuur in (zie hoofdstuk „Temperatuur instellen“ op pagina 151).
- Druk op de toets .
- ✓ Op het display verschijnt het symbool .
De Sleep-functie is geactiveerd.
- Om de Sleep-functie te deactiveren, drukt u opnieuw op de toets .



INSTRUCTIE

De Sleep-functie wordt gedeactiveerd als er op de toets **MODE** wordt gedrukt.

7.11 Sfeerverlichting bedienen





INSTRUCTIE

De toets  op de afstandsbediening is actief, zelfs als de afstandsbediening is uitgeschakeld.

Verlichting met het bedieningspaneel in-/uitschakelen

- Druk kort op de toets  om de verlichting in of uit te schakelen.

Verlichting met de afstandsbediening in-/uitschakelen

- Druk op de toets  om de verlichting in of uit te schakelen.
- ✓ Het symbool  verschijnt op het display als de verlichting is **ingeschakeld**.

7.12 Batterijen van de afstandsbediening vervangen

Het batterijvak bevindt zich aan de achterzijde van de afstandsbediening.



INSTRUCTIE

Het display van de afstandsbediening blijft ook helder als de batterijen bijna leeg zijn.

- Druk het deksel van het batterijvak iets in en schuif het in de richting van de pijl open.
- Plaats de nieuwe batterijen (2x type AAA) in de afstandsbediening zoals weergegeven in het batterijvak.
- Sluit het deksel van het batterijvak.



Bescherm het milieu!

Batterijen horen niet thuis in het huishoudelijk afval.

Lever gebruikte batterijen in bij de dealer of breng ze naar een verzamel-punt.

8 Dakairco reinigen



LET OP! Gevaar voor schade

- Reinig de dakairco niet met een hogedrukreiniger. Blootstelling aan water kan de airco beschadigen.
- Gebruik geen scherpe of harde voorwerpen of reinigingsmiddelen bij de reiniging, omdat de dakairco hierdoor beschadigd kan raken.
- Gebruik voor de reiniging van de dakairco alleen water met een mild reinigingsmiddel. Gebruik in geen geval benzine, diesel of oplosmiddelen.



LET OP! Gevaar voor schade

Het display van de luchtuitlaateenheid (afb. **6** 1, pagina 4) is van acryl en kan beschadigd raken door sommige huishoudelijke chemicaliën. Gebruik alleen een milde zeepoplossing in warm water om het te reinigen.

Chemische reinigingsmiddelen, ruitenschoonmaakvloeistof, alcohol, bepaalde oppervlakte-actieve stoffen, organische oplosmiddelen, waterontharders en dergelijke kunnen het display beschadigen.

- Verwijder regelmatig bladeren en ander vuil van de ventilatioosters (afb. **7** 1, pagina 5) op de dakairco. Let erop dat u hierbij de roosters niet beschadigt.
- Reinig de behuizing van de dakairco en de luchtuitlaateenheid af en toe met een vochtige doek.
- Reinig de afstandsbediening af en toe met een licht vochtige doek. Voor de reiniging van het display kunt u het beste een brillenpoetsdoekje gebruiken.

9 Dakairco onderhouden



WAARSCHUWING!

Andere onderhoudswerkzaamheden dan degene die hier worden beschreven, mogen alleen worden uitgevoerd door gekwalificeerd personeel dat bekend is met de gevaren bij het gebruik van koelmiddelen en airco's alsmede met de betreffende voorschriften.

Interval	Controle/onderhoud
Regelmatig	<p>Controleer de condenswaterafvoer:</p> <ul style="list-style-type: none"> ➤ Controleer of de condenswaterafvoerkanalen (afb. 8 1, pagina 5) aan de zijkanten van de dakairco schoon zijn en het condenswater kan ontsnappen.
Regelmatig	<p>Reinig het filter van de luchtuitlaatenheid:</p> <ul style="list-style-type: none"> ➤ Steek een platte schroevendraaier of een mes in het handvat (afb. 9 1, pagina 5) om de filters (afb. 9 2, pagina 5) er iets uit de trekken. ➤ Verwijder de filters handmatig. ➤ Reinig de filters met een reinigingsmiddeloplossing en laat ze drogen. ➤ Schuif de droge filters er weer in.
Eén keer per jaar	<p>Controleer de profielafdichtingen:</p> <ul style="list-style-type: none"> ➤ Controleer de afdichting tussen de dakairco en het voertuigdak op scheuren en andere beschadigingen.
Eén keer per jaar	<p>Laat de warmtewisselaar onderhouden:</p> <ul style="list-style-type: none"> ➤ Laat de warmtewisselaar van de dakairco onderhouden door een gespecialiseerde werkplaats.
Eén keer per jaar	<p>Controleer de bevestiging van de bevestigingsschroeven:</p> <ul style="list-style-type: none"> ➤ Controleer of de bevestigingsschroeven met het juiste aanhaalmoment zijn vastgedraaid en draai ze eventueel aan.

10 Verhelpen van storingen

Probleem	Oorzaak	Oplossing
De dakairco schakelt steeds uit.	De ijsensor heeft geschakeld.	Buitentemperatuur is te laag of alle luchtverdelers zijn gesloten.
Koelt niet goed.	De dakairco is niet ingesteld op koelen.	➤ Stel de dakairco in op koelen.
	De omgevingstemperatuur is hoger dan 52 °C.	De dakairco is ontworpen voor een omgevingstemperatuur tot 52 °C.
	De ingestelde temperatuur is hoger dan de ruimtetemperatuur.	➤ Selecteer een lagere temperatuur.
	De omgevingstemperatuur is lager dan 16 °C.	De dakairco is alleen ontworpen voor koeling bij omgevingstemperaturen boven 16 °C.
	Eén van de temperatuursensoren is defect.	➤ Neem contact op met een servicemedewerker of Dometic.
De verdamperventilator is beschadigd.		
Verwarmt niet goed.	De dakairco is niet ingesteld op verwarmen.	➤ Stel de dakairco in op verwarmen.
	De omgevingstemperatuur is lager dan -2 °C.	De dakairco levert de beste prestaties bij omgevingstemperaturen boven -2 °C.
	De ingestelde temperatuur is lager dan de ruimtetemperatuur.	➤ Selecteer een hogere temperatuur.
	Eén van de temperatuursensoren is defect.	➤ Neem contact op met een servicemedewerker of Dometic.
	De verdamperventilator is beschadigd.	
	De condensorventilator is beschadigd.	

Probleem	Oorzaak	Oplossing
Geringe luchtstroom	De luchtaanzuigroosters zijn geblokkeerd of afgedekt.	➤ Verwijder bladeren en ander vuil van de ventilatieroosters van de dakairco.
	De ventilator is defect.	➤ Neem contact op met een servicemedewerker of Dometic.
Water lekt in het voertuig.	De afvoeropeningen voor condenswater zijn verstopt.	➤ Reinig de afvoeropeningen voor condenswater.
	De afdichtingen zijn beschadigd.	➤ Neem contact op met een servicemedewerker of Dometic.
De dakairco schakelt niet in.	Er is geen voedingsspanning (240 V AC) aangesloten.	➤ Controleer de stroomvoorziening.
	De spanning is te laag (onder 200 V AC).	➤ Neem contact op met een servicemedewerker of Dometic.
	De spanningsomvormer is defect.	
	Eén van de temperatuursensoren is defect.	➤ Controleer de elektrische zekering van de stroomvoorziening is te klein.
De elektrische zekering van de stroomvoorziening is te klein.		
De dakairco schakelt niet uit.	Eén van de temperatuursensoren is defect.	➤ Neem contact op met een servicemedewerker of Dometic.
	De elektrische zekering van de stroomvoorziening is te klein.	➤ Controleer de elektrische zekering van de stroomvoorziening.
De afstandsbediening reageert niet.	De afstandsbediening is niet naar het display van de luchtuitlaateenheid gericht.	➤ Richt de afstandsbediening naar het display van de luchtuitlaateenheid.
	De batterijen van de afstandsbediening zijn leeg. Opmerking: het display van de afstandsbediening blijft ook helder als de batterijen bijna leeg zijn.	➤ Vervang de batterijen van de afstandsbediening.

11 Garantie

De wettelijke garantieperiode is van toepassing. Als het product defect is, neem dan contact op met de servicepartner in uw land (adressen zie achterkant van de handleiding).

Onze experts helpen u graag verder en bespreken alle aspecten van het garantieproces met u.

12 Afvoer

Regelgeving voor milieubescherming en correcte afvoer

Alle organisaties moeten een aantal procedures toepassen om na te gaan en te regelen welke invloed hun activiteiten (productie, producten, diensten enz.) hebben op het milieu.

De procedures die moeten worden gevolgd om aanzienlijke milieueffecten te openbaren, moeten rekening houden met de volgende factoren:

- gebruik van grondstoffen en natuurlijke hulpbronnen
- atmosferische uitstoot
- lozen van vloeistoffen
- afvalbeheer en recycling
- bodemvervuiling

Om de milieueffecten te minimaliseren biedt de fabrikant hier een aantal indicaties waarmee rekening moet worden gehouden door iedereen die met het toestel omgaat gedurende zijn levensduur om wat voor reden dan ook.

- Alle verpakkingsmaterialen moeten worden afgevoerd (bij voorkeur gerecycled) in overeenstemming met de wettelijke voorschriften in het land van afvoer.
- Alle productcomponenten moeten worden afgevoerd (bij voorkeur gerecycled) in overeenstemming met de wettelijke voorschriften in het land van afvoer.
- Voor een correcte afvoer moet het toestel worden ingeleverd bij een erkend afvalverwerkingsbedrijf om er zeker van te zijn dat alle recyclebare componenten worden hergebruikt en de overige materialen op gepaste wijze worden verwerkt.
- Tijdens de montage moet de ruimte voldoende worden geventileerd om de vorming van muffe lucht te voorkomen, die schadelijk kan zijn voor de gezondheid van de gebruikers.

- Tijdens het gebruik en het onderhoud moeten vervuilende afvalstoffen (olie, vet enz.) op gepaste wijze worden afgevoerd.
- Houd het geluidsniveau binnen de perken om geluidsoverlast te voorkomen.

Voor meer informatie over de correcte ontmanteling van onze producten kunt u de recyclinghandboeken op dometic.com raadplegen.

- Gooi het verpakkingsmateriaal indien mogelijk altijd in recyclingafvalbakken.
- Zorg er tijdens het gebruik, reparatie- en onderhoudswerkzaamheden voor dat de koelkring niet beschadigd raakt en er geen koelmiddel kan ontsnappen. Koelmiddel gedraagt zich als broeikasgas en mag niet in het milieu terecht komen.



Als u het product definitief niet meer gebruikt, vraag dan het dichtstbijzijnde recyclingcentrum of uw dealer naar de betreffende afvoerschriften.

- Breng het product in overeenstemming met de toepasbare recycling- of afvoer-richtlijnen naar een officieel afvalverwerkingsbedrijf.



Bescherm uw milieu!

Accu's en batterijen horen niet thuis in het huishoudelijke afval. Geef uw defecte of verbruikte of defecte accu's bij de leverancier of bij een verzamelpunt af.

Iedereen die in Australië apparatuur die koelmiddel bevat gebruikt of werkzaamheden hieraan uitvoert, moet een geschikte licentie hiervoor hebben.



Onder andere hieraan onderhevig zijn:

- het overhevelen van koelmiddel
- het produceren, installeren, monteren, onderhouden of repareren van apparatuur die al dan niet gevuld is met koelmiddel
- het demonteren of afvoeren van apparatuur die koelmiddel bevat

Het afdelen van koelmiddel in de atmosfeer is in strijd met de wet. Hier staan zware straffen op.

13 Technische gegevens

Bevat gefluoreerde broeikasgassen. Hermetisch afgesloten systeem.

	FreshJet 3000
Koelvermogen compressor:	3600 W
Koelvermogen volgens ISO 5151:	2516 W
Verwarmingsvermogen volgens ISO 5151:	3107 W
Nominale ingangsspanning:	220 tot 240 V~/50 Hz
Nominale stroom koeling:	7,5 A
Nominale stroom verwarming:	6,1 A
Benodigde zekering:	10 A
Bedrijfstemperatuurbereik:	-2 °C tot +52 °C
Koelmiddel:	R-410A
Koelmiddelhoeveelheid:	0,650 kg
CO ₂ -equivalent:	1,357 t
Aardopwarmingsvermogen (global warming potential; GWP):	2088
Beschermklasse (buiteneenheid):	IPX4
Aanbevolen max. voertuiglengte (met geïsoleerde wanden):	< 6 m
Afmetingen l x b x h (hoogte boven voertuigdak):	997 x 665 x 240 mm
Gewicht:	37 kg
Keuring/certificering:	  

Original brugsanvisning

Læs denne vejledning omhyggeligt igennem før ibrugtagning, og gem den. Giv den til brugeren, hvis du giver produktet videre.



Du finder monteringsvejledningen online under: „dometic.com/manuals“.

Anvisningerne i denne monteringsvejledning henvender sig til fagfolk i værksteder, der kender forskrifterne og sikkerhedsforanstaltningerne, der skal anvendes.

Indholdsfortegnelse

1	Forklaring af symbolerne	163
2	Sikkerhedshenvisninger	163
2.1	Grundlæggende sikkerhed	164
2.2	Sikkerhed under anvendelse af apparatet	165
3	Målgruppe for denne vejledning	165
4	Korrekt brug	166
5	Teknisk beskrivelse	166
5.1	Betjeningspanel	166
5.2	Fjernbetjening	167
5.3	Klimaanlægsmoduser	169
5.4	Ekstrafunktioner	169
6	Før første brug	170
7	Betjening af tagklimaanlægget	170
7.1	Grundlæggende henvisninger til betjeningen	170
7.2	Brug af fjernbetjeningen	171
7.3	Henvisning vedrørende bedre udnyttelse	171
7.4	Tilkobling af tagklimaanlægget eller indstilling på standby	172
7.5	Valg af klimaanlægsmodusen	172
7.6	Manuelt valg af blæserindstillingen	172
7.7	Indstilling af temperaturen	173
7.8	Indstilling af luftdyserne	173
7.9	Indstilling af timeren	174
7.10	Aktivering af sleep-funktionen	175

7.11	Betjening af omgivelseslysene	175
7.12	Udskiftning af fjernbetjeningens batterier	176
8	Rengøring af tagklimaenlægget	176
9	Vedligeholdelse af tagklimaenlægget	177
10	Udbedring af fejl	178
11	Garanti	180
12	Bortskaffelse	180
13	Tekniske data	182

1 Forklaring af symbolerne



ADVARSEL!

Sikkerhedshenvisning til en farlig situation, der kan medføre død eller alvorlige kvæstelser, hvis den ikke undgås.



FORSIGTIG!

Sikkerhedshenvisning til en farlig situation, der kan medføre lette eller mindre kvæstelser, hvis den ikke undgås.



VIGTIGT!

Henvisning til en situation, der kan medføre materielle skader, hvis den ikke undgås.



BEMÆRK

Supplerende informationer om betjening af produktet.

2 Sikkerhedshenvisninger

Producenten påtager sig intet ansvar for skader i følgende tilfælde:

- Beskadigelser på apparatet på grund af mekanisk påvirkning og forket tilslutningsspænding
- Ændringer på produktet uden udtrykkelig tilladelse fra producenten
- Anvendelse til andre formål end dem, der er beskrevet i vejledningen

Producenten hæfter ikke for følgeskader, især ikke for følgeskader, der skyldes fejl på tagklima anlægget.

2.1 Grundlæggende sikkerhed



ADVARSEL!

- **El-apparater er ikke legetøj!**

Apparatet må ikke anvendes af personer (inkl. børn), der har begrænsede fysiske, sanse- eller mentale evner eller er uerfarne og uvidende, medmindre de er under opsyn eller blev instrueret.

- Børn skal overvåges for at sikre, at de ikke leger med apparatet.
- Dette apparat kan anvendes af børn over 8 år og personer, der har begrænsede fysiske, sanse- eller mentale evner eller er uerfarne eller uvidende, hvis de er under opsyn eller blev instrueret i sikker brug af apparatet og forstår de involverede farer.
- Børn må ikke lege med apparatet.
- Rengøring og vedligeholdelse må ikke udføres af børn uden opsyn.
- Anvend kun apparatet til det formål, som det er bestemt til.
- Foretag ikke ændringer af apparatet eller ombygninger på det!
- Montering, vedligeholdelse og reparationer tagklima anlægget må kun foretages af kvalificeret personale, der kender farerne ved omgang med kølemidler og klima anlæg og de pågældende forskrifter. Ved ukorrekte reparationer kan der opstå betydelige farer. Ved reparationer skal du henvende dig til serviceafdelingen i dit land (adresser på bagsiden).
- Anvend ikke apparatet i nærheden af antændelige væsker eller i lukkede rum.

- Brændbare genstande må ikke placeres eller monteres, hvor luften strømmer ud. Afstanden skal være på min. 50 cm.
- Grib ikke i ventilationsudgange, og stik ikke fremmedlegemer ind i tagklima anlægget.
- Løsn i tilfælde af brand **ikke** det øverste dæksel på tagklima anlægget. Anvend i stedet for tilladte brandslukningsmidler. Anvend ikke vand til slukning.
- Hvis forsyningsledningen er beskadiget, skal den udskiftes af producenten, dennes kundeservice eller en lignende kvalificerede personer for at undgå farer.

**VIGTIGT!**

- Kør aldrig ind i vaske anlæg, når der er monteret et tagklima anlæg.
- Kontakt køretøjsproducenten for at afklare, om et teknisk eftersyn er påkrævet efter montering af et klima anlæg, og om højden i indregistreringspapirerne skal ændres.
- Hvis der opstår fejl i tagklima anlæggets kølemiddelkredsløb, skal tagklima anlægget kontrolleres af en specialvirksomhed og repareres korrekt. Kølemidlet må under ingen omstændigheder lukkes ud i atmosfæren.

2.2 Sikkerhed under anvendelse af apparatet

**ADVARSEL!**

- Afbryd altid strømforsyningen ved arbejder på apparatet.

**VIGTIGT!**

- Tagklima anlægget er ikke egnet til anvendelse i landbrugs- og entreprenørmaskiner.
- Anvend kun apparatet, hvis kabinettet og ledningerne er ubeskadigede.

3 Målgruppe for denne vejledning

Denne betjeningsvejledning henvender sig til tagklima anlæggets bruger.

4 Korrekt brug

FreshJet 3000 tagklima-læggene er beregnet til montering på taget på en campingvogn eller fritidskøretøj for at give opvarmning og køling med varmepumpe. Det er beregnet til køretøjer med tage med en tykkelse på 20 til 100 mm. Tagklima-lægget skal monteres, så det er inden for $\pm 10^\circ$ af det horisontale niveau. Det er **ikke** egnet til huse og lejligheder.

Tagklima-lægget er **ikke** egnet til montering i entreprenørmaskiner, landbrugsma-skiner eller lignende arbejdsudstyr. Det fungerer ikke korrekt, hvis det udsættes for kraftige vibrationer.

Tagklima-læggets funktion er garanteret for temperaturer mellem -2°C og 52°C .

5 Teknisk beskrivelse

Tagklima-lægget forsyner det indre med kold eller varm luft, som er uden støv og snavs og kan være affugtet.

Tagklima-lægget betjenes med fjernbetjeningen eller betjeningspanelet på klima-lægget.



BEMÆRK

Tagklima-lægget er i stand til at sænke temperaturen i køretøjet til en bestemt værdi. Temperaturen afhænger af køretøjstypen, udenom-temperaturen og dit tagklima-lægs kølekapacitet.



Under en udvendig temperatur på 16°C køler tagklima-lægget ikke længere. Anvend i dette tilfælde kun klima-lægsmodusen „Ventilation“ ({}).

5.1 Betjeningspanel

Betjeningspanelet (fig. **1**, side 3) er ved tagklima-læggets luftudstrømnings-senhed.

Betjenings- og visnings-elementer (fig. **2**, side 3):

Symbol	Forklaring
	Tænder tagklima-lægget eller indstiller det på standby-modus.
	Tast +: Forøger den aktuelt viste værdi. Tast -: Reducerer den aktuelt viste værdi.









Symbol	Forklaring
	TÆNDER eller SLUKKER omgivelseslysene i luftudstrømningsenheden.
	Aktiverer sleep-funktionen (kapitlet „Ekstrafunktioner“ på side 169).
	Viser, at timeren er indstillet.
	Viser den indstillede temperatur og viser blæsertrinnet, når blæseren er justeret.
	Aktiverer/deaktiverer automatikmodus (kapitlet „Klimaanlægsmoduser“ på side 169).
	Aktiverer/deaktiverer køling (kapitlet „Klimaanlægsmoduser“ på side 169).
	Aktiverer/deaktiverer opvarmning (kapitlet „Klimaanlægsmoduser“ på side 169).
	Indstiller blæserhastigheden mellem lav, middel, høj eller automatisk – vises som 1, 2, 3 eller AA på luftudstrømningsenhedens display i kort tid, når indstillingen ændres.
	Aktiverer/deaktiverer ventilation (kapitlet „Klimaanlægsmoduser“ på side 169). Cirkulerer luft uden opvarmning eller køling.
	Aktiverer/deaktiverer affugtning (kapitlet „Klimaanlægsmoduser“ på side 169).

5.2 Fjernbetjening

Alle indstillinger på apparatet (f.eks. temperaturindstillinger, timerprogrammering) overføres til tagklimaanlægget med fjernbetjening.





Der findes følgende betjenings- og visningselementer på fjernbetjeningen (fig. **3**, side 3):

Nr./tast	Forklaring
1	<p>Display</p> <p>Viser følgende værdier:</p> <ul style="list-style-type: none"> • Valgt rumtemperatur (målværdi) i °C eller °F • Klimaanlægsmodus • Blæsertrin • Symboler for aktive ekstrafunktioner

Nr./ tast	Forklaring
	Indstiller blæserhastigheden mellem lav, middel eller høj – vises som 1, 2, 3 eller AA på luftudstrømningsenhedens display i kort tid, når indstillingen ændres.
	TÆNDER eller SLUKKER omgivelseslysene i luftudstrømningsenheden.
	Skifter mellem temperaturehederne Celsius (°C) og Fahrenheit (°F)
	Tænder tagklimaanelægget eller indstiller det på standby-modus.
	Tast + : Forøger den aktuelt viste værdi. Tast - : Reducerer den aktuelt viste værdi.
	Vælger turbomodusen. Indstiller blæserhastigheden på turbobastighed for hurtig at køle eller opvarme køretøjets indre. Når der trykkes på den igen, vender blæseren tilbage til den forrige indstilling.
	Vælger klimaanlægsmodus (kapitlet „Klimaanlægsmoduser“ på side 169).
	Aktiverer sleep-funktionen (kapitlet „Ekstrafunktioner“ på side 169).
	Indstiller timeren.



5.3 Klimaanlægsmoduser

Tagklimaanlægget har følgende klimaanlægsmoduser:

Klimaanlægsmodus	Displaymelding	Forklaring
Automatisk	AUTO (på display) A (på fjernbetjening)	Du specificerer temperaturen, og klimaanlægget bringer det indre til denne temperatur med opvarmning eller køling og ved om nødvendigt af kontrollere blæserhastigheden.
Køling		Du specificerer temperaturen og blæserindstillingerne, og klimaanlægget køler det indre til denne temperatur.
Opvarmning		Du specificerer temperaturen og blæserindstillingerne, og klimaanlægget opvarmer det indre til denne temperatur. Blæseren starter kun efter 2 min. (på lav hastighed), og efter cirka 5 min skifter blæseren til den indstillede blæserhastighed (efter at fordampningen når temperaturen).
Ventilation		Blæseren kører for at cirkulere luft uden opvarmning eller køling.
Affugtning		Affugtningen fjerner fugt fra luften uden at opvarme eller køle det indre. Blæserens hastighed er lav.

5.4 Ekstrafunktioner

Tagklimaanlægget har følgende ekstrafunktioner:

Ekstrafunktion	Displaymelding	Forklaring
Timer	ON 3.5 h 	Klimaanlægget er tændt i det specificerede antal timer.
	OFF 18.0 h 	Klimaanlægget er slukket i det specificerede antal timer.
Sleep		Sleep-funktionen reducerer blæserhastigheden og kompressorhastigheden for at reducere støjniveauerne for bedre at kunne sove.

6 Før første brug

Kontroller før ibrugtagningen

Vær opmærksom på følgende, før du tænder tagklima anlægget:

- Kontrollér, om forsyningspændingen og -frekvensen svarer til værdierne i de tekniske data (se brochure).
- Kontrollér, at både luftindsugningsåbningen og luftdyserne er fri. Alle ventilationsgitre skal altid holdes fri for at sikre, at tagklima anlægget kan køre med maksimal kapacitet.



FORSIGTIG! Vær opmærksom på kvæstelser

Stik ikke fingre eller genstande ind i luftdyserne eller indsugningsgitret.

Indstilling af fjernebetjeningen

- Sæt batterierne i (se kapitlet „Udskiftning af fjernbetjeningens batterier“ på side 176).
- ✓ Displayet viser alle symboler i 5 sekunder.
- ✓ Fjernbetjeningen er klar til brug.

7 Betjening af tagklima anlægget

7.1 Grundlæggende henvisninger til betjeningen

Tagklima anlægget har tre driftsmoduser:

Driftsmodus	Kendetegn
Slukket	Tagklima anlægget er slukket. Fjernbetjeningen er inaktiv.
Driftsklart	Tagklima anlægget er driftsklart og kan tændes med fjernbetjeningen. Omgivelseslysene står til rådighed.
Tændt	Tagklima anlægget klimatiserer luften i det indre.

Du kan anvende **betjeningspanelet** til at

- tænde tagklima anlægget eller indstille det på standby-modus
- tænde og slukke omgivelseslysene

- foretage indstillingerne
- vælge ekstrafunktioner

Du kan anvende **fjernbetjeningen** til at

- tænde tagklimaanelægget eller indstille det på standby-modus.
- tænde og slukke omgivelseslysene
- foretage indstillingerne
- vælge ekstrafunktioner

7.2 Brug af fjernbetjeningen

Fjernbetjeningen **skal** rettes mod IR-modtageren (fig. **4** 1, side 4) på betjeningspanelet under brugen.

- Tryk på en tast.
- ✓ Værdien overføres direkte til tagklimaanelægget.
- ✓ Tagklimaanelægget bekræfter modtagelsen af data med en høj tone.

Kun indstilling af fjernbetjeningen på standby eller tilkobling af den

I standby-modus er fjernbetjeningens display inaktivt.

Hvis fjernbetjeningen ikke er rettet mod IR-modtageren på betjeningspanelet, kan du aktivere fjernbetjeningen eller indstille den på standby uafhængigt fra tagklimaanelægget:

- Tryk på tasten .

7.3 Henvisning vedrørende bedre udnyttelse

De følgende henvisninger forbedrer dit tagklimaanelægs funktion:



- Forbedr køretøjets varmeisolerings ved at tætte spalter og tildække vinduet med reflekterende rullegardiner eller forhæng.
- Hvis køretøjet har været udsat for direkte sollys i lang tid: Betjen tagklimaanelægget i modusen „Ventilation“ (↓↓↓) med åbne vinduer i et stykke tid, før du skifter til klimaanelægsmodusen „Køling“ (❄️).
- Undgå så vidt muligt at åbne døre og vinduer i modusen „Køling“ (❄️).
- Indstil luftdyserne omhyggeligt.
- Kontrollér, at luftdyserne og indsugningsgitteret ikke er tildækket af tøj, papir eller andre genstande.

7.4 Tilkobling af tagklimaanlægget eller indstilling på standby



BEMÆRK

- Når tagklimaanlægget er tændt, begynder det at klimatisere luften til de værdier, som blev indstillet senest.
- Tagklimaanlægget kan kun slukkes ved at afbryde strømmen.
- Du kan anvende fjernbetjeningen eller betjeningspanelet til at tænde det eller indstille det på standby

- ▶ Tryk på tasten .
- ✓ Tagklimaanlægget er tændt.
- ▶ Tryk på tasten  igen for at indstille det på standby.



7.5 Valg af klimaanlægsmodusen

- ▶ Vælg den ønskede klimaanlægsmodus med tasten **MODE**, se kapitlet „Klimaanlægsmoduser“ på side 169.
- ✓ Tagklimaanlægget bekræfter modtagelsen af værdierne med en høj tone.
- ✓ Tagklimaanlægget indstilles på den valgte klimaanlægsmodus.

7.6 Manuelt valg af blæserindstillingen

Blæseren regulerer lufttilførselns styrke.



I alle moduser bortset fra den „automatiske“ (**A**) modus kan blæserhastigheden vælges manuelt.

Displaymelding	Forklaring
 1, 2, 3	Blæserikonet vises plus tallet 1, 2 eller 3 for at vise lave, middel eller høje hastigheder. Efter kort tid skifter displayet tilbage til den indstillede temperatur.
 RR	Automatisk blæser (ændrer blæserhastigheden på grundlag af temperaturindstillingen og den faktiske rumtemperatur) Findes kun i moduserne „Køling“ (❄️), „Opvarmning“ (☀️) og „Ventilation“ (🌀).
 4	Turboblæserhastighed, kun når der er trykket på tasten TURBO Findes kun i moduserne „Køling“ (❄️) og „Opvarmning“ (☀️).

- ▶ Anvend tasten  til at vælge den ønskede blæserhastighed.
- ✓ Tagklima anlægget bekræfter modtagelsen af værdierne med en høj tone.
- ✓ Den ny blæserhastighed er indstillet.

7.7 Indstilling af temperaturen

Kølemodus

I moduserne „Automatisk“ (**A**), „Køling“ () og „Affugtning“ () kan du specificere end temperatur mellem 16 °C og 30 °C med fjernbetjeningen.

- ▶ Anvend tasten **+** eller **-** til at vælge den ønskede temperatur.
- ✓ Tagklima anlægget bekræfter modtagelsen af værdierne med en høj tone.
- ✓ Temperaturen er indstillet i tagklima anlægget.

Opvarmningsmodus

I moduserne „Automatisk“ (**A**) og „Opvarmning“ () kan du specificere end temperatur mellem 16 °C og 30 °C med fjernbetjeningen.

- ▶ Anvend tasten **+** eller **-** til at vælge den ønskede temperatur.
- ✓ Tagklima anlægget bekræfter modtagelsen af værdierne med en høj tone.
- ✓ Temperaturen er indstillet i tagklima anlægget.

7.8 Indstilling af luftdyserne

Lufttilførslen i køretøjet kan reguleres ved at indstille luftdyserne.

- ▶ Drej lamellerne (fig. **5** 1, side 4) i luftdyserne uafhængigt i de påkrævede retninger. Luftstrømmen kan indstilles langs loftet eller mod gulvet.

7.9 Indstilling af timeren

Med timerfunktionen kan du indstille et ønsket tidsrum for klimatiseringen. Du kan specificere antallet af timer, indtil klimaanelægget tændes, og antallet af timer, indtil klimaanelægget indstilles på standby (op til 24 timer).



BEMÆRK

Hvis der ved timerprogrammeringen ikke trykkes på en tast på fjernbetjeningen i 15 sekunder, skifter fjernbetjeningen tilbage til udgangsmodusen.



- Vælg klimaanelægsmodusen og alle påkrævede værdier (f.eks. temperatur), før timeren programmeres.

Indstilling af tilkoblings- og frakoblingstidspunktet



BEMÆRK

Den TILKOBLEDE timer kan kun indstilles, når enheden er SLUKKET.

- Tryk på tasten  en gang.
- ✓ Symbolet **ON** blinker på fjernbetjeningens display.
- Anvend tasten **+** eller **-** til at indstille antallet af timer, indtil klimaanelægget TÆNDES.
- Tryk igen på tasten  for at bekræfte værdien.
- ✓ Tilkoblingstidspunktet indstilles på tagklimaanelægget.
Tagklimaanelægget tændes med den valgte klimaanelægsmodus på det specificerede tidspunkt.
- ✓ Symbolet **OFF** blinker på fjernbetjeningens display.

Tryk på tasten  igen uden at ændre timeværdien, hvis der ikke er brug et tidspunkt for FRAKOBLING.

- Anvend tasten **+** eller **-** til at indstille antallet af timer, indtil klimaanelægget indstilles på standby.
- Tryk igen på tasten  for at bekræfte værdien.
- ✓ Frakoblingstidspunktet indstilles på tagklimaanelægget.
Indstil tagklimaanelægget på standby.

annullering af timerindstillinger



Hvis du har indstillet timeren, kan du annullere disse indstillinger på følgende måde:

- ▶ Tryk på tasten  en gang.
- ✓ Timersymbolet forsvinder.
- ✓ Indstillingen er blevet annulleret.



7.10 Aktivering af sleep-funktionen



BEMÆRK

Sleep-funktionen findes kun i moduserne „Køling“ () eller O“pvarmning“ ().

Når sleep-funktionen er aktiveret, er kompressorhastigheden og blæserhastigheden begrænset til et lavere trin for at reducere støjniveauerne for bedre at kunne sove.

- ▶ Indstil den påkrævede temperatur (se kapitlet „Indstilling af temperaturen“ på side 173).
- ▶ Tryk på tasten .
- ✓ Symbolet  vises på displayet. Sleep-funktionen er aktiveret.
- ▶ Tryk igen på tasten  for at deaktivere sleep-funktionen.



BEMÆRK

Sleep-funktionen deaktiveres, hvis der trykkes på tasten **MODE**.

7.11 Betjening af omgivelseslysene





BEMÆRK

Tasten  på fjernbetjeningen er aktive, selv om fjernbetjeningen er slukket.

Til-/frakobling af lysene med betjeningspanelet

- ▶ Tryk kortvarigt på tasten  for at tænde eller slukke lysene.

Til-/frakobling af lysene med fjernbetjeningen

- ▶ Tryk på tasten  for at tænde eller slukke lysene.
- ✓ Symbolet  vises på displayet, når lysene er **tændt**.

7.12 Udskiftning af fjernbetjeningens batterier

Batterirummet befinder sig på bagsiden af fjernbetjeningen.



BEMÆRK

Fjernbetjeningens display er stadig lyst, selv om batterierne er ved at være afladede.

- Tryk batterirummets dæksel lidt ind, og skub det i pilens retning.
- Sæt de nye batterier (2x type AAA) i fjernbetjeningen som vist i batterirummet.
- Luk batterirummets dæksel.



Beskyt miljøet!

Bortskaf ikke batterier med husholdningsaffaldet.

Aflévér brugte batterier hos forhandleren eller ved et indsamlingssted.

8 Rengøring af tagklima anlægget



VIGTIGT! Fare for skade

- Rengør ikke klima anlægget til tagmontering med en højtryksrensere. Indtrængende vand kan beskadige tagklima anlægget.
- Anvend ikke skarpe eller hårde genstande eller rengøringsmidler til rengøring, da det kan beskadige tagklima anlægget.
- Anvend vand med et skånende rengøringsmiddel til at rengøre tagklima anlægget. Anvend under ingen omstændigheder benzin, diesel eller opløsningsmidler.



VIGTIGT! Fare for skade

Luftudstrømningsenhedens displayskærm (fig. **6** 1, side 4) er af akryl og kan beskadiges af nogle almindelige husholdningskemikalier. Anvend kun en mild opløsning af varmt sæbe vand til at rengøre den. Kemiske rengøringsmidler, vinduesrengøringsmidler, alkohol, bestemte overfladeaktive stoffer, organiske opløsningsmidler, blødgøringsmidler og lignende kan beskadige displayet.

- Fjern regelmæssigt blade og andet snavs fra ventilationsgitterne (fig. **7** 1, side 5) på tagklima anlægget. Sørg for ikke at beskadige gitteret i den forbindelse.
- Rengør af og til kabinettet på tagklima anlægget og luftudstrømningsenheden med en fugtig klud.

- Rengør af og til fjernbetjeningen med en let fugtig klud. Der anbefales en brillepudseklud til rengøring af displayet.

9 Vedligeholdelse af tagklima­anlægget



ADVARSEL!

Andre vedligeholdelsesarbejder end dem, der er beskrevet her, må kun foretages af fagfolk, der kender farerne ved omgang med køle­midler og klima­anlæg og de pågældende forskrifter.

Interval	Kontrol/vedligeholdelse
Regelmæssigt	<p>Kontrollér kondens­vandet­ets afløb:</p> <ul style="list-style-type: none"> ➤ Kontrollér, hvorvidt kondens­vandet­ets afløbskanaler (fig. 8 1, side 5) på siderne af tagklima­anlægget er rene, og at kondens­vandet kan løbe ud.
Regelmæssigt	<p>Rengør filteret på luftudstrømnings­enheten:</p> <ul style="list-style-type: none"> ➤ Sæt en flad skruetrækker eller kniv ind i håndtaget (fig. 9 1, side 5) for at trække filterne (fig. 9 2, side 5) lidt ud. ➤ Fjern filterne manuelt. ➤ Rengør filterne med en rengørings­middelopløsning, og lad dem tørre. ➤ Skub de tørre filtre ind igen.
En gang om året	<p>Kontrollér profiltætningerne:</p> <ul style="list-style-type: none"> ➤ Kontrollér tætningen mellem tagklima­anlægget og køretøjets tag for revner og anden skade.
En gang om året	<p>Få udført service­arbejdet på varme­veksleren:</p> <ul style="list-style-type: none"> ➤ Lad et fagværksted vedligeholde varme­veksleren på tagklima­anlægget.
En gang om året	<p>Kontrollér, at fastgørelses­boltene er spændt:</p> <ul style="list-style-type: none"> ➤ Kontrollér, at fastgørelses­boltene er spændt til det rigtige tilspændings­moment, og justér om nød­vendigt.

10 Udbedring af fejl

Problem	Årsag	Afhjælpning
Tagklimaanlægget frakobles hele tiden	Tilisingssensoren har aktiveret.	Udetemperaturen er for lav, eller alle luftdyser er lukkede.
Køler ikke nok	Tagklimaanlægget er ikke indstillet på køling.	➤ Indstil tagklimaanlægget på køling.
	Udenomstemperaturen er højere end 52 °C.	Tagklimaanlægget er kun beregnet til en udenomstemperatur op til 52 °C.
	Den indstillede temperatur er højere end rumtemperaturen.	➤ Vælg en lavere temperatur.
	Udenomstemperaturen er under 16 °C.	Tagklimaanlægget er kun beregnet til køling ved udenomstemperaturer over 16 °C.
	En af temperaturfølerne er defekt. Fordamperblæseren er beskadiget. Kondensatorblæseren er beskadiget.	➤ Kontakt en autoriseret serviceforhandler eller Dometic.
Opvarmer ikke nok	Tagklimaanlægget er ikke indstillet på opvarmning.	➤ Indstil tagklimaanlægget på opvarmning.
	Udenomstemperaturen er under -2 °C.	Tagklimaanlægget er kun beregnet til den bedste funktion ved udenomstemperaturer over -2 °C.
	Den indstillede temperatur er lavere end rumtemperaturen.	➤ Vælg en højere temperatur.
	En af temperaturfølerne er defekt. Fordamperblæseren er beskadiget. Kondensatorblæseren er beskadiget.	➤ Kontakt en autoriseret serviceforhandler eller Dometic.

Problem	Årsag	Afhjælpning
Lav luftudstrømning	Luftindsugningsgitrene er blokeret eller forhindret.	➤ Fjern alle blade og anden snavs fra ventilationsgitrene på tagklimaanelægget.
	Blæseren er defekt.	➤ Kontakt en autoriseret serviceforhandler eller Dometic.
Der trænger vand ind i køretøjet	Afløbsåbningerne til kondensvand er tilstoppede.	➤ Rengør afløbsåbningerne til kondensvand.
	Tætningerne er beskadigede.	➤ Kontakt en autoriseret serviceforhandler eller Dometic.
Tagklimaanelægget tilkøbles ikke.	Ingen forsyningsspænding (240 V AC) tilsluttet.	➤ Kontrollér strømforsyningen.
	Spændingen er for lav (under 200 V AC).	➤ Kontakt en autoriseret serviceforhandler eller Dometic.
	Spændingstransformereren er defekt.	
	En af temperaturfølerne er defekt.	
	Strømforsyningens elektriske sikring er for lav.	➤ Kontrollér strømforsyningens elektrisk sikring.
Tagklimaanelægget frakøbles ikke.	En af temperaturfølerne er defekt.	➤ Kontakt en autoriseret serviceforhandler eller Dometic.
	Strømforsyningens elektriske sikring er for lav.	➤ Kontrollér strømforsyningens elektrisk sikring.
Fjernbetjeningen registrerer ikke.	Fjernbetjeningen er ikke rettet mod luftudstrømningsenhedens display.	➤ Ret fjernbetjeningen mod luftudstrømningsenhedens display.
	Batterierne i fjernbetjeningen er afladede. Bemærk: Fjernbetjeningens display er stadig lyst, selv om batterierne er afladede.	➤ Udskift batterierne i fjernbetjeningen.

11 Garanti

Den lovbestemte garantiperiode gælder. Hvis produktet er defekt, bedes du kontakte servicepartneren i dit land (adresser på bagsiden af vejledningen).

Vores eksperter hjælper dig gerne og forklarer dig garantiprocessen mere detaljeret.

12 Bortskaffelse

Forskrifter for miljøsikkerhed og korrekt bortskaffelse

Alle organisationer skal anvende sæt procedurer for at identificere, evaluere og kontrollere indvirkningen, som deres aktiviteter (produktion, produkter, serviceydelser, etc.) har på miljøet.

Procedurerne, der skal følges for at identificere betydelig indvirkning på miljøet, skal tage højde for følgende faktorer:

- brug af råmaterialer og naturlige ressourcer
- atmosfæriske emissioner
- bortledning af væsker
- affaldshåndtering og genanvendelse
- kontaminering af jorden

For at minimere indvirkningen på miljøet giver producenten nedenfor en række henvisninger, som alle uanset årsag har at gøre med apparatet i dets levetid, skal tage højde for.

- Alle emballeringskomponenter skal bortskaffes (fortrinsvist genanvendes) i overensstemmelse med lovbestemmelserne i landet, hvor bortskaffelsen finder sted.
- Alle produktkomponenter skal bortskaffes (fortrinsvist genanvendes) i overensstemmelse med lovbestemmelserne i landet, hvor bortskaffelsen finder sted.
- Af hensyn til korrekt bortskaffelse skal apparatet afleveres til en autoriseret affaldsbortskaffelsesvirksomhed for at sikre, at alle genanvendelige komponenter genanvendes, og at de resterende materialer behandles korrekt.
- Sørg under montering for, at rummet har passende ventilation for at forhindre, at der samler sig dårlig luft, som kan være skadelig for brugernes sundhed.
- Sørg under brug og vedligeholdelse for, at alle forurenende affaldsprodukter (olie, fedt, etc.) bortskaffes korrekt.
- Hold støjniveauerne nede for at reducere støjforurening.

Se genanvendelsehåndbøgerne på dometic.com for mere information om korrekt afmontering af vores produkter.

- Bortskaf så vidt muligt emballagen sammen med det tilsvarende genbrugsaffald.
- Sørg for, at kølekredsløbet ikke beskadiges, og at kølemidlet ikke kan slippe ud under anvendelse eller under reparationer og vedligeholdelsesarbejde. Det fungerer som en drivhusgas og bør ikke trænge ud i miljøet.



Hvis du vil bortskaffe produktet endegyldigt, skal du kontakte den nærmeste genbrugsstation eller din faghandel for at få de pågældende forskrifter om bortskaffelse.

- Bortskaf produktet ved en officiel affaldsbortskaffelsesfacilitet i overensstemmelse med de gældende genbrugs- og bortskaffelsesforskrifter.



Beskyt miljøet!

Genopladelige og ikke genopladelige batterier hører ikke til i husholdningsaffaldet.

Aflever defekte genopladelige batterier og brugte batterier hos forhandleren eller ved et indsamlingssted.

Alle personer, som håndterer eller arbejder på udstyr, der indeholder kølemiddel i Australien, skal have en tilsvarende licens til håndtering af kølemiddel.



Det omfatter:

- omfyldning af kølemiddel
- produktion, montering, idrifttagning, service eller vedligeholdelse af udstyr uafhængigt af, om der er fyldt kølemiddel på det
- ud-af-drifttagning eller bortskaffelse af udstyr, hvor der findes kølemiddel

Det er ulovligt at bortskaffe kølemiddel i atmosfæren. Der udstedes alvorlige bøder.

13 Tekniske data

Indeholder fluorerede drivhusgasser. Hermetisk tætnet udstyr.

	FreshJet 3000
Kompressorens kølekapacitet:	3600 W
Kølekapacitet i henhold til ISO 5151:	2516 W
Varmekapacitet i henhold til ISO 5151:	3107 W
Nominel indgangsspænding:	220 til 240 V~/50 Hz
Mærkestrøm køling:	7,5 A
Mærkestrøm opvarmning	6,1 A
Påkrævet sikring:	10 A
Driftstemperaturområde:	-2 °C til +52 °C
Kølemiddel:	R-410A
Kølemiddelmængde:	0,650 kg
CO ₂ ækvivalent:	1,357 t
Drivhuspotentiale (GWP):	2088
Kapslingsklasse (udendørs enhed):	IPX4
Foreslået maks. køretøjshøjde (med isolerede vægge):	<6 m
Mål L x B x H (højde over køretøjets tag):	997 x 665 x 240 mm
Vægt:	37 kg
Godkendelse/certifikat:	  

Bruksanvisning i original

Läs igenom anvisningarna noga innan produkten tas i drift. Spara bruksanvisningen för senare bruk. Överlämna bruksanvisningen till den nya ägaren vid ev. vidareförsäljning.



Monteringsanvisningen hittar man på webben under: "dometic.com/manuals".

Anvisningarna i monteringsanvisningen riktar sig till behörig personal och verkstäder som har kännedom om gällande bestämmelser och säkerhetsregler.

Innehållsförteckning

1	Förklaring av symboler	184
2	Säkerhetsanvisningar	184
2.1	Allmänna säkerhetsanvisningar	185
2.2	Säkerhet vid användning av apparaten	186
3	Målgrupp	187
4	Ändamålsenlig användning	187
5	Teknisk beskrivning	187
5.1	Kontrollpanel	188
5.2	Fjärrkontroll	189
5.3	Klimatanläggningslägen	190
5.4	Extrafunktioner	191
6	Före den första användningen	191
7	Använda den takmonterade klimatanläggningen	192
7.1	Grundläggande anvisningar för användningen	192
7.2	Använda fjärrkontrollen	192
7.3	Tips för bättre användning	193
7.4	Slå på den takmonterade klimatanläggningen och växla till standby .. 193	
7.5	Välja driftsätt	194
7.6	Välja fläktinställning manuellt	194
7.7	Ställa in temperaturen	194
7.8	Ställa in luftmunstyckena	195

7.9	Ställa in timern	195
7.10	Aktivera sovfunktionen	196
7.11	Använda omgivningsbelysningen	197
7.12	Byta fjärrkontrollens batterier	197
8	Rengöra den takmonterade klimatanläggningen	198
9	Underhålla den takmonterade klimatanläggningen	198
10	Felsökning	199
11	Garanti	201
12	Avfallshantering	202
13	Tekniska data	204

1 Förklaring av symboler



VARNING!

Säkerhetsanvisning för en farlig situation som, om den inte går att undvika, kan ge upphov till dödsfall eller allvarliga personskador.



AKTA!

Säkerhetsanvisning för en farlig situation som, om den inte går att undvika, kan ge upphov till en lindrig eller måttlig personskada.



OBSERVERA!

Anvisning för en situation som, om den inte går att undvika, kan ge upphov till materiella skador.



ANVISNING

Kompletterande information om användning av produkten.

2 Säkerhetsanvisningar

Tillverkaren övertar inget ansvar för skador i följande fall:

- skador på produkten orsakade av mekanisk påverkan eller fel anslutnings-spänning
- ändringar som utförts utan uttryckligt medgivande från tillverkaren

- ej ändamålsenlig användning

Detta gäller speciellt följdskador, särskilt sådana följdskador som uppstår p.g.a. att den takmonterade klimatanläggningen inte fungerar.

2.1 Allmänna säkerhetsanvisningar



WARNING!

- **Elapparater är inga leksaker.**

Apparaten ska inte användas av personer (inklusive barn) med nedsatt fysisk, sensorisk eller mental förmåga eller med bristande erfarenheter och kunskaper såvida de inte är under uppsikt eller har fått anvisningar.

- Barn måste hållas under uppsikt så att de inte leker med apparaten.
- Barn från åtta års ålder, personer med nedsatt fysisk, sensorisk eller mental förmåga, eller personer med bristande erfarenhet och kunskaper får använda den här anordningen förutsatt att de hålls under uppsikt eller om de har fått anvisningar om hur man använder den här anordningen på ett säkert sätt och känner till vilka risker som är förknippade med användningen.
- Barn får inte leka med apparaten.
- Utan uppsikt får barn inte utföra rengörings- eller underhållsarbeten.
- Använd endast apparaten för angivna ändamål.
- Gör inga ändringar eller ombyggnader på apparaten!
- Installation, underhåll och reparationer av den takmonterade klimatanläggningen får endast genomföras av härför utbildad personal, som är förtrogen med riskerna vid hantering av köldmedium och klimatanläggningen och känner till de tillämpliga föreskrifterna. Icke fackmässiga reparationer kan medföra allvarliga risker. Vänd dig till ett servicekontor när det gäller reparationer (adresser finns på baksidan).

- Använd inte apparaten i närheten av antändliga vätskor eller i slutna utrymmen.
- Se till att inga brännbara föremål är monterade eller finns i närheten av luftutsläppet. Avståndet måste vara minst 50 cm.
- Stick inte in händerna i ventilationsöppningarna, stick inte in några främmande föremål i den takmonterade klimatanläggningen.
- Lossa **inte** på den takmonterade klimatanläggningens övre lock i händelse av brand. Använd i stället godkända släckningsmedel. Använd inte vatten för att släcka elden.
- Om elsladden är skadad måste den, av säkerhetsskäl, bytas ut av tillverkaren, tillverkarens kundtjänst eller annan behörig person.

**OBSERVERA!**

- Kör aldrig in i en biltvättanläggning om en klimatanläggning har monterats på husbilens tak.
- Fråga fordonstillverkaren om uppgifterna för fordonets höjd måste ändras i fordonshandlingarna, eller en ny besiktning måste göras efter inbyggnad av den takmonterade klimatanläggningen.
- Om det uppstår fel i kylkretsloppet måste den takmonterade klimatanläggningen provas och repareras av behöriga installatörer. Köldmediet får absolut inte släppas ut i atmosfären.

2.2 Säkerhet vid användning av apparaten

**VARNING!**

- Koppla alltid bort spänningskällan före arbeten på apparaten.

**OBSERVERA!**

- Klimatanläggningen är inte avsedd för byggmaskiner eller jordbruksmaskiner.
- Använd endast apparaten när apparathöljet och kablarna är oskadade.

3 Målgrupp

Bruksanvisningen är avsedd för den takmonterade klimatanläggningens användare.

4 Ändamålsenlig användning

De takmonterade klimatanläggningarna i FreshJet 3000-serien är utformade för installation på husvagnars eller fritidsfordons tak för att alstra reverserad cyklisk uppvärmning eller kylning. De är avsedda för fordonstak med en tjocklek på 20 till 100 mm. Den takmonterade klimatanläggningen så att den befinner sig inom $\pm 10^\circ$ i förhållande till den horisontella nivån. De är **inte** avsedda att användas i hus eller lägenheter.

Den takmonterade klimatanläggningen är **inte** avsedd för byggmaskiner, jordbruksmaskiner eller andra arbetsmaskiner. Starka vibrationer inverkar negativt på anläggningens funktioner.

De takmonterade klimatanläggningen har en garanterad funktion vid temperaturer på mellan -2°C och 52°C .

5 Teknisk beskrivning

Från den takmonterade klimatanläggningen tillförs invändigt sval eller varm luft utan damm eller smuts som kan avfuktas.

Den takmonterade klimatanläggningen ,manövreras med fjärrkontrollen eller via kontrollpanelen på klimatanläggningen.



ANVISNING









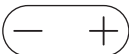

Med den takmonterade klimatanläggningen kan man sänka temperaturen i fordonets hytt till ett visst värde. Temperaturen som nås under kylningen varierar beroende på fordonstyp, omgivningstemperatur och den takmonterade klimatanläggningens kyleffekt.

Den takmonterade klimatanläggningen kyler inte längre om utomhus-temperaturen är lägre än 16°C . Använd i det fallet endast driftläget "Ventilation" ({}).

5.1 Kontrollpanel

Kontrollpanelen (bild **1** 1, sida 3) sitter vid den takmonterade klimatanläggningens luftsläppsenshet.









Reglage och visningselement (bild **2**, sida 3):

Symbol	Förklaring
	Slår på den takmonterade klimatanläggningen eller växlar till standby-läge.
	+ -knapp: Ökar det värde som visas för tillfället. -knapp: Minskar det värde som visas för tillfället.
	Slår PÅ eller AV omgivningsbelysningen i luftsläppsensheten.
	Aktiverar sleep-funktionen (kapitel "Extrafunktioner" på sidan 191).
	Anger att timern är inställd.
	Visar den inställda temperaturen och anger fläktnivån när fläkten har reglerats.
	Aktiverar/inaktiverar automatläget (kapitel "Klimatanläggningslägen" på sidan 190).
	Aktiverar/inaktiverar kylningen (kapitel "Klimatanläggningslägen" på sidan 190).
	Aktiverar/inaktiverar värmeläget (kapitel "Klimatanläggningslägen" på sidan 190).
	Justera fläkthastigheten till Låg, Med, Hög eller Auto – vilket visas som 1, 2, 3 eller AA på luftutsläppsenshetens display under en kort tid vid ändringar.
	Aktiverar/inaktiverar ventilationsläget (kapitel "Klimatanläggningslägen" på sidan 190). Cirkulerar luft utan värme eller kylning.
	Aktiverar/inaktiverar avfuktningläget (kapitel "Klimatanläggningslägen" på sidan 190).

5.2 Fjärrkontroll





Samtliga apparatinställningar (t.ex. temperaturinställningarna, timerprogrammeringen) överförs till den takmonterade klimatanläggningen med hjälp av fjärrkontrollen.

Följande reglage och visningselement finns på fjärrkontrollen (bild **3**, sida 3):

Nr/ knapp	Förklaring
1	<p>Display</p> <p>Visar följande:</p> <ul style="list-style-type: none"> • Vald rumstemperatur (målvärde) i °C eller °F • Klimatanläggningsläge • Fläktnivå • Symboler för aktiva extrafunktioner
	Justera fläkthastigheten till Låg, Med eller Hög – vilket visas som 1, 2, 3 eller AA på luftutsläppsenhetens display under en kort tid vid ändringar.
	Slår PÅ eller AV omgivningsbelysningen i luftsläppsenheten.
	Växlar mellan temperaturenheterna Celsius (°C) och Fahrenheit (°F)
	Slår på den takmonterade klimatanläggningen eller växlar till standby-läge.
	<p>+knapp: Ökar det värde som visas för tillfället.</p> <p>–knapp: Minskar det värde som visas för tillfället.</p>
	<p>Väljer turbo-läget.</p> <p>Ställer in fläkthastigheten på turbohastighet för snabb kylning eller uppvärmning av fordonets insida. När man har tryckt en gång till återgår fläkten till den tidigare inställningen.</p>
	Väljer klimatanläggningsläget (kapitel "Klimatanläggningslägen" på sidan 190).
	Aktiverar sleep-funktionen (kapitel "Extrafunktioner" på sidan 191).
	Ställer in timern.



5.3 Klimatanläggningslägen

Den takmonterade klimatanläggningen har följande klimatanläggningslägen:

Klimatanläggningsläge	Meddelanden på displayen	Förklaring
Automatisk	AUTO (på displayen) A (på fjärrkontrollen)	Du anger temperaturen, så ställer klimatanläggningen om inomhustemperaturen till den inställda temperaturen genom kylning eller värme och genom att styra fläkthastigheten.
Kylning		Du anger temperaturen och fläktinställningarna, så kylvärmer klimatanläggningen invändigt till den här temperaturen.
Värme		Du anger temperaturen och fläktinställningarna, så värmer klimatanläggningen invändigt till den här temperaturen. Fläkten startar endast efter 2 min (på Låg hastighet) och efter ca 5 min ställer den in sig på den inställda fläkthastigheten (när förångaren har uppnått den ifrågakvarande temperaturen).
Ventilation		Fläkten arbetar för att cirkulera luften utan att värma eller kyla den.
Avfuktning		Med hjälp av avfuktning dräneras luften från fukt utan invändig värme eller kylning. Fläkthastigheten är inställd på Låg.

5.4 Extrafunktioner

Den takmonterade klimatanläggningen har följande extrafunktioner:

Extrafunktion	Meddelan- den på dis- playen	Förklaring
Timer	ON 3.5 h 	Klimatläggningen är inkopplad under det angivna antalet timmar.
	OFF 18.0 h 	Klimatläggningen är bortkopplad under det angivna antalet timmar.
Sovläget		Under sovläget reduceras fläkthastigheten och kompressorhastigheten så att bullernivåerna reduceras och det blir lättare att sova.

6 Före den första användningen

Kontroller före idrifttagandet

Observera följande innan den takmonterade klimatanläggningen startas:

- ▶ Kontrollera om försörjningsspänningen och frekvensen motsvarar värdena som finns angivna bland den tekniska datan (se broschyr).
- ▶ Kontrollera att det inte finns några hinder i/framför luftinsugningsöppningen och luftmunstyckena. Ventilationsgaller får under inga omständigheter vara blockerade för att säkerställa att den takmonterade klimatanläggningen kan köras med maxeffekt.



AKTA! Risk för skador

Stick inte in fingrarna eller några föremål i luftmunstyckena eller intagsgallret.

Ställa in fjärrkontrollen

- ▶ Sätt in batterierna (se kapitel "Byta fjärrkontrollens batterier" på sidan 197).
- ✓ På displayen visas alla symboler under 5 sekunder.
- ✓ Fjärrkontrollen är redo att användas.

7 Använda den takmonterade klimatanläggningen

7.1 Grundläggande anvisningar för användningen

Den takmonterade klimatanläggningen har tre driftlägen:

Driftläge	Kännetecken
Av	Den takmonterade klimatanläggningen är avstängd. Fjärrkontrollen är inte på.
Standby	Den takmonterade klimatanläggningen är redo för drift och kan startas med fjärrkontrollen. Omgivningsbelysningen kan användas.
På	Med hjälp av den takmonterade klimatanläggningen klimatiseras inomhusluften.

Kontrollpanelen kan användas för att

- växla den takmonterade klimatanläggningen till eller från standby-läget
- koppla till och från omgivningsbelysningen
- genomföra inställningarna
- välja extrafunktioner

Du kan använda **fjärrkontrollen** för att

- växla den takmonterade klimatanläggningen till eller från standby-läget.
- koppla till och från omgivningsbelysningen
- genomföra inställningarna
- välja extrafunktioner

7.2 Använda fjärrkontrollen

Fjärrkontrollen **måste** peka på IR-mottagaren (bild **4** 1, sida 4) på kontrollpanelen under driften.

- Tryck på en knapp.
- ✓ Värdet överförs direkt till den takmonterade klimatanläggningen.
- ✓ Den takmonterade klimatanläggningen avger en hög ton för att bekräfta att datan har tagits emot.

Endast växla med fjärrkontrollen mellan till eller från standby

I standby-läget är fjärrkontrollens display inte på.

Om fjärrkontrollen inte pekar på IR-mottagaren på kontrollpanelen kan du aktivera fjärrkontrollen eller växla till standby-läget oberoende av den takmonterade klimatanläggningen:

- Tryck på  knappen.

7.3 Tips för bättre användning

Genom att följa de nedanstående tipsen kommer den takmonterade klimatanläggningen fungera optimalt:



- Förbättra värmeisoleringen på fordonet genom att tätta spalter och hänga reflekterande rullgardiner eller gardiner framför fönstren.
- Om fordonet har varit utsatt för direkt solsken under en lång tid: Använd den takmonterade klimatanläggningen i läget "Ventilation" (↓↓↓) med öppna fönster en stund innan du slår på driftläget "Kylning" (❄️).
- Öppna i möjligaste mån inte dörrar eller fönster i läget "Kylning" (❄️).
- Rikta in munstyckena på ett lämpligt sätt.
- Se till att luftmunstycken och intagsgaller inte täcks över av tyg, papper eller andra material.

7.4 Slå på den takmonterade klimatanläggningen och växla till standby



ANVISNING

- När den takmonterade klimatanläggningen är på börjar den klimatsera luften till de värden som ställdes in nyligen.
- Det är endast möjligt att stänga av den takmonterade klimatanläggningen genom att bryta strömmen.
- Du kan använda fjärrkontrollen eller kontrollpanelen för att slå på den eller växla till standby

- Tryck på  knappen.
- ✓ Den takmonterade klimatanläggningen är påslagen.
- Tryck på  knappen igen för att växla till standby.



7.5 Välja driftsätt

- Välj önskat driftsätt med hjälp av knappen **LÄGE**, se kapitel "Klimatanläggningslägen" på sidan 190.
- ✓ Den takmonterade klimatanläggningen avger en hög ton för att bekräfta att värdena har tagits emot.
- ✓ Den takmonterade klimatanläggningen ställs på önskat driftläge.

7.6 Välja fläkthastighet manuellt

Fläkten reglerar lufttillförseln.

I alla lägen utom i "Automat" (**A**)-läget kan man välja fläkthastigheten manuellt.

Meddelanden på displayen	Förklaring
 1, 2, 3	Fläktsymbolen plus siffran 1, 2 eller 3 visas för att ange någon av hastigheterna Låg, Med eller Hö. Efter en kort stund återgår displayen till den inställda temperaturen.
 RR	Automatisk fläkt (ändrar fläkthastigheten utifrån temperaturinställningen och den faktiska rumstemperaturen) kan endast användas i lägena "Kylning" (❄️), "Värme" (☀️) och "Ventilation" (🌀).
 4	Turbofläkthastighet, endast när knappen TURBO är intryckt kan endast användas i lägena "Kylning" (❄️) och "Värme" (☀️).

- Använd  knappen för att välja önskad fläkthastighet.
- ✓ Den takmonterade klimatanläggningen avger en hög ton för att bekräfta att värdena har tagits emot.
- ✓ Den nya fläkthastigheten har ställts in.

7.7 Ställa in temperaturen

Kylläge

I lägena "Automatiskt" (**A**), "Kylning" (❄️), och "Avfuktning" (💧) kan man ange en temperatur på mellan 16 °C och 30 °C via fjärrkontrollen.

- Använd knappen **+** eller **-** för att välja önskad temperatur.

- ✓ Den takmonterade klimatanläggningen avger en hög ton för att bekräfta att värdena har tagits emot.
- ✓ Temperaturen är inställd i den takmonterade klimatanläggningen.

Värmeläge

I lägena "Automatiskt" (A) och "Värme" (☀️) kan man ange en temperatur på mellan 16 °C och 30 °C via fjärrkontrollen.

- Använd knappen + eller – för att välja önskad temperatur.
- ✓ Den takmonterade klimatanläggningen avger en hög ton för att bekräfta att värdena har tagits emot.
- ✓ Temperaturen är inställd i den takmonterade klimatanläggningen.

7.8 Ställa in luftmunstyckena

Lufttillförseln inuti fordonet kan regleras genom att man ställer in luftmunstyckena.

- Vrid på spjälorna i (bild 5 1, sida 4) i luftmunstyckena separat i nödvändiga riktningar. Luftflödet kan ställas in längs med taket eller mot golvet.

7.9 Ställa in timern

Med timer-funktionen kan du ställa in önskad tid för klimatiseringen. Du kan ange antalet timmar tills klimatanläggningen slås på och antalet timmar tills klimatanläggningen växlar till standby (upp till 24 timmar).



ANVISNING

Om ingen knapp trycks in inom 15 sekunder återgår fjärrkontrollen till utgångsläget medan timern programmeras.

- Välj driftläge och alla nödvändiga värden (t.ex. temperatur) innan du ställer in timern.

Ställa in aktiveringstid och avstängningstid





ANVISNING

ON-timern kan endast ställas in när enheten är inställd på OFF.

- Tryck på knappen ☺ en gång.
- ✓ ON-symbolen blinkar på fjärrkontrollens display.

- Använd knappen **+** eller **-** för att ställa in antalet timmar tills klimatanläggningen slås PÅ.
- Tryck på knappen  igen för att bekräfta värdet.
- ✓ Aktiveringstiden är inställd i den takmonterade klimatanläggningen.
Den takmonterade klimatanläggningen slås på i det valda driftläget vid angiven tidpunkt.
- ✓ **OFF**-symbolen blinkar på fjärrkontrollens display.

Om det inte behövs någon OFF-tid ska du återigen trycka på -knappen utan att ändra på timvärdet.

- Använd knappen **+** eller **-** för att ställa in antalet timmar tills klimatanläggningen växlar till standby.
- Tryck på knappen  igen för att bekräfta värdet.
- ✓ Avstängningstiden är inställd i den takmonterade klimatanläggningen.
Slår på den takmonterade klimatanläggningen i standby-läge.

Annulera timerinställningar

Om du har programmerat timern, kan du annullera inställningarna på följande sätt:

- Tryck på knappen  en gång.
- ✓ Timersymbolen försvinner.
- ✓ Inställningen har annullerats.



7.10 Aktivera sovfunktionen



ANVISNING

Sovfunktionen kan endast aktiveras i lägena "Kylning" (❄️) eller "Värme" (☀️).

När sovfunktionen är på begränsas kompressorhastigheten och fläkthastigheten till en lägre nivå så att bullernivåerna sänks för en bättre sömn.

- Ställ in nödvändig temperatur (se kapitel "Ställa in temperaturen" på sidan 194).
- Tryck på  knappen.
- ✓  symbolen visas på displayen.
Sovfunktionen är aktiverad.
- Tryck på  knappen igen för att inaktivera sovfunktionen.

**ANVISNING**

Sovfunktionen är inaktiverad om knappen **LÄGE** är intryckt.

7.11 Använda omgivningsbelysningen



**ANVISNING**

 knappen på fjärrkontrollen är på även om fjärrkontrollen är avstängd.

Slå på/stänga av lamporna på kontrollpanelen

- Tryck kort på  knappen för att slå på eller av lamporna.

Slå på/stänga av lamporna med fjärrkontrollen

- Tryck på  knappen för att slå på eller stänga av lamporna.
- ✓ -symbolen visas på displayen när lamporna är **på**.

7.12 Byta fjärrkontrollens batterier

Batterifacket sitter på fjärrkontrollens baksida.

**ANVISNING**

Fjärrkontrollens display kommer fortsätta lysa även när batterierna håller på att ta slut.

- Tryck lätt in batterifackets lock och skjut det i pilens riktning.
- Sätt in de nya batterierna (2x typ AAA) i fjärrkontrollen enligt anvisningarna i batterifacket.
- Stäng batterifackets lock.

**Skydda miljön!**

Batterier hör inte hemma i hushållssoporna.

Lämna förbrukade batterier till återförsäljaren eller till ett insamlingsställe.

8 Rengöra den takmonterade klimatanläggningen



OBSERVERA! Risk för saksador

- Använd inte högtryckstvätt för att rengöra den takmonterade klimatanläggningen. Den takmonterade klimatanläggningen kan skadas om det kommer in vatten i den.
- Använd inga vassa eller hårda föremål för rengöring, använd inga skarpa rengöringsmedel; den takmonterade klimatanläggningen kan skadas.
- Använd endast vatten och ett mildt rengöringsmedel för att rengöra den takmonterade klimatanläggningen. Använd aldrig bensin, diesel eller lösningsmedel.



OBSERVERA! Risk för saksador

Luftutsläppsenshetens displayskärm (bild **6** 1, sida 4) är tillverkad av akryl och kan förstöras av vanliga hushållskemikalier.

Använd endast en mild och varm tvällösning för rengöringen.

Displayen kan ta skada av kemiska rengöringsmedel, fönsterputsmedel, alkohol, vissa tensider, organiska lösningsmedel, mjukmedel eller dylika produkter.

- Ta regelbundet bort löv och annan smuts från den takmonterade klimatanläggningens ventilationsgaller (bild **7** 1, sida 5). Se till att gallren inte skadas.
- Rengör den takmonterade klimatanläggningens hölje och luftenheten då och då med en fuktig trasa.
- Rengör fjärrkontrollen då och då med en lätt fuktig trasa. För displayen kan man använda en glasögonduk.

9 Underhålla den takmonterade klimatanläggningen



VARNING!

Annat underhåll än det som beskrivs här får endast genomföras av härför utbildad personal, som är förtrogen med riskerna vid hantering av köldmedier och klimatanläggningar och känner till gällande föreskrifter.

Intervall	Kontroll/underhåll
Regelbundet	<p>Kontrollera kondensvattenavloppet:</p> <ul style="list-style-type: none"> ➤ Kontrollera att avloppskanalerna för kondensvattnet (bild 8 1, sida 5) på den takmonterade klimatanläggningens sidor är fria från smuts och att kondensvattnet kan rinna ut.
Regelbundet	<p>Rengör luftutsläppsenhetens filter:</p> <ul style="list-style-type: none"> ➤ För in en platt skruvmejsel eller en kniv i handtaget (bild 9 1, sida 5) för att dra ut filtren (bild 9 2, sida 5) något. ➤ Ta bort filtren för hand. ➤ Rengör filtren med en tvättmedelslösning och låt torka. ➤ Skjut tillbaka de torra filtren.
En gång per år	<p>Kontrollera profiltätningarna:</p> <ul style="list-style-type: none"> ➤ Kontrollera att tätningen mellan den takmonterade klimatanläggning och fordonets tak inte har sprickor eller är skadad.
En gång per år	<p>Lämna in värmexcharen för service:</p> <ul style="list-style-type: none"> ➤ Underhåll värmexcharen till den takmonterade klimatanläggningen på en specialverkstad.
En gång per år	<p>Kontrollera att fästskruvarna är tillräckligt åtdragna:</p> <ul style="list-style-type: none"> ➤ Kontrollera att fästskruvarna är åtdragna med korrekt vridmoment och justera vid behov.

10 Felsökning

Problem	Orsak	Åtgärd
Den takmonterade klimatanläggningen stängs av om och om igen.	Frostgivaren har aktiverats.	Utomhustemperaturen är för låg eller också är alla luftmunstycken stängda.

Problem	Orsak	Åtgärd
Kylar inte tillräckligt	Den takmonterade klimatanläggningen har inte ställts in på kylning.	➤ Ställ in den takmonterade klimatanläggningen på kylning.
	Omgivningstemperaturen är högre än 52 °C.	Den takmonterade klimatanläggningen är bara avsedd för en omgivningstemperatur på upp till 52 °C.
	Den inställda temperaturen är högre än rumstemperaturen.	➤ Välj en lägre temperatur.
	Omgivningstemperaturen är lägre än 16 °C.	Den takmonterade klimatanläggningen är endast utformad för kylning vid omgivningstemperaturer på över 16 °C.
	En temperaturgivare är defekt. Förångarfläkten är skadad. Kondensatorfläkten är skadad.	➤ Kontakta en auktoriserad servicerepresentant eller Dometic.
Värmer inte tillräckligt	Den takmonterade klimatanläggningen har inte ställts in på värme.	➤ Ställ in den takmonterade klimatanläggningen på värme.
	Omgivningstemperaturen är lägre än -2 °C.	Den takmonterade klimatanläggningen fungerar optimalt vid omgivningstemperaturer på över -2 °C.
	Den inställda temperaturen är lägre än rumstemperaturen.	➤ Välj en högre temperatur.
	En temperaturgivare är defekt. Förångarfläkten är skadad. Kondensatorfläkten är skadad.	➤ Kontakta en auktoriserad servicerepresentant eller Dometic.
	Svagt luftflöde	Luftintagsgallren är igentäppta eller blockerade.
Fläkten är defekt.		➤ Kontakta en auktoriserad servicerepresentant eller Dometic.

Problem	Orsak	Åtgärd
Det kommer in vatten i fordonet.	Utloppsöppningarna för kondensvatten är tilltäppta.	➤ Rengör utloppsöppningarna för kondensvatten.
	Tätningarna skadade.	➤ Kontakta en auktoriserad servicerepresentant eller Dometic.
Den takmonterade klimatanläggningen startar inte.	Det finns ingen ansluten försörjningsspänning (240 V AC).	➤ Kontrollera strömtillförseln.
	Spänningen är för låg (under 200 V AC).	➤ Kontakta en auktoriserad servicerepresentant eller Dometic.
	Spänningsomvandlaren defekt.	
	En temperaturgivare är defekt.	
	Strömförsörjningens elektriska säkring är för låg.	➤ Kontrollera strömförsörjningens elektriska säkring.
Den takmonterade klimatanläggningen stängs inte av.	En temperaturgivare är defekt.	➤ Kontakta en auktoriserad servicerepresentant eller Dometic.
	Strömförsörjningens elektriska säkring är för låg.	➤ Kontrollera strömförsörjningens elektriska säkring.
Fjärrkontrollen svarar inte.	Fjärrkontrollen pekar inte mot luftutsläppsenhetens display.	➤ Peka med fjärrkontrollen mot luftutsläppsenhetens display.
	Batterierna i fjärrkontrollen är tomma.	➤ Byt ut batterierna i fjärrkontrollen.
	Observera: Fjärrkontrollens display kommer fortsätta lysa även när batterierna är svaga.	

11 Garanti

Den lagstadgade garantitiden gäller. Om produkten har brister ska du kontakta servicepartnern i ditt land (adresser finns på anvisningens baksida).

Våra experter ser fram emot att hjälpa dig och går mer utförligt igenom garantivillkoren.

12 Avfallshantering

Regelverk för miljösäkerhet och korrekt avfallshantering

I alla organisationer måste man tillämpa olika typer av metoder för att identifiera, utvärdera och styra på vilket sätt verksamheterna (tillverkning, produkter, tjänster osv.) påverkar miljön.

När man tillämpar metoderna för att identifiera väsentlig miljöpåverkan ska man ta hänsyn till de nedanstående faktorerna:

- användning av råmaterial och naturliga resurser
- atmosfäriska utsläpp
- utsläpp av vätskor
- avfallshantering och återvinning
- nedsmutsning av marken

I syfte att minimera den negativa miljöpåverkan har tillverkaren tagit fram en rad olika indikationer som alla som, oavsett anledning, arbetar med apparaten under dess serviceliv ska beakta.

- Alla förpackningskomponenter måste bortskaffas (helst återvinnas) i överensstämmelse med det enskilda landets lagstiftning där bortskaffningen äger rum.
- Alla produktkomponenter måste bortskaffas (helst återvinnas) i överensstämmelse med det enskilda landets lagstiftning där bortskaffningen äger rum.
- För korrekt bortskaffning ska apparaten överlämnas till ett auktoriserat avfallshanteringsbolag så att alla återvinningsbara komponenter garanterat återanvänds och det övriga materialet bearbetas korrekt.
- Under installationen ska man säkerställa att det finns tillräckligt med ventilation i lokalen så att det inte ansamlas en massa unken luft som kan vara skadlig för användarnas hälsa.
- Under drift och underhåll ska man säkerställa att förorenande produkter (olja, smörjmedel osv.) bortskaffas på ett korrekt sätt.
- Håll nere bullernivåerna för att reducera buller.

Läs mer i återvinningsmanualerna för mer information om hur man demonterar våra produkter på dometic.com.

- Lämna om möjligt förpackningsmaterialet till återvinning.
- Kontrollera att kylkretsloppet inte är skadat och att det inte kan tränga ut något köldmedium under driften eller i samband med reparationer eller underhållsarbete. Den reagerar som en växthusgas och får inte hamna i miljön.



När produkten slutgiltigt tas ur bruk: informera dig om gällande bestämmelser hos närmaste återvinningscentral eller hos återförsäljaren.

- Bortskaffa produkten på en offentlig avfallsanläggning enligt de tillämpliga riktlinjerna för återvinning och avfallshantering.



Skydda miljön!

Varken laddningsbara batterier eller andra batterier hör hemma i hushållssoporna.

Lämna dina förbrukade eller defekta (laddningsbara) batterier till återförsäljaren eller till ett insamlingsställe.

Personer som hanterar eller arbetar med utrustningar som innehåller köldmedium i Australien måste inneha ett lämpligt tillstånd för hantering av köldmedier.



Detta innefattar:

- att dekantera köldmediet
- att tillverka, installera, driftsätta, serva eller underhålla utrustningar oberoende av om dessa har laddats med köldmedium eller inte
- demontera eller bortskaffa utrustningar där det finns köldmedium

Det är enligt lag förbjudet att släppa ut köldmedier i atmosfären. Följden blir stränga påföljder.

13 Tekniska data

Innehåller fluorerade växthusgaser. Hermetiskt tillsluten utrustning.

	FreshJet 3000
Kompressorns kyleffekt:	3 600 W
Kyleffekt enligt ISO 5151:	2 516 W
Värmeeffekt enligt ISO 5151:	3 107 W
Nominell ingångsspänning:	220 till 240 V~/50 Hz
Märkström kylning:	7,5 A
Märkström värme	6,1 A
Säkringskrav:	10 A
Omgivningstemperatur:	-2 °C till +52 °C
Köldmedium:	R-410A
Köldmediemängd:	0,650 kg
CO ₂ motsvarande:	1,357 t
Global uppvärmningspotential (GWP):	2 088
Skyddsklass (utomhusenhet):	IPX4
Rekommenderad max. fordonslängd (med isolerade väggar):	< 6 m
Mått L x B x H (höjd över fordonets tak):	997 x 665 x 240 mm
Vikt:	37 kg
Provning/certifikat:	  

Original bruksanvisning

Les bruksanvisningen nøye før du tar i bruk apparatet, og ta vare på den. Hvis produktet selges videre, må du sørge for å gi bruksanvisningen videre også.



Du finner monteringsanvisningen på internett under: «dometic.com/manuals».

Instruksjonene i monteringsanvisningen er beregnet på fagfolk i verksteder som er fortrolig med retningslinjene og sikkerhetsforanstaltningene.

Innholdsfortegnelse

1	Symbolforklaring	206
2	Sikkerhetsregler	206
2.1	Grunnleggende sikkerhet	207
2.2	Sikkerhet ved bruk av apparatet	208
3	Målgruppen for denne bruksanvisningen	208
4	Forskriftsmessig bruk	209
5	Teknisk beskrivelse	209
5.1	Betjeningspanel	210
5.2	Fjernkontroll	211
5.3	Klimamoduser	212
5.4	Tilleggsfunksjoner	212
6	Før første gangs bruk	213
7	Betjene takklimaenlegget	213
7.1	Grunnleggende betjeningsanvisninger	213
7.2	Bruk av fjernkontrollen	214
7.3	Råd om bedre bruk	214
7.4	Slå takklimaenlegget på eller til standbymodus	215
7.5	Velge klimamodus	215
7.6	Velge vifteinnstilling manuelt	215
7.7	Temperaturinnstilling	216
7.8	Stille inn luftdysene	216
7.9	Programmere timeren	217

7.10	Aktivere Sleep-funksjonen	218
7.11	Betjene omgivelseslysene	218
7.12	Bytte batterier i fjernkontrollen	219
8	Rengjøre takklimaenlegget	219
9	Vedlikeholde takklimaenlegget	220
10	Feilretting	221
11	Garanti	223
12	Avfallsbehandling	223
13	Tekniske spesifikasjoner	225

1 Symbolforklaring



ADVARSEL!

Sikkerhetshenvisning til en faresituasjon som kan føre til alvorlige personskader, eventuelt med døden til følge, dersom de ikke blir unngått.



FORSIKTIG!

Sikkerhetshenvisning til en faresituasjon som kan føre til lette eller middels alvorlige personskader, dersom de ikke blir unngått.



PASS PÅ!

Henvisning til en situasjon som kan føre til tingskader dersom den ikke blir unngått.



MERK

Utfyllende informasjon om betjening av produktet.

2 Sikkerhetsregler

Produsenten tar i følgende tilfeller intet ansvar for skader:

- Skader på produktet på grunn av mekanisk påvirkning og feil tilkoblingsspenning
- Endringer på produktet uten at det er gitt uttrykkelig godkjenning av produsenten
- Bruk til andre formål enn det som er beskrevet i veiledningen

Produsenten tar ikke ansvar for eventuelle følgeskader, særlig ikke for følgeskader som kan oppstå på grunn av at det takmonterte klimaanlegget svikter.

2.1 Grunnleggende sikkerhet



ADVARSEL!

- **Elektriske apparater er ikke beregnet for barn!**

Apparatet må ikke brukes av personer (inkludert barn) med reduserte fysiske, sensoriske eller mentale evner, eller som mangler erfaring og kunnskap, så sant de ikke er under oppsyn eller har fått veiledning.

- Barn bør være under tilsyn for å sikre at de ikke leker med apparatet.
- Dette apparatet kan brukes av barn fra 8 år og oppover og personer med reduserte fysiske, sensoriske eller mentale evner eller som mangler erfaring og kunnskap, hvis de er under oppsyn eller har fått veiledning i hvordan apparatet brukes på en forsvarlig måte og forstår hvilke farer det innebærer.
- Barn må ikke leke med apparatet.
- Rengjøring og vedlikehold skal ikke utføres av barn uten at de er under oppsyn.
- Bruk apparatet kun til sitt tiltenkte formål.
- Ikke foreta endringer eller ombygging av apparatet!
- Installasjon, vedlikehold og reparasjon av det takmonterte klimaanlegget må kun utføres av kvalifisert personale som kjenner til farene ved håndtering av kjølemidler og klimaanlegg, og som er kjent med relevante forskrifter. Usakkyndige reparasjoner kan føre til alvorlige farer. Ved behov for reparasjon kontakter du servicesteden i ditt land (adresse på baksiden).
- Plasser ikke apparatet i nærheten av lettantennelige væsker eller i lukkede rom.

- Påse at brennbare gjenstander ikke lagres eller monteres i nærheten av luftuttakene. Det må overholdes en avstand på minst 50 cm.
- Ikke grip inn i lufteåpningene, og ikke før fremmedlegemer inn i takklimaanellegget.
- I tilfelle brann må man **ikke** løsne det øvre dekslet på takklimaanellegget. Bruk kun lovlige slukkemidler. Ikke bruk vann til slukking.
- Hvis forsyningskabelen er skadet må den byttes ut av produsenten, dennes kundeservice eller en tilsvarende kvalifisert person, for å unngå farer.

**PASS PÅ!**

- Hvis bobilen har påbygd takklimaanellegg, må du under ingen omstendighet kjøre bilen i vaskemaskin.
- Spør kjøretøyprodusenten om det er nødvendig med en teknisk inspeksjon etter montering av et klimaanellegg, og om høyden som er oppført i vognkortet, må endres:
- Hvis det oppstår feil i takklimaanelleggets kjølemiddelkretsløp, må takklimaanellegget kontrolleres av fagfolk og settes forskriftsmessig i stand. Kjølemiddelet må under ingen omstendighet etterlates i friluft.

2.2 Sikkerhet ved bruk av apparatet

**ADVARSEL!**

- Fjern alltid strømforsyningen før det utføres arbeid på apparatet.

**PASS PÅ!**

- Takklimaanellegget er ikke egnet for bruk i jordbruks- og anleggsmaskiner.
- Bruk apparatet kun når kapslingen og ledningene er uskadd.

3 Målgruppen for denne bruksanvisningen

Denne bruksanvisningen henvender seg til brukeren av takklimaanellegget.

4 Forskriftsmessig bruk

FreshJet 3000-takklimaanleggene er konstruert for montasje på taket av en campingbil eller fritidskjøretøy for å by på oppvarming og kjøling med varmepumpe. De er ment for kjøretøy med tak med en tykkelse på 20 - 100 mm. Takklimaanlegget må monteres slik at det er innenfor $\pm 10^\circ$ av horisontalt plan. Den er **ikke** egnet for hus og leiligheter.

Takklimaanlegget er **ikke** egnet for montering i anleggsmaskiner, jordbruksmaskiner eller lignende anleggsutstyr. Ved for kraftig vibrasjon er ikke forskriftsmessig funksjon lenger garantert.

Funksjonen til takklimaanlegget er garantert for temperaturer mellom -2°C og 52°C .

5 Teknisk beskrivelse

Takklimaanlegget sørger innendørs for kjølig eller varm luft som er fri for støv og smuss og kan avfuktes.

Takklimaanlegget betjenes med fjernkontrollen eller via betjeningspanelet på klimaanlegget.



MERK









Takklimaanlegget kan senke temperaturen inne i kjøretøyet til en innstilt verdi. Temperaturen avhenger av kjøretøytypen, omgivelsestemperaturen og kjøleeffekten i takklimaanlegget.

Under en utetemperatur på 16°C kjøler ikke takklimaanlegget lenger. I så tilfelle må kun klimaanleggmodus «Ventilasjon» (}}}) benyttes.

5.1 Betjeningspanel

Betjeningspanelet (fig. **1** 1, side 3) befinner seg ved luftutløpsenheten på takklima-anlegget.









Kontroll- og visningselementer (fig. **2**, side 3):

Symbol	Forklaring
	Slår takklima-anlegget på eller til standbymodus.
	Knapp + : Øker den aktuelt viste verdien. Knapp - : Reduserer den aktuelt viste verdien.
	Slår PÅ og AV omgivelseslysene i luftutløpsenheten.
	Aktiverer Sleep-funksjonen (kapittel «Tilleggsfunksjoner» på side 212).
	Indikerer at timeren er stilt inn.
	Viser den innstilte temperaturen og indikerer viftenivå når viften justeres.
	Aktiverer/deaktiverer automatisk drift (kapittel «Klimamoduser» på side 212).
	Aktiverer/deaktiverer kjøledrift (kapittel «Klimamoduser» på side 212).
	Aktiverer/deaktiverer varmedrift (kapittel «Klimamoduser» på side 212).
	Justerer viftehastigheten mellom Lav, Mid, Høy eller Auto – vist som 1, 2, 3 eller AA på displayet til luftutløpsenheten for en kort tid ved endring.
	Aktiverer/deaktiverer ventilasjonsdrift (kapittel «Klimamoduser» på side 212). Sirkulerer luft uten å varme eller kjøle.
	Aktiverer/deaktiverer avfuktingsdrift (kapittel «Klimamoduser» på side 212).

5.2 Fjernkontroll

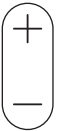



Alle innstillinger på apparatet (f.eks. temperaturinnstilling, timerprogrammering osv.) overføres til takklimaenlegget via fjernkontrollen.

Følgende kontroll- og visningselementer er tilgjengelige på fjernkontrollen (fig. **3**, side 3):

Nr./ tast	Forklaring
1	Display Viser følgende: <ul style="list-style-type: none"> • Valgt romtemperatur (innst. Verdi) i °C eller °F • Klimamodus • Viftenivå • Symboler for aktive tilleggsfunksjoner
	Justerer viftehastigheten mellom Lav, Mid eller Høy – vist som 1, 2, 3 eller AA på displayet til luftutløpsenheten for en kort tid ved endring.
	Slår PÅ og AV omgivelseslysene i luftutløpsenheten.
	Veksle mellom temperaturenhetene Celsius (°C) og Fahrenheit (°F).
	Slår takklimaenlegget på eller til standbymodus.
	Knapp + : Øker den aktuelt viste verdien. Knapp - : Reduserer den aktuelt viste verdien.
	Velger turbomodus. Stiller viftehastigheten til turbobastighet for raskt å kjøle ned eller varme opp kjøretøyet innvendig. Etter at den trykkes igjen vil viften gå tilbake til forrige innstilling.
	Velger klimamodus (kapittel «Klimamoduser» på side 212).
	Aktiverer Sleep-funksjonen (kapittel «Tilleggsfunksjoner» på side 212).
	Stiller inn timeren.



5.3 Klimamoduser

Takklimaanlegget har følgende klimamoduser:

Klimamodus	Displaymelding	Forklaring
Automatisk	AUTO (på display) A (på fjernkontroll)	Du spesifiserer temperaturen og klimaanlegget bringer kupeen til denne innetemperaturen ved oppvarming eller avkjøling, og ved å kontrollere den nødvendige viftehastigheten.
Kjøling		Du spesifiserer temperaturen og vifteinnstillingene, og klimaanlegget avkjøler kupeen til denne temperaturen.
Oppvarming		Du spesifiserer temperaturen og vifteinnstillingene, og klimaanlegget varmer opp kupeen til denne temperaturen. Viften starter først etter 2 min (på lav hastighet) og går etter ca. 5 min til den innstilte viftehastigheten (etter at fordampereen når temperaturen).
Ventilasjon		Viften går for å sirkulere luft uten oppvarming eller avkjøling.
Avfukting		Avfukting fjerner fuktighet fra luften uten å varme opp eller kjøle ned kupeen. Viftehastigheten er lav.

5.4 Tilleggsfunksjoner

Takklimaanlegget har følgende tilleggsfunksjoner:

Tilleggsfunksjon	Displaymelding	Forklaring
Timer	ON 3.5 h 	Klimaenlegget slås på for det spesifiserte antallet timer.
	OFF 18.0 h 	Klimaenlegget slås av for det spesifiserte antallet timer.
Sleep		Sleep-funksjonen reduserer viftehastigheten og kompresorhastigheten for å redusere støynivåene for å lette søvnen.

6 Før første gangs bruk

Kontroll før igangsetting

Før du slår på takklimaenlegget må du passe på følgende:

- ▶ Sjekk om forsyningsspenningen og frekvensen korresponderer til verdiene spesifisert i tekniske spesifikasjoner (se hefte).
- ▶ Forsikre deg om at både luftinnsugingsåpningen og luftedysene er åpne. Alle luftegitre må alltid holdes fri for å sikre at takklimaenlegget kan gå med maksimal effekt.



FORSIKTIG! Fare for personskader

Ikke stikk fingre eller gjenstander inn i luftdysene eller innsugingsgitret.

Still inn fjernkontrollen

- ▶ Sett inn batteriene (se kapittel «Bytte batterier i fjernkontrollen» på side 219).
- ✓ Displayet viser alle symboler i 5 sekunder.
- ✓ Fjernkontrollen er driftsklar.

7 Betjene takklimaenlegget

7.1 Grunnleggende betjeningsanvisninger

Takklimaenlegget har tre driftsmåter:

Driftsmåte	Egenskaper
Av	Takklimaenlegget er slått av. Fjernkontrollen er inaktiv.
Klar til drift	Takklimaenlegget er klart til bruk og kan slås på med fjernkontrollen. Omgivelseslysene er tilgjengelige.
På	Takklimaenlegget klimatiserer kjøretøyet innvendig.

På **betjeningspanelet** kan du

- slå takklimaanlegget på eller til standbymodus
- slå omgivelseslysene av og på
- foreta innstillingene
- velge tilleggsfunksjoner

Med **fjernkontrollen** kan du

- slå takklimaanlegget på eller til standbymodus
- slå omgivelseslysene av og på
- foreta innstillingene
- velge tilleggsfunksjoner

7.2 Bruk av fjernkontrollen

Fjernkontrollen **må** peke mot den IR-mottakeren (fig. **4** 1, side 4) på betjeningspanelet under drift.

- Trykk på en knapp.
- ✓ Verdien overføres direkte til takklimaanlegget.
- ✓ Takklimaanlegget bekrefter mottak av data med et høyt pip.

Koble kun fjernkontrollen til standbymodus eller slå den på

I standbymodus er fjernkontrollens display inaktivt.

Når fjernkontrollen ikke er rettet mot IR-mottakeren på betjeningspanelet, kan du aktivere fjernkontrollen eller sette den i standbymodus separat fra takklimaanlegget:

- Trykk på -knappen.

7.3 Råd om bedre bruk

Følgende råd vil optimere ytelsen til takklimaanlegget:

- Forbedre varmeisolasjonen i kjøretøyet ved å tette åpninger og dekke til vinduene med reflekterende rullegardiner eller gardiner.
- Hvis kjøretøyet har vært utsatt for direkte sollys over lengre tid: Betjen takklimaanlegget i «Ventilasjon»-modus (↓↓↓) med vinduene åpne en stund før du bytter til kjølemoduset «Kjøling» (⊛⊛).
- Unngå å åpne dører og vinduer så godt det lar seg gjøre i moduset «Kjøling» (⊛⊛).

- Juster luftdysene på fornuftig vis.
- Pass på at luftdysene og innsugingsgitteret ikke er tildekket av kluter, papir og andre gjenstander.

7.4 Slå takklimaenlegget på eller til standbymodus



MERK

- Når takklimaenlegget er slått på begynner det å klimatisere luften i forhold til de verdiene som sist ble stilt inn.
- Takklimaenlegget kan bare slås av ved å slå av nettstrømmen.
- Du kan bruke fjernkontrollen eller betjeningspanelet for å slå det på eller til standbymodus

- Trykk på -knappen.
- ✓ Takklimaenlegget er slått på.
- Trykk på -knappen igjen for å sette det i standby.

7.5 Velge klimamodus

- Velg ønsket klimamodus ved å bruke **MODE**-tasten, se kapittel «Klimamoduser» på side 212.
- ✓ Takklimaenlegget bekrefter mottak av verdiene med et høyt pip.
- ✓ Takklimaenlegget kobles til valgt klimamodus.

7.6 Velge vifteinnstilling manuelt

Viften regulerer styrken på lufttilførselen.

I alle moduser, med unntak av «Automatisk» (**A**), kan viftehastigheten velges manuelt.

Displaymelding	Forklaring
1, 2, 3	Viftesymbolet vil vises i tillegg til nummeret 1, 2 eller 3 for å indikere lav, middels eller høy hastighet. Etter en liten stund vil displayet gå tilbake til innstilt temperatur.
RR	Auto-vifte (endrer viftehastigheten ut fra temperaturinnstillingen og faktisk romtemperatur) kun tilgjengelig i modusene «Kjøling» () , «Oppvarming» () og «Ventilasjon» () .

Displaymelding	Forklaring
 4	Turboviftehastighet, kun når TURBO -knappen er trykket inn. kun tilgjengelig i modusene «Kjøling» (❄️) og «Oppvarming» (☀️).

- Bruk tasten  for å velge ønsket viftehastighet.
- ✓ Takklimaenlegget bekrefter mottak av verdiene med et høyt pip.
- ✓ Den nye viftehastigheten er stilt inn.

7.7 Temperaturinnstilling

Kjøledrift

I klimamodusene «Automatisk» (A), «Kjøling» (❄️) og «Avfukting» (💧) kan du angi en temperatur mellom 16 °C og 30 °C med fjernkontrollen.

- Velg ønsket temperatur med + eller -.
- ✓ Takklimaenlegget bekrefter mottak av verdiene med et høyt pip.
- ✓ Temperaturen er stilt inn på takklimaenlegget.

Varmedrift

I klimamodusene «Automatisk» (A) og «Oppvarming» (☀️) kan du angi en temperatur mellom 16 °C og 30 °C med fjernkontrollen.

- Velg ønsket temperatur med + eller -.
- ✓ Takklimaenlegget bekrefter mottak av verdiene med et høyt pip.
- ✓ Temperaturen er stilt inn på takklimaenlegget.

7.8 Stille inn luftdysene

Lufttilførselsen i kjøretøyet kan reguleres ved å stille inn luftdysene.

- Drei lamellene (fig. **5** 1, side 4) i luftdysene uavhengig av hverandre i ønsket retning. Luftstrømmen kan justeres mot taket eller gulvet.

7.9 Programmere timeren

Med timerfunksjonen kan du stille inn et ønsket tidsrom for klimatiseringen. Du kan spesifisere antallet timer frem til klimaenlegget skal slås på, og antallet timer til klimaenlegget slås over i standby (opptil 24 timer).



MERK

Hvis man under timerprogrammeringen ikke trykker på noen knapp på fjernkontrollen i løpet av 15 sekunder, går fjernkontrollen tilbake til utgangsmodus.



- Før programmering av timeren må du velge klimamodus og alle ønskede verdier (f. eks. temperatur).

Stille inn inn- og utkoblingstidspunkt



MERK

PÅ-timeren kan bare stilles inn når enheten er slått AV.

- Trykk på knappen  én gang.
- ✓ **ON**-symbolet blinker på displayet til fjernkontrollen.
- Med knappen **+** eller **-** stiller du inn antallet timer til takklimaenlegget skal slås PÅ (ON).
- Trykk på nytt på  for å bekrefte verdien.
- ✓ Innkoblingstidspunktet er stilt inn på takklimaenlegget.
Takklimaenlegget slås på med valgt klimamodus til spesifisert tidspunkt.
- ✓ **OFF**-symbolet blinker på displayet til fjernkontrollen.

Hvis intet AV-tidspunkt (OFF) er nødvendig trykker du på knappen  igjen uten å endre timeverdien.

- Med knappen **+** eller **-** stiller du inn antallet timer til takklimaenlegget skal settes i standby.
- Trykk på nytt på  for å bekrefte verdien.
- ✓ Utkoblingstidspunktet er stilt inn på takklimaenlegget.
Slå takklimaenlegget til standbymodus.

Slette timerinnstillinger



Når du har programmert timeren, kan du oppheve dette på følgende måte:

- Trykk på knappen  én gang.
- ✓ Timer-symbolet forsvinner.
- ✓ Innstillingen har blitt slettet.



7.10 Aktivere Sleep-funksjonen



MERK

Sleep-funksjonen er bare tilgjengelig i modusene «Kjøling» () eller «Oppvarming» (.

Når sleep-funksjonen er aktivert begrenses kompressorhastigheten og vifte-hastigheten til et nedre nivå for å redusere støyen og gjøre det lettere å sove.

- Still inn ønsket temperatur (se kapittel «Temperaturinnstilling» på side 216).
- Trykk på -knappen.
- ✓ Symbolet  kommer til syne på displayet. Sleep-funksjon er aktivert.
- For å deaktivere sleep-funksjonen trykker du på knappen  igjen.



MERK

Sleep-funksjonen deaktiveres når **MODE**-knappen trykkes inn.

7.11 Betjene omgivelseslysene





MERK

Knappen  på fjernkontrollen er aktiv selv om fjernkontrollen er slått av.

Slå av/på lysene med betjeningspanelet

- Trykk kort på knappen  for å slå lysene på eller av.

Slå av/på lysene med fjernkontrollen

- Trykk lenge på  for å slå lysene på eller av.
- ✓ Symbolet  vises på displayet når lysene er slått **på**.

7.12 Bytte batterier i fjernkontrollen

Batterilommen er på baksiden av fjernkontrollen.



MERK

Displayet på fjernkontrollen er fortsatt lyst selv om batteriene begynner å bli tomme.

- Trykk dekslet for batterilommen lett inn og skyv det opp i pilens retning.
- Legg de nye batteriene (2x AAA) inn i fjernkontrollen slik det er avbildet i batterilommen.
- Lukk dekslet til batterilommen.



Bevar miljøet!

Batterier hører ikke hjemme i husholdningsavfallet.

Lever brukte batterier enten til forhandler eller på en oppsamlingsstasjon.

8 Rengjøre takklimaenlegget



PASS PÅ! Fare for ødeleggelse

- Ikke rengjør takklimaenlegget med høytrykksspyler. Takklimaenlegget kan ta skade av vann som trenger inn.
- Ikke bruk skarpe eller harde gjenstander eller rengjøringsmidler til rengjøring, da de kan skade takklimaenlegget.
- Til rengjøring av takklimaenlegget må det benyttes vann med et mildt rengjøringsmiddel. Ikke bruk bensin, diesel eller løsemidler.



PASS PÅ! Fare for ødeleggelse

Luftutløpsenhetsens displayskjerm (fig. **6** 1, side 4) er laget av akryl og kan skades av visse vanlige husholdningskjemikalier.

Bruk bare en mild løsning av varmt såpevann for å rengjøre det.

Kjemiske rengjøringsmidler, vinduspusemidler, alkohol, visse tensider, organiske løsemidler, mykningsmidler og lignende kan skade displayet.

- Fjern fra tid til annen løv og annet smuss fra lufteråpningene (fig. **7** 1, side 5) på takklimaenlegget. Pass på at lufteråpningene ikke blir skadet.
- Rengjør kapslingen til takklimaenlegget og luftutslippsenheten fra tid til annen med en fuktig klut.
- Rengjør fjernkontrollen av og til med en fuktig klut. Vi anbefaler å bruke et brilllepusseskinntil å rengjøre displayet.

9 Vedlikeholde takklimaenlegget



ADVARSEL!

Annnet vedlikeholdsarbeid enn de som er beskrevet her, må kun utføres av fagfolk som kjenner til farene ved håndtering av kjølemedler og klimaenlegg og som er kjent med gjeldende forskrifter.

Intervall	Kontroll/vedlikehold
Regelmessig	Sjekk kondensvannutløpet: <ul style="list-style-type: none">➤ Sjekk om kondensvannuløpskanalene (fig. 8 1, side 5) på siden av takklimaenlegget er rene og kondensvannet kan slippe ut.
Regelmessig	Rengjør filteret til luftutløpsenheten: <ul style="list-style-type: none">➤ Sett en flat skrutreker eller kniv inn i håndtaket (fig. 9 1, side 5) for å trekke filterne (fig. 9 2, side 5) ut såvidt.➤ Fjern filterne for hånd.➤ Rengjør filterne med et rengjøringsmiddel og la dem tørke.➤ Skyv de tørre filterne på plass igjen.
En gang i året	Sjekk profiltetningene: <ul style="list-style-type: none">➤ Kontroller hvert år profiltetningen mellom takklimaenlegget og taket på kjøretøyet med tanke på sprekker og andre skader.
En gang i året	Få utført service på varmeveksleren: <ul style="list-style-type: none">➤ Lever varmeveksleren i takklimaenlegget inn til et fagverksted for vedlikehold.
En gang i året	Sjekk at festeboltene sitter stramt: <ul style="list-style-type: none">➤ Sjekk at festeboltene er strammet til korrekt tiltrekkingsmoment og korriger ved behov.

10 Feilretting

Problem	Årsak	Løsning
Takklimaanlegget slår seg av hele tiden.	Isføleren er utløst.	Utetemperaturen er for lav eller alle luftdyser er lukket.
Kjøler ikke bra	Takklimaanlegget er ikke stilt inn på kjøling.	➤ Still inn takklimaanlegget på kjøling.
	Omgivelsestemperaturen er høyere enn 52 °C.	Takklimaanlegget er kun beregnet på en omgivelsestemperatur på opptil 52 °C.
	Innstilt temperatur er høyere enn romtemperaturen.	➤ Velg en lavere temperatur.
	Omgivelsestemperaturen er lavere enn 16 °C.	Takklimaanlegget er konstruert for kjøling kun ved omgivelsestemperaturer over 16 °C.
	En av temperaturfølerne er defekt. Fordamperviften er skadd. Kondensatorviften er defekt.	➤ Kontakt en autorisert serviceforhandler eller Dometic.
Varmer ikke bra	Takklimaanlegget er ikke stilt inn på oppvarming.	➤ Still inn takklimaanlegget på oppvarming.
	Omgivelsestemperaturen er lavere enn -2 °C.	Takklimaanlegget er konstruert for en optimal drift ved omgivelsestemperaturer over -2 °C.
	Innstilt temperatur er lavere enn romtemperaturen.	➤ Velg en høyere temperatur.
	En av temperaturfølerne er defekt. Fordamperviften er skadd. Kondensatorviften er defekt.	➤ Kontakt en autorisert serviceforhandler eller Dometic.
	Lavt luftutslipp	Luftinnsugingsgitterne er blokkert eller sperret.
Viften er defekt.		➤ Kontakt en autorisert serviceforhandler eller Dometic.

Problem	Årsak	Løsning
Det kommer vann inn i kjøretøyet	Avløpsåpningene for kondensvann er tilstoppet.	➤ Rengjør avløpsåpningen for kondensvann.
	Tetningene er defekte.	➤ Kontakt en autorisert serviceforhandler eller Dometic.
Takklimaanlegget slår seg ikke på	Ingen forsyningsspenning (240 V AC) tilkoblet.	➤ Kontroller strømtilførselen.
	Spenningen er for lav (under 200 V AC).	➤ Kontakt en autorisert serviceforhandler eller Dometic.
	Spenningsomformeren er defekt.	
	En av temperaturfølerne er defekt.	
Takklimaanlegget slår seg ikke av.	Den elektriske sikringen til strømfor- syningen er for lav.	➤ Sjekk den elektriske sikringen til strømforsyningen.
	En av temperaturfølerne er defekt.	➤ Kontakt en autorisert serviceforhandler eller Dometic.
Fjernkontrollen registrerer ikke.	Den elektriske sikringen til strømfor- syningen er for lav.	➤ Sjekk den elektriske sikringen til strømforsyningen.
	Fjernkontrollen peker ikke mot luftutløpsenhetens display.	➤ Pek med fjernkontrollen mot luftutløpsenhetens display.
	Batteriene i fjernkontrollen er tomme. Merk: Displayet på fjernkontrollen er fortsatt lyst selv om batteriene begynner å bli tomme.	➤ Skift ut batteriene i fjernkontrollen.

11 Garanti

Lovmessig garantitid gjelder. Hvis produktet er defekt, vennligst ta kontakt med servicepartnern i ditt land (adresser finner du på baksiden av veiledningen).

Våre eksperter hjelper deg gjerne og kan diskutere garantiprosessen mer detaljert med deg.

12 Avfallsbehandling

Reguleringer for miljøsikkerhet og korrekt avfallsbehandling

Alle organisasjoner må foreta et sett prosedyrer for å identifisere, evaluere og kontrollere påvirkningen som deres aktiviteter (produksjon, produkter, tjenester, etc.) har på miljøet.

Prosedylene som skal følges for å identifisere vesentlig miljøpåvirkning, må ta hensyn til følgende faktorer:

- bruk av råmaterialer og naturressurser
- utslipp i atmosfæren
- utslipp av væsker
- avfallshåndtering og gjenvinning
- kontaminering av jordsmonnet

For å minimalisere miljøpåvirkningen gir produsenten en rekke indikasjoner nedenfor som bør tas hensyn til av alle som, uansett grunn, kommer i kontakt med enheten i løpet av dens levetid.

- Alle pakkekomponenter må deponeres (helst gjenvinnes) i samsvar med lovbestemmelser i landet hvor deponeringen finner sted.
- Alle produktkomponenter må deponeres (helst gjenvinnes) i samsvar med lovbestemmelser i landet hvor deponeringen finner sted.
- For en korrekt deponering må enheten leveres til et autorisert avfallsdeponi for å sikre at alle gjenvinnbare komponenter brukes på nytt og de gjenværende materialene behandles på riktig måte.
- Under montasje må det sikres at rommet har tilstrekkelig ventilasjon for å forhindre at det dannes seg dårlig luft som kan være skadelig for operatørens helse.
- Under bruk og vedlikehold må det sørges for at forurensende produkter (olje, fett, etc.) deponeres på korrekt vis.
- Hold støynivået nede for å redusere støyforurensning.

For mer informasjon om korrekt demontering av våre produkter må du vennligst se gjenvinningshåndboken på www.dometic.com.

- ▶ Lever emballasje til resirkulering så langt det er mulig.
- ▶ Under drift eller ved reparasjoner og vedlikehold må du sørge for at kjølekretsløpet ikke skades og kjølemiddel ikke slipper ut. Det oppfører seg som en drivhus-gass og skal ikke slippes ut i miljøet.



Hvis du ønsker å kvitte deg med produktet må du rådføre deg med nærmeste resirkuleringsstasjon eller din faghandler om hvordan du kan gjøre dette i overensstemmelse med gjeldende deponeringsforskrifter.

- ▶ Deponer produktet ved et offisielt deponi i samsvar med de gjeldende retningslinjene for resirkulering eller deponering.



Bevar miljøet!

Batterier hører ikke hjemme i husholdningsavfallet. Lever defekte eller brukte batterier enten til forhandleren eller på en oppsamlingsstasjon.

En person i Australia som håndterer eller arbeider på utstyr som inneholder kjølemiddel, må ha en godkjent lisens for håndtering av kjølemiddel.



Dette inkluderer:

- omfylling av kjølemiddelet
- produksjons-, montasje-, idriftsettings-, service- eller vedlikeholdsutstyr uansett om det er fylt med kjølemiddel eller ei
- ta enheten ut av drift eller kaste utstyr hvor det forefinnes kjølemiddel

Tømming av kjølemiddel ut i atmosfæren er i strid med loven. Dette medfører alvorlig straff.

13 Tekniske spesifikasjoner

Inneholder fluoriserte drivhusgasser. Hermetisk tett utstyr.

	FreshJet 3000
Kompressorkjøleeffekt:	3600 W
Kjøleeffekt iht. ISO 5151:	2516 W
Varmeeffekt iht. ISO 5151:	3107 W
Nominell inngangsspenning:	220 til 240 V~/ 50 Hz
Nominell strøm, kjøling:	7,5 A
Nominell strøm, oppvarming:	6,1 A
Nødvendig sikringsstørrelse:	10 A
Driftstemperaturområde:	-2 °C til +52 °C
Kjølemiddel:	R-410A
Kjølemiddelmengde:	0,650 kg
CO ₂ -ekvivalent:	1,357 t
GWP-verdi:	2088
Beskyttelsesklasse (utendørs enhet):	IPX4
Anbefalt maks. kjøretøylengde (med isolerte vegger):	<6 m
Mål L x B x H (høyde over kjøretøytaket):	997 x 665 x 240 mm
Vekt:	37 kg
Inspeksjon/sertifisering:	  

Alkuperäiset ohjeet

Lue tämä ohje huolellisesti läpi ennen käyttöönottoa ja säilytä ohje hyvin. Jos myyt tuotteen eteenpäin, anna ohje tällöin edelleen uudelle käyttäjälle.



Asennusohjeen löydät internet-osoitteesta: "[dometic.com/manuals](https://www.dometic.com/manuals)".

Asennusohjeen ohjeet on tarkoitettu korjaamoiden ammattihenkilökunnalle, joka tuntee sovellettavat direktiivit ja turvajärjestelyt.

Sisällysluettelo

1	Symbolien selitykset	227
2	Turvallisuusohjeet	227
2.1	Perusturvallisuus	228
2.2	Laitteen käyttöturvallisuus	229
3	Tämän käyttöohjeen kohderyhmä	229
4	Käyttötarkoitus	230
5	Tekninen kuvaus	230
5.1	Ohjauspaneeli	231
5.2	Kaukosäädin	232
5.3	Ilmastointitilat	233
5.4	Lisätoiminnot	233
6	Ennen ensikäyttöä	234
7	Kattoilmastointilaitteen käyttö	234
7.1	Perustietoa käytöstä	234
7.2	Kaukosäätimen käyttäminen	235
7.3	Vinkkejä käytön tehostamiseksi	235
7.4	Kattoilmastointilaitteen kytkeminen päälle ja standby-tilaan	236
7.5	Ilmastointitilan valinta	236
7.6	Tuuletinasetuksen manuaalinen valinta	236
7.7	Lämpötilan säätö	237
7.8	Ilmasuutinten säätäminen	237
7.9	Ajastimen ohjelmointi	237
7.10	Sleep-toiminnon aktivointi	238

7.11	Valaistuksen käyttö	239
7.12	Kaukosäätimen paristojen vaihtaminen	239
8	Kattoilmastointilaitteen puhdistus	240
9	Kattoilmastointilaitteen kunnossapito	241
10	Vianetsintä	242
11	Takuu	244
12	Hävittäminen	244
13	Tekniset tiedot	246

1 Symbolien selitykset



VAROITUS!

Turvallisuusohje koskien vaaratilannetta, joka voi johtaa kuolemaan tai vakavaan vammaan, jos tilannetta ei vältetä.



HUOMIO!

Turvallisuusohje koskien vaaratilannetta, joka voi johtaa lievään tai kohtalaiseen vammaan, jos tilannetta ei vältetä.



HUOMAUTUS!

Ohje koskien tilannetta, joka voi johtaa esinevahinkoihin, jos sitä ei vältetä.



OHJE

Tuotteen käyttöä koskevia lisätietoja.

2 Turvallisuusohjeet

Valmistaja ei ota mitään vastuuta vahingoista seuraavissa tapauksissa:

- laite on vaurioitunut mekaanisten tekijöiden vaikutuksesta ja väärän liitäntäjännitteen vuoksi
- tuotteeseen ilman valmistajan nimenomaista lupaa tehdyt muutokset
- käyttö muuhun kuin käyttöohjeessa ilmoitettuun tarkoitukseen

Valmistaja ei vastaa erityisesti minkäänlaisista seurannaisvahingoista, erityisesti seurannaisvahingoista, jotka voivat syntyä kattoilmastointilaitteen toimimattomuuden takia.

2.1 Perusturvallisuus



VAROITUS!

- **Sähkölaitteet eivät ole lasten leluja.**

Laitetta eivät saa käyttää sellaiset henkilöt (mukaan lukien lapset) joiden fyysiset, sensoriset tai henkiset kyvyt ovat rajoittuneet tai joilla ei ole tarvittavaa kokemusta ja tietoutta paitsi, jos he ovat valvonnan alaisina tai saaneet opastuksen.

- Lapsia tulisi valvoa sen varmistamiseksi, etteivät he leiki laitteella.
- Tätä laitetta voivat käyttää valvonnan alaisuudessa myös vähintään 8-vuotiaat lapset samoin kuin henkilöt, joiden fyysiset, aistinvaraiset tai henkiset kyvyt ovat rajoittuneet tai joilta puuttuu laitteen käytön vaatima kokemus tai tietämys, mikäli he ovat valvonnan alla tai heitä on opastettu käyttämään laitetta turvallisesti ja ymmärtämään laitteen käyttöön liittyvät riskit.
- Lapset eivät saa leikkiä laitteella.
- Lapset eivät saa ilman valvontaa puhdistaa laitetta eivätkä ryhtyä käyttäjälle sallittuihin kunnossapitotöihin.
- Käytä laitetta ainoastaan sille määritellyyn käyttötarkoitukseen.
- Älä tee laitteeseen mitään muutoksia.
- Kattoilmastointilaitteen saavat asentaa ja sitä saavat huoltaa ja korjata vain pätevät henkilöt, jotka tuntevat kylmäaineiden ja ilmastointilaitteiden käsittelyyn liittyvät vaarat sekä vastaavat määräykset. Virheellisesti suoritetuista korjauksista saattaa aiheutua huomattavia vaaroja. Käännä oman maasi huoltokiliikkeen puoleen, jos laite tarvitsee korjausta (osoitteet takasivulla).

- Älä aseta laitetta syttyvien nesteiden lähelle tai suljettuihin tiloihin.
- Huolehdi siitä, että syttyviä esineitä ei varastoida tai asenneta ilman ulostulon alueelle. Etäisyyden täytyy olla aina vähintään 50 cm.
- Älä työnnä käsiä tuuletussuuttimiin tai laita kattoilmastointilaitteeseen vieraita esineitä.
- **Älä** irrota tulipalotapauksessa kattoilmastointilaitteen ylempää kantta. Käytä sen sijaan hyväksytyjä sammutusvälineitä. Älä käytä sammuttamiseen vettä.
- Jos syöttöjohto on vaurioitunut, valmistajan tai valtuutetun asiakaspalvelun tai vastaavan pätevyyden omaavien henkilöiden pitää vaihtaa se vaaran välttämiseksi.



HUOMAUTUS!

- Matkailuautoa ei saa missään tapauksessa ajaa pesulinjaan, kun kattoilmastointilaitte on asennettuna.
- Tarkasta ajoneuvosi valmistajalta, vaatika kattoilmastointilaitteen asentaminen uuden katsastuksen ja pitääkö ajoneuvon korkeusmerkintää muuttaa ajoneuvosi papereissa.
- Jos kattoilmastointilaitteen jäähdytyskiertoon tulee vikaa, kattoilmastointilaitte tulee tarkastaa ammattiliikkeessä ja korjata asianmukaisesti. Jäähdytysainetta ei saa missään tapauksessa päästää ilmaan.

2.2 Laitteen käyttöturvallisuus



VAROITUS!

- Katkaise virransyöttö aina laitetta koskevien töiden ajaksi.



HUOMAUTUS!

- Kattoilmastointilaitte ei sovi käytettäväksi maatalous- ja rakennuskoneissa.
- Käytä laitetta vain, kun laitteen kotelossa ja johtimissa ei ole vaurioita.

3 Tämän käyttöohjeen kohderyhmä

Tämä käyttöohje on tarkoitettu kattoilmastointilaitteen käyttäjälle.

4 Käyttötarkoitus

FreshJet 3000 -kattoilmastointilaitteet on suunniteltu asennettavaksi asuntovaunun tai matkailuauton katolle lämpöpumppulämmitystä ja -jäähdytystä varten. Se on tarkoitettu ajoneuvoihin, joiden katon paksuus on 20 – 100 mm. Kattoilmastointilaitteet tulevat asentaa niin, että sen asento poikkeaa vaakatasosta enintään $\pm 10^\circ$. Se **ei** sovi taloihin tai asuntoihin.

Kattoilmastointilaitteet **ei** sovi asennettaviksi rakennuskoneisiin, maatalouskoneisiin tai muihin vastaaviin työkoneisiin. Liian voimakkaan värinävaikutuksen aikana asiamukainen toiminta ei ole taattu.

Kattoilmastointilaitteen toiminta taataan lämpötilan ollessa -2°C :n ja 52°C :n välillä.

5 Tekninen kuvaus

Kattoilmastointilaitteet syöttää sisätilaan viileää tai lämmintä ilmaa, jossa ei ole pölyä tai likaa ja josta voidaan poistaa kosteus.

Kattoilmastointilaitetta ohjataan kaukosäätimen tai ilmastointilaitteen käyttöpaneelin avulla.



OHJE

Kattoilmastointilaitteet kykenee laskemaan ajoneuvon sisätilan lämpötilan tiettyyn tasoon asti. Lämpötila riippuu ajoneuvon tyypistä, ympäristön lämpötilasta ja kattoilmastointilaitteesi jäähdytystehosta.

Alle 16°C :een ulkolämpötilan alapuolella kattoilmastointilaitteet ei enää jäähdytä. Käytä tässä tapauksessa vain ilmastointitilaa "Tuuletus" ({{}}).

5.1 Ohjauspaneeli

Ohjauspaneeli (kuva **1** 1, sivulla 3) sijaitsee kattoilmastointilaitteen ilmanpoistoyksikössä.









Käyttö- ja näyttölaitteet (kuva **2**, sivulla 3):

Symboli	Selitys
	Kytkee kattoilmastointilaitteen päälle tai standby-tilaan.
	Painike + : Suurentaa parhaillaan näkyvää arvoa. Painike - : Pienentää parhaillaan näkyvää arvoa.
	Kytkee ilman ulostuloyksikön valaistuksen PÄÄLLE tai POIS.
	Aktivoi sleep-toiminnon (kap. "Lisätoiminnot" sivulla 233).
	Ilmaisee, että ajastin on asetettu.
	Näyttää säädetyn lämpötilan ja ilmaisee tuuletintason, kun tuuletinta säädetään.
	Kytkee automaattikäytön päälle/pois (kap. "Ilmastointitilat" sivulla 233).
	Kytkee jäähdytyskäytön päälle/pois (kap. "Ilmastointitilat" sivulla 233).
	Kytkee lämmityskäytön päälle/pois (kap. "Ilmastointitilat" sivulla 233).
	Säätää tuulettimen nopeudeksi pieni, keskisuuri, suuri tai auto – näytetään ilman ulostuloyksikössä merkillä 1, 2, 3 tai AA hetken aikaa vaihtamisen yhteydessä.
	Kytkee tuuletustilan päälle/pois (kap. "Ilmastointitilat" sivulla 233). Kierrättää ilmaa ilman lämmitystä tai jäähdytystä.
	Kytkee kosteudenpoistotilan päälle/pois (kap. "Ilmastointitilat" sivulla 233).

5.2 Kaukosäädin





Kaikki laitteen säädöt (esim. lämpötila-asetukset, ajastinohjelmointi) välitetään kattoilmastointilaitteeseen kaukosäätimen avulla.

Kaukosäätimessä on seuraavat ohjaus- ja näyttöelementit (kuva **3**, sivulla 3):

Nro/ pai- nike	Selitys
1	<p>Näyttö</p> <p>Seuraavien näyttö:</p> <ul style="list-style-type: none"> • Valittu huonelämpötila (target value) yksiköllä °C tai °F • Ilmastointitila • Tuulettimen tehotaso • Aktiivisten lisätoimintojen symbolit
	Säätää tuulettimen nopeudeksi pieni, keskisuuri tai suuri – näytetään ilman ulostuloyksikössä merkillä 1, 2, 3 tai AA hetken aikaa vaihtamisen yhteydessä.
	Kytkee ilman ulostuloyksikön valaistuksen PÄÄLLE tai POIS.
	Vaihtaa lämpötilayksiköksi Celsius- (°C) tai Fahrenheit-asteen (°F).
	Kytkee kattoilmastointilaitteen päälle tai standby-tilaan.
	Painike + : Suurentaa parhaillaan näkyvää arvoa. Painike - : Pienentää parhaillaan näkyvää arvoa.
	Valitsee turbotilan. Asettaa tuuletinnopeudeksi turbonopeuden, jolla ajoneuvon sisäpuoli jäähdytetään tai lämmitetään nopeasti. Kun sitä painetaan uudelleen, tuuletin palaa edelliseen asetukseensa.
	Valitsee ilmastointitilan (kap. "Ilmastointitilat" sivulla 233).
	Aktivoi sleep-toiminnon (kap. "Lisätoiminnot" sivulla 233).
	Asettaa ajastimen.



5.3 Ilmastointitilat

Kattoilmastointilaitteessa on seuraavat ilmastointitilat:

Ilmastointitila	Näyttöilmoitus	Selitys
Automaattinen	AUTO (näytössä) A (kaukosäätimessä)	Asetat lämpötilan, ilmastointilaitte säättää sisätilan tähän lämpötilaan lämmittämällä tai jäähdyttämällä ja sopivaa tuuletinnopeutta käyttämällä.
Jäähdytys		Asetat lämpötilan ja tuuletinasetukset, ilmastointilaitte jäähdyttää sisätilan tähän lämpötilaan.
Lämmitys		Asetat lämpötilan ja tuuletinasetukset, ilmastointilaitte lämmittää sisätilan tähän lämpötilaan. Tuuletin käynnistyy vasta 2 min kuluttua (matalalla nopeudella) ja siirtyy noin 5 min kuluttua asetetulle nopeudelle (sen jälkeen, kun höyrystin on saavuttanut lämpötilan).
Tuuletus		Tuuletin kierrättää ilmaa lämmittämättä tai jäähdyttämättä sitä.
Kosteudenpoisto		Kosteudenpoisto poistaa ilmasta kosteuden lämmittämättä tai jäähdyttämättä sisätilaa. Tuulettimen nopeus on matala.

5.4 Lisätoiminnot

Kattoilmastointilaitteessa on seuraavat lisätoiminnot:

Lisätoiminto	Näyttöilmoitus	Selitys
Ajastin	ON 3.5 h 	Ilmastointilaitte kytkeytyy päälle asetetun tuntimäärän kuluttua.
	OFF 18.0 h 	Ilmastointilaitte kytkeytyy pois päältä asetetun tuntimäärän kuluttua.
Sleep-toiminto		Sleep-toiminto pienentää tuulettimen ja kompressorin nopeutta melutason pienentämiseksi ja nukkumisen helpottamiseksi.

6 Ennen ensikäyttöä

Tarkastukset ennen käyttöönottoa

Ennen kuin kytket kattoilmastointilaitteen päälle, huomaa seuraava:

- Tarkista, vastaavatko syöttöjännite ja taajuus teknisissä tiedoissa ilmoitettuja arvoja (katso lehtistä).
- Varmista, että sekä ilman imuaukko että ilmasuuttimet ovat vapaina. Kaikki tuuletusrilät täytyy aina pitää vapaina, jotta kattoilmastointilaitte voi toimia maksimitehollaan.



HUOMIO! Loukkaantumisvaara

Älä työnnä sormia tai esineitä ilmasuuttimiin tai imuritulään.

Kaukosäätimen asetus

- Laita paristot paikoilleen (katso kap. "Kaukosäätimen paristojen vaihtaminen" sivulla 239).
- ✓ Kaikki symbolit näkyvät näytössä 5 sekunnin ajan.
- ✓ Kaukosäädin on käyttövalmis.

7 Kattoilmastointilaitteen käyttö

7.1 Perustietoa käytöstä

Kattoilmastointilaitteessa on kolme toimintatilaa:

Toimintatila	Tunnusmerkit
Pois	Kattoilmastointilaitte on kytketty pois päältä. Kaukosäädin ei ole aktiivinen.
Käyttövalmis	Kattoilmastointilaitte on toimintavalmis ja se voidaan kytkeä päälle kaukosäätimellä. Valaistus on käytettävissä.
palaa	Kattoilmastointilaitte ilmastoi sisätilaa.

Käyttöpaneelilla voit

- kytkeä kattoilmastointilaitteen standby-tilaan ja pois siitä
- kytkeä valaistuksen päälle ja pois

- tehdä asetuksia
- valita lisätoimintoja

Kaukosäätimen avulla voit

- kytkeä kattoilmastointilaitteen standby-tilaan ja pois siitä.
- kytkeä valaistuksen päälle ja pois
- tehdä asetuksia
- valita lisätoimintoja

7.2 Kaukosäätimen käyttäminen

Kaukosäätimellä **täytyy** osoittaa käyttöpaneelin IR-vastaanottimeen (kuva **4** 1, sivulla 4), kun säädintä käytetään.

- Paina painiketta.
- ✓ Arvo välitetään suoraan kattoilmastointilaitteeseen.
- ✓ Kattoilmastointilaitte vahvistaa tietojen vastaanoton korkealla äänellä.

Vain kaukosäätimen kytkeminen standby-tilaan tai pois

Standby-tilassa kaukosäätimen näyttö on pimeänä.

Jos kaukosäädin ei osoita käyttöpaneelin IR-vastaanottimeen, voit aktivoida kaukosäätimen tai kytkeä sen standby-tilaan kattoilmastointilaitteesta riippumatta:

- Paina painiketta .

7.3 Vinkkejä käytön tehostamiseksi

Seuraavat vinkit parantavat kattoilmastointilaitteesi suorituskykyä:



- Paranna ajoneuvosi lämpöeristystä tiivistämällä raot ja ripustamalla ikkunoihin heijastavat rullakaihtimet tai verhot.
- Jos ajoneuvo on alttiina suoralle auringonpaisteelle pitkän aikaa: Käytä kattoilmastointilaitetta "Tuuletus"-tilassa (}}}}) ikkunat avattuina jonkin aikaa ennen kuin kytkeä "Jäähdytys"-ilmastointitilan (**) päälle.
- Vältä "Jäähdytys-tilan" (**) aikana ovien ja ikkunoiden avaamista mahdollisimman paljon.
- Suuntaa ilmasuuttimet järkevästi.
- Huolehdi siitä, että liinat, paperi ja muut esineet eivät peitä ilmasuuttimia ja imuritilää.

7.4 Kattoilmastointilaitteen kytkeminen päälle ja standby-tilaan



OHJE

- Kun kattoilmastointilaitte kytetään päälle, se aloittaa ilmastoinnin viimeksi asetettujen arvojen mukaisesti.
- Kattoilmastointilaitte voidaan kytkeä pois päältä vain katkaisemalla verkkovirta.
- Voit käyttää kaukosäädintä tai käyttöpaneelia sen kytkemiseen päälle tai standby-tilaan

- Paina painiketta .
- ✓ Kattoilmastointilaitte on kytketty päälle.
- Paina painiketta  uudelleen laitteen kytkemiseksi standby-tilaan.



7.5 Ilmastointitilan valinta

- Valitse haluttu ilmastointitila **MODE**-painikkeella, katso kap. "Ilmastointitilat" sivulla 233.
- ✓ Kattoilmastointilaitte vahvistaa arvojen vastaanoton korkealla äänellä.
- ✓ Kattoilmastointilaitte kytketään valittuun ilmastointitilaan.

7.6 Tuuletinasetuksen manuaalinen valinta

Tuuletin säätelee ilmavirtauksen voimakkuutta.

Tuulettimen nopeus voidaan valita manuaalisesti kaikissa muissa tiloissa paitsi "Automaatti"-tilassa (**A**).

Näyttöilmoitus	Selitys
 1, 2, 3	Tuuletinkuvake näkyy yhdessä numeron 1, 2 tai 3 kanssa, tämä ilmaisee nopeudet matala, keski- tai suuri. Näyttö palaa hetken kuluttua asetettuun lämpötilaan.
 AA	Automaattituuletin (muuttaa tuuletinnopeutta lämpötila-asetuksen ja todellisen huonelämpötilan mukaisesti) käytettävissä vain "Jäähdytys" (❄️), "Lämmitys" (☀️) ja "Tuuletus"-tiloissa (🌀).
 4	Turbotuuletinnopeus, vain, kun TURBO -painiketta painetaan käytettävissä vain "Jäähdytys" (❄️) ja "Lämmitys"-tiloissa (☀️).

- ▶ Valitse haluttu tuuletinnopeus painikkeella .
- ✓ Kattoilmastointilaite vahvistaa arvojen vastaanoton korkealla äänellä.
- ✓ Uusi tuuletinteho on asetettu.

7.7 Lämpötilan säätö

Jäähdytystila

”Automaatti” (**A**), ”Jäähdytys” () ja ”Kosteudenpoisto”-tiloissa () voit määrittää kaukosäätimellä lämpötilan väliltä 16 °C ... 30 °C.

- ▶ Valitse haluamasi lämpötila painikkeilla **+** tai **-**.
- ✓ Kattoilmastointilaite vahvistaa arvojen vastaanoton korkealla äänellä.
- ✓ Kattoilmastointilaitteen lämpötila on säädetty.

Lämmitystila

”Automaatti” (**A**) ja ”Lämmitys”-tiloissa () voit määrittää kaukosäätimellä lämpötilan väliltä 16 °C ... 30 °C.

- ▶ Valitse haluamasi lämpötila painikkeilla **+** tai **-**.
- ✓ Kattoilmastointilaite vahvistaa arvojen vastaanoton korkealla äänellä.
- ✓ Kattoilmastointilaitteen lämpötila on säädetty.

7.8 Ilmasuutinten säätäminen

Ajoneuvon ilmansyöttöä voidaan säädellä ilmasuuttimia säätämällä.

- ▶ Käänä ilmasuutinten säleitä (kuva **5** 1, sivulla 4) toisistaan riippumatta tarvitta-
viin suuntiin. Ilmavirtaus voidaan säätää sisäkattoon tai lattiaan päin.

7.9 Ajastimen ohjelmointi

Ajastintoiminnon avulla voit säätää ilmaston halutulle aikavälille. Voit määrittellä tuntimäärän, jonka jälkeen ilmastointilaite kytketään päälle, ja tuntimäärän, jonka jälkeen ilmastointilaite kytketään standby-tilaan (enintään 24 tuntia).



OHJE

Jos kaukosäätimen mitään painiketta ei paineta ajastinohjelmoinnin aikana 15 sekuntiin, kaukosäädin palaa alkuperäiseen tilaansa.

- Valitse ilmastointitila ja kaikki tarvittavat arvot (esim. lämpötila) ennen ajastimen ohjelmoimista.

Päälle- ja poiskytkemisajan asettaminen



OHJE

PÄÄLLE-ajastin voidaan asettaa vain, kun yksikkö on POIS päältä.

- Paina painiketta (⏸) kerran.
- ✓ **PÄÄLLE**-symboli vilkkuu kaukosäätimen näytössä.
- Aseta painikkeella **+** tai **-** tuntimäärä, jonka jälkeen ilmastointilaite kytketään PÄÄLLE.
- Vahvasta arvo painamalla painiketta (⏸) uudelleen.
- ✓ Kattoilmastointilaitteen päällekytkemisaika on asetettu.
Kattoilmastointilaite kytkeytyy päälle valitussa ilmastointitilassa asetettuun aikaan.
- ✓ **POIS**-symboli vilkkuu kaukosäätimen näytössä.

Jos POIS-aikaa ei tarvita, paina painiketta (⏸) uudelleen muuttamatta tunti-arvoa.

- Aseta painikkeella **+** tai **-** tuntimäärä, jonka jälkeen ilmastointilaite kytketään standby-tilaan.
- Vahvasta arvo painamalla painiketta (⏸) uudelleen.
- ✓ Kattoilmastointilaitteen poiskytkemisaika on asetettu.
Kytke kattoilmastointilaite standby-tilaan.

Ajastinasetusten peruuttaminen

Jos olet asettanut ajastimen, voit peruuttaa nämä asetukset seuraavalla tavalla:

- Paina painiketta (⏸) kerran.
- ✓ Ajastinsymboli katoaa.
- ✓ Asetus on peruutettu.



7.10 Sleep-toiminnon aktivointi



OHJE

Sleep-toiminto on käytettävissä "Jäähdytys" (❄️) tai "Lämmitys" (-:◡:-) tilassa.

Kun sleep-toiminto on aktivoitu, kompressorin nopeus ja tuuletinnopeus rajoitetaan matalampaan arvoon, jotta melutaso pienenee ja nukkuminen helpottuu.

- Aseta haluttu lämpötila (katso kap. "Lämpötilan säätö" sivulla 237).
- Paina painiketta .
- ✓ -symboli ilmestyy näyttöön.
Sleep-toiminto on aktivoitu.
- Kytke sleep-toiminto pois päältä painamalla painiketta  uudelleen.



OHJE

Sleep-toiminto deaktivoidaan, jos **MODE**-painiketta painetaan.

7.11 Valaistuksen käyttö





OHJE

Kaukosäätimen painike  on aktivoitu silloinkin, kun kaukosäädin on kytketty pois päältä.

Valaistuksen kytkeminen päälle/pois käyttöpaneelilla

- Paina painiketta  lyhyesti valojen sytyttämiseksi tai sammuttamiseksi.

Valaistuksen kytkeminen päälle/pois kaukosäätimellä

- Sytytä tai sammuta valot painamalla painiketta .
- ✓ Symboli  ilmestyy näyttöön, kun valaistus kytketään **päälle**.

7.12 Kaukosäätimen paristojen vaihtaminen

Paristolokero on kaukosäätimen takapuolella.



OHJE

Kaukosäätimen näyttö on kirkas vielä silloinkin, kun paristojen teho on vähissä.

- Paina paristolokeron kantta kevyesti alas ja työnnä se auki nuolen suuntaan.
- Aseta uudet paristot (2x tyyppi AAA) kaukosäätimeen paristolokerossa osoitellulla tavalla.
- Sulje paristolokeron kansi.



Muista ympäristönsuojelu!

Akut ja paristot eivät kuulu kotitalousjätteen sekaan.

Toimita kaikki käytetyt paristot ja akut kauppiallesi tai vie ne keräyspisteeseen.

8 Kattoilmastointilaitteen puhdistus



HUOMAUTUS! Varo mahdollisia vaurioita

- Älä puhdista kattoilmastointilaitetta korkeapainepesurilla. Vesi voi vahingoittaa ilmastointilaitetta.
- Puhdistukseen ei saa käyttää teräviä tai kovia välineitä tai voimakkaita puhdistusaineita, koska tämä voi johtaa kattoilmastointilaitteen vahingoittumiseen.
- Käytä kattoilmastointilaitteen puhdistamiseen vettä ja mietoa puhdistusainetta. Älä käytä missään tapauksessa bensiiniä, dieseliä tai liuottimia.



HUOMAUTUS! Varo mahdollisia vaurioita

Ilman ulostuloyksikön näyttöruutu (kuva **6** 1, sivulla 4) on akryylilasia ja eräät tavalliset kotitalouskemikaalit voivat vaurioittaa sitä.

Käytä sen puhdistamiseen mietoa lämmintä saippuavettä.

Kemialliset puhdistusaineet, ikkunanpesuaineet, alkoholi, tietyt tensidit, orgaaniset liuottimet, pehmittimet ja vastaavat voivat vahingoittaa näyttöä.

- Poista lehdet ja roskat säännöllisesti kattoilmastointilaitteen tuuletusrilöistä (kuva **7** 1, sivulla 5). Varo tällöin vahingoittamasta ritilöitä.
- Puhdista kattoilmastointilaitteen kotelo ja ilmanpoistoyksikkö toisinaan kostealla liinalla.
- Puhdista kaukosäädin toisinaan hieman kostealla rievulla. Näytön puhdistamiseen sopii silmälasinpuhdistusliina.

9 Kattoilmastointilaitteen kunnossapito



VAROITUS!

Muita kuin tässä kuvattuja huoltotoita saavat suorittaa vain ammattilaiset, jotka tuntevat kylmäaineiden ja ilmastointilaitteiden käsittelyyn liittyvät vaarat sekä vastaavat määräykset.

Väli	Tarkastus/huolto
Säännöllisesti	<p>Tarkasta kondenssiveden poisto:</p> <ul style="list-style-type: none"> ➤ Tarkasta, ovatko kondenssiveden poistokanavat (kuva 8 1, sivulla 5) kattoilmastointilaitteen sivuilla ovat puhtaat ja kondenssivesi pääsee valumaan pois.
Säännöllisesti	<p>Puhdista poistoyksikön ilmansuodatin:</p> <ul style="list-style-type: none"> ➤ Laitta ruuvitaltta tai veitsi kahvaan (kuva 9 1, sivulla 5) suodatinten (kuva 9 2, sivulla 5) vetämiseksi hieman ulos. ➤ Poista suodattimet käsin. ➤ Puhdista suodattimet puhdistusaineliuoksessa ja anna sen kuivua. ➤ Liu'uta kuivat suodattimet takaisin sisään.
Kerran vuodessa	<p>Tarkasta profiilitiivisteet:</p> <ul style="list-style-type: none"> ➤ Tarkasta kattoilmastointilaitteen ja ajoneuvon katon välissä oleva tiiviste murtumien ja muiden vaurioiden varalta.
Kerran vuodessa	<p>Huollata lämmönvaihdin:</p> <ul style="list-style-type: none"> ➤ Anna ammattikorjaamon huoltaa kattoilmastointilaitteen lämmönvaihdin.
Kerran vuodessa	<p>Tarkasta kiinnityspulttien tiukkuus:</p> <ul style="list-style-type: none"> ➤ Tarkasta, että kiinnityspultit on kiristetty oikealla momentilla ja säädä tarvittaessa.

10 Vianetsintä

Ongelma	Syy	Korjaus
Kattoilmastointilaite kytkeytyy koko ajan pois päältä.	Jäätymisanturi on kytkeytynyt.	Ulkolämpötila on liian matala tai kaikki ilmasuuttimet ovat kiinni.
Jäähdytys ei toimi hyvin	Kattoilmastointilaitetta ei ole asetettu jäähdytykselle.	➤ Aseta kattoilmastointilaite jäähdytykselle.
	Ympäristölämpötila on korkeampi kuin 52 °C.	Kattoilmastointilaite on suunniteltu vain korkeintaan 52 °C:een ympäristölämpötilalle.
	Säädetty lämpötila on korkeampi kuin sisätilan lämpötila.	➤ Valitse matalampi lämpötila.
	Ympäristölämpötila on alle 16 °C.	Kattoilmastointilaite on suunniteltu jäähdyttämään vain kun ympäristön lämpötila on yli 16 °C.
	Jokin lämpötila-anturi on rikki.	➤ Ota yhteyttä valutettuun huoltoliikkeeseen tai Dometiciin.
	Höyrystintuuletin on vioittunut.	
	Lauhdutinpuhallin on vioittunut.	
Lämmitys ei toimi hyvin	Kattoilmastointilaitetta ei ole asetettu lämmitykselle.	➤ Aseta kattoilmastointilaite lämmitykselle.
	Ympäristölämpötila on alle -2 °C.	Kattoilmastointilaite on suunniteltu toimimaan parhaiten, kun ympäristön lämpötila on yli -2 °C.
	Säädetty lämpötila on matalampi kuin sisätilan lämpötila.	➤ Valitse korkeampi lämpötila.
	Jokin lämpötila-anturi on rikki.	➤ Ota yhteyttä valutettuun huoltoliikkeeseen tai Dometiciin.
	Höyrystintuuletin on vioittunut.	
	Lauhdutinpuhallin on vioittunut.	
Vähäinen ilmanotto	Ilmanotto-ritilät ovat tukossa tai peittyneet.	➤ Poista kaikki lehdet ja muu lika kattoilmastointilaitteen tuuletuksiritilöistä.
	Puhallin on rikki.	➤ Ota yhteyttä valutettuun huoltoliikkeeseen tai Dometiciin.

Ongelma	Syy	Korjaus
Ajoneuvoon tulee vettä.	Kondenssiveden valuma-aukot ovat tukossa.	➤ Puhdista kondenssiveden valuma-aukot.
	Tiivisteet ovat rikki.	➤ Ota yhteyttä valutettuun huoltoliikkeeseen tai Dometiciin.
Kattoilmastointilaitteisto ei kytkeydy päälle.	Syöttöjännitettä (240 V AC) ei ole liitetty.	➤ Tarkasta virransyöttö.
	Jännite on liian matala (alle 200 V AC).	➤ Ota yhteyttä valutettuun huoltoliikkeeseen tai Dometiciin.
	Jännitteenmuunnin on rikki.	
	Jokin lämpötila-anturi on rikki.	
Kattoilmastointilaitteisto ei kytkeydy pois päältä.	Virransyötön sähkösulake on liian pieni.	➤ Tarkasta virransyötön sähkösulake.
	Jokin lämpötila-anturi on rikki.	➤ Ota yhteyttä valutettuun huoltoliikkeeseen tai Dometiciin.
Kaukosäädin ei toimi.	Virransyötön sähkösulake on liian pieni.	➤ Tarkasta virransyötön sähkösulake.
	Kaukosäädin ei osoita ilman ulostuloyksikön näyttöä.	➤ Suuntaa kaukosäädin kohti ilman ulostuloyksikön näyttöä.
	Kaukosäätimen paristot ovat tyhjä. Huomaa: Kaukosäätimen näyttö on kirkas vielä silloinkin, kun paristojen teho on vähissä.	➤ Vaihda kaukosäätimen paristot.

11 Takuu

Laitetta koskee lakisääteinen tuotevastuu-aika. Jos tuote on viallinen, ota yhteyttä huolto-liikkeeseen omassa maassasi (osoitteet käyttöohjeen takasivulla).

Asiantuntijamme auttavat mielellään ja kertovat takuumenettelystä tarkemmin.

12 Hävittäminen

Ympäristöturvallisuutta ja oikeaa hävittämistä koskevat määräykset

Kaikkien organisaatioiden täytyy soveltaa tiettyjä menettelytapoja, joilla ne arvioivat ja hallitsevat toimintansa ympäristövaikutuksia (valmistus, tuotteet, palvelut jne.).

Merkittävien ympäristövaikutusten tunnistamiseen tähtäävissä menettelytavoissa täytyy ottaa huomioon seuraavat tekijät:

- raaka-aineiden ja luonnonvarojen käyttö
- päästöt ilmakehään
- nestepäästöt
- jätteiden hallinta ja kierrätys
- maaperän saastuminen

Ympäristövaikutusten minimoimiseksi valmistaja antaa alla joukon ohjeita, jotka kaikkien laitteen elinkaaren aikana mistä tahansa syystä sen kanssa toimivien henkilöiden tulisi ottaa huomioon.

- Kaikki pakkauskomponentit täytyy hävittää (mieluiten kierrättää) hävittämissaassa voimassa olevien lakien mukaisesti.
- Kaikki tuotekomponentit täytyy hävittää (mieluiten kierrättää) hävittämissaassa voimassa olevien lakien mukaisesti.
- Oikeaa hävittämistä varten laite täytyy toimittaa valtuutettuun jätteenkäsittely-yritykseen, jolloin kaikki sen kierrätettävissä olevat komponentit käytetään varmasti uudelleen ja jäljelle jäävät materiaalit prosessoidaan oikein.
- Varmista asennuksen aikana, että tilassa on riittävä ilmanvaihto. Näin siihen ei pääse kerääntymään pilaantunutta ilmaa, joka voi olla käyttäjien terveydelle haitallista.
- Varmista käytön ja kunnossapidon aikana, että kaikki saastuttavat jätteet (öljy, rasva jne.) hävitetään oikein.
- Pidä melutasot matalina melusaasteen välttämiseksi.

Lisätietoja tuotteidemme oikeasta purkamisesta saat kierrätyskäsikirjoista, jotka löydät osoitteesta dometic.com.

- Vie pakkausmateriaali mahdollisuuksien mukaan niille tarkoitettuihin kierrätysjäte-astioihin.
- Varmista käytön aikana sekä korjaus- ja kunnossapitotöiden yhteydessä, että kylmäainepiiri ei vaurioidu eikä kylmäainetta pääse karkuun. Se vaikuttaa kuten kasvihuonekaasu eikä sitä saa päästää ympäristöön.



Jos haluat poistaa tuotteen lopullisesti käytöstä, tiedustele yksityiskohtaisia hävittämistä koskevia ohjeita lähimmästä kierrätyskeskuksesta tai erikoisliikkeestä.

- Hävitä tuote virallisessa jätteenkäsittelylaitoksessa voimassa olevien kierrätys- tai hävitysmääräysten mukaisesti.



Muista ympäristönsuojelu!

Akut ja paristot eivät kuulu kotitalousjätteen sekaan.

Toimita vialliset akut tai käytetyt paristot kauppiaille tai keräyspisteeseen.

Kaikilla sellaisilla henkilöillä, jotka työskentelevät Australiassa kylmäaineita sisältävien laitteiden parissa tai käsittelevät niitä, täyty olla vastaava kylmäainelupa.



Tämä sisältää:

- kylmäaineen annostelun
- laitteiston valmistuksen, asennuksen, käyttöönoton, huollon tai kunnossapidon siitä riippumatta, onko se täytetty kylmäaineella vai ei
- sellaisten laitteiden käytöstä poistamisen tai hävittämisen, joissa on kylmäainetta

Kylmäaineen päästäminen ilmakehään on lainvastaista. Siitä seuraa vakavia rangaistuksia.

13 Tekniset tiedot

Sisältää fluorattuja kasviuonekaasuja. Hermeettisesti suljettu laite.

	FreshJet 3000
Kompressorin jäähdytysteho:	3600 W
Jäähdytysteho ISO 5151:a vastaavasti:	2516 W
Lämmitysteho ISO 5151:a vastaavasti:	3107 W
Nimellinen tulojännite:	220–240 V~/ 50 Hz
Nimellisvirta, jäähdytys:	7,5 A
Nimellisvirta, lämmitys	6,1 A
Tarvittava sulake:	10 A
Käyttölämpötila-alue:	-2 °C ... +52 °C
Kylmäaine:	R-410A
Kylmäaineen määrä:	0,650 kg
CO ₂ -ekvivalentti:	1,357 t
Vaikutus ilmaston lämpenemiseen (GWP):	2088
Suojausluokka (ulkoyksikkö):	IPX4
Suosittelu maks. ajoneuvopituus (eristetyt seinät):	<6 m
Mitat P x L x K (korkeus ajoneuvon katon yläpuolella):	997 x 665 x 240 mm
Paino:	37 kg
Tarkastus/sertifikaatti:	  

Оригинальная инструкция по эксплуатации

Прочтите данную инструкцию перед вводом в эксплуатацию и сохраните ее. В случае передачи продукта передайте инструкцию следующему пользователю.



Подробное руководство по монтажу приведено на сайте: «dometic.com/manuals».

Данное руководство по монтажу предназначено для сотрудников мастерских, которые знакомы с применяемыми директивами и мерами безопасности.

Оглавление

1	Пояснение к символам	248
2	Указания по технике безопасности	248
2.1	Основные указания по технике безопасности	249
2.2	Техника безопасности при работе устройства	251
3	Целевая группа данной инструкции	251
4	Использование по назначению	251
5	Техническое описание	252
5.1	Панель управления	252
5.2	Пульт дистанционного управления	253
5.3	Режимы кондиционирования воздуха	254
5.4	Дополнительные функции	255
6	Перед первым использованием	256
7	Управление накрывным кондиционером	256
7.1	Общие указания по управлению	256
7.2	Использование пульта дистанционного управления	257
7.3	Советы по наиболее эффективному использованию	258
7.4	Включение кондиционера или переключение в режим ожидания .. 258	
7.5	Выбор режима кондиционирования	259
7.6	Выбор настройки вентилятора вручную	259
7.7	Настройка температуры	260
7.8	Регулировка воздушных сопел	260

7.9	Программирование таймера	260
7.10	Активирование функции сна	262
7.11	Управление окружающим освещением	262
7.12	Замена батареек в пульте дистанционного управления.	263
8	Очистка накрывного кондиционера	263
9	Техническое обслуживание накрывного кондиционера	264
10	Устранение неисправностей	266
11	Гарантия	268
12	Утилизация	268
13	Технические характеристики	271

1 Пояснение к символам



ПРЕДУПРЕЖДЕНИЕ!

Указание по технике безопасности, указывающее на опасную ситуацию, которая может привести к смерти или серьезной травме, если ее не предотвратить.



ОСТОРОЖНО!

Указание по технике безопасности, указывающее на опасную ситуацию, которая может привести к травмам легкой или средней тяжести, если ее не предотвратить.



ВНИМАНИЕ!

Указание на ситуацию, которая может привести к материальному ущербу, если ее не предотвратить.



УКАЗАНИЕ

Дополнительная информация по управлению продуктом.

2 Указания по технике безопасности

Изготовитель не несет никакой ответственности за ущерб в следующих случаях:

- Повреждения продукта из-за механических воздействий и неверного напряжения питания

- Изменения в продукте, выполненные без однозначного разрешения изготовителя
- Использование в цепях, отличных от указанных в данной инструкции

Изготовитель не несет, в частности, никакой ответственности за любой косвенный ущерб, в т. ч. и косвенный ущерб, вызванный отказом кондиционера.

2.1 Основные указания по технике безопасности



ПРЕДУПРЕЖДЕНИЕ!

- **Электроприборы не являются детскими игрушками!**

Изделие не должно использоваться лицами (включая детей) с ограниченными физическими, сенсорными или умственными возможностями или недостатком опыта и знаний, если они не находятся под наблюдением или не получили указаний.

- Необходимо постоянно следить за детьми и не допускать игр с изделием.
- Это изделие может использоваться детьми с 8-ми лет и старше, а также лицами с ограниченными физическими, сенсорными и умственными возможностями или при недостатке необходимого опыта и знаний только под присмотром или после прохождения инструктажа по безопасному использованию изделия, если они понимают опасности, которые при этом могут возникнуть.
- Детям запрещается играть с изделием.
- Запрещается выполнять очистку и пользовательское техническое обслуживание детям без присмотра.
- Используйте устройство только по назначению.
- Не выполняйте никаких изменений и переделок на приборе.

- Монтаж, техническое обслуживание и ремонт на крышного кондиционера разрешается выполнять только квалифицированным специалистам, знакомым с опасностями при обращении с хладагентами и кондиционерами, а также с соответствующими стандартами и предписаниями. Если ремонт выполнен неправильно, эксплуатация устройства может представлять опасность. При необходимости ремонта обратитесь в сервисный центр в вашей стране (адреса указаны на обороте).
- Не эксплуатируйте устройство вблизи легковоспламеняющихся жидкостей или в закрытых помещениях.
- Следите за тем, чтобы горючие предметы не складировались и не устанавливались в зоне выхода воздуха. Расстояние должно составлять не менее 50 см.
- Не вводите руки в выходные вентиляционные отверстия и не вводите инородные предметы в на крышный кондиционер.
- В случае пожара **не** снимайте верхнюю крышку кондиционера. Используйте допущенные средства пожаротушения. Не используйте воду для тушения пожара.
- Чтобы не допустить возникновения опасных ситуаций, замена поврежденного кабеля питания должна производиться изготовителем, сервисным центром или имеющим аналогичную квалификацию персоналом.



ВНИМАНИЕ!

- При установленном на крыше кондиционере запрещается въезд кемпера в автомобильную мойку.
- Выясните у изготовителя вашего автомобиля, не требуется ли в связи с установкой на крыше кондиционера приемные испытания и изменение записи о высоте автомобиля в документации на автомобиль.

- При возникновении неисправностей в контуре хладагента кондиционера он должен быть проверен и отремонтирован специализированной мастерской. Категорически запрещается сбрасывать хладагент в атмосферу.

2.2 Техника безопасности при работе устройства



ПРЕДУПРЕЖДЕНИЕ!

- Прежде чем начать работы, отсоедините источник питания.



ВНИМАНИЕ!

- Накрышный кондиционер не пригоден для эксплуатации на сельскохозяйственных и строительных машинах.
- Эксплуатируйте прибор только в том случае, если корпус и провода не имеют повреждений.

3 Целевая группа данной инструкции

Данная инструкция по эксплуатации предназначена для пользователей накрышного кондиционера.

4 Использование по назначению

Накрышные кондиционеры FreshJet 3000 предназначены для установки на крыше автофургона или жилого прицепа с целью обеспечения отопления реверсивным циклом и охлаждения. Они предназначены для автомобилей с крышами толщиной от 20 до 100 мм. Накрышный кондиционер должен быть установлен так, чтобы он находился в пределах $\pm 10^\circ$ от горизонтальной плоскости. Он **не** предназначен для домов и квартир.

Накрышный кондиционер **не** пригоден для монтажа на строительных и сельскохозяйственных машинах или аналогичном рабочем оборудовании. При сильных вибрациях не гарантируется надлежащая работа.

Накрышный кондиционер эффективно функционирует при температурах между -2°C и 52°C .

5 Техническое описание

Накрышный кондиционер снабжает салон холодным или теплым воздухом, который не содержит пыли и грязи и может быть осушен.

Накрышный кондиционер управляется с пульта дистанционного управления или с панели управления, расположенной на кондиционере.



УКАЗАНИЕ







Кондиционер в состоянии опустить температуру во внутреннем помещении автомобиля до определенного значения. Достигаемая при охлаждении температура зависит от типа автомобиля, окружающей температуры и холодопроизводительности накрышного кондиционера.



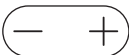

При температуре ниже 16 °С накрышный кондиционер больше не охлаждает. В этом случае используйте только режим кондиционирования «Вентиляция» ({}).

5.1 Панель управления

На модуле выхода воздуха кондиционера находится панель управления (рис. **1** 1, стр. 3).

Элементы управления и индикации (рис. **2**, стр. 3):



Символ	Пояснение
	Включает кондиционер или переключает его в режим ожидания.
	Кнопка + : Увеличивает текущее отображаемое значение. Кнопка - : Уменьшает текущее отображаемое значение.
	Включает или выключает окружающее освещение в модуле выхода воздуха.
	Активирует функцию «сон» (гл. «Дополнительные функции» на стр. 255).
	Указывает, что таймер настроен.
	Отображает настроенную температуру и указывает уровень мощности вентилятора при настройке вентилятора.
	Активирует/деактивирует автоматический режим (гл. «Режимы кондиционирования воздуха» на стр. 254).







Символ	Пояснение
	Активирует/деактивирует режим охлаждения (гл. «Режимы кондиционирования воздуха» на стр. 254).
	Активирует/деактивирует режим нагрева (гл. «Режимы кондиционирования воздуха» на стр. 254).
	Регулирует скорость вентилятора между положениями Low, Med, High или Auto – отображается при изменении как 1, 2, 3 или AA на дисплее модуля выхода воздуха в течение короткого времени.
	Активирует/деактивирует режим вентиляции (гл. «Режимы кондиционирования воздуха» на стр. 254). Циркуляция воздуха без нагрева и охлаждения.
	Активирует/деактивирует режим осушения (гл. «Режимы кондиционирования воздуха» на стр. 254).

5.2 Пульт дистанционного управления

Все настройки устройства (например, настройки температуры, программирование таймера) передаются в напольный кондиционер с пульта дистанционного управления.

Следующие элементы управления и индикация имеются на пульте дистанционного управления (рис. 3, стр. 3):



№\кн опка	Пояснение
1	<p>Дисплей</p> <p>Индикация следующих параметров:</p> <ul style="list-style-type: none"> • Выбранная температура салона (целевое значение) в °C или °F • Режим кондиционирования воздуха • Уровень мощности вентилятора • Символы активных дополнительных функций
	Регулирует скорость вентилятора между положениями Low, Med или High – отображается при изменении как 1, 2, 3 или AA на дисплее модуля выхода воздуха в течение короткого времени.
	Включает или выключает окружающее освещение в модуле выхода воздуха.
	Переключение между единицами измерения температуры: градусы Цельсия (°C) и градусы Фаренгейта (°F).

№\кнопка	Пояснение
	Включает кондиционер или переключает его в режим ожидания.
	Кнопка + : Увеличивает текущее отображаемое значение. Кнопка - : Уменьшает текущее отображаемое значение.
	Выбирает турбо-режим. Устанавливает скорость вентилятора в турбо-режим, чтобы быстро охладить или нагреть салон автомобиля. После повторного нажатия вентилятор возвращается к предыдущей настройке.
	Выбирает режим кондиционирования (гл. «Режимы кондиционирования воздуха» на стр. 254).
	Активирует функцию «сон» (гл. «Дополнительные функции» на стр. 255).
	Настраивает таймер.

5.3 Режимы кондиционирования воздуха



Накрышный кондиционер имеет следующие режимы кондиционирования:

Режим кондиционирования воздуха	Сообщение на дисплее	Пояснение
Автоматический	AUTO (на дисплее) A (на пульте дистанционного управления)	Вы устанавливаете температуру, и кондиционер доводит салон до этой температуры путем нагрева или охлаждения и путем управления необходимой скоростью вентилятора.
Охлаждение		Вы устанавливаете температуру и настройки вентилятора, а кондиционер охлаждает салон до этой температуры.

Режим кондиционирования воздуха	Сообщение на дисплее	Пояснение
Нагрев		Вы устанавливаете температуру и настройки вентилятора, а кондиционер нагревает салон до этой температуры. Вентилятор запускается только через 2 мин (на низкой скорости (Low)), а затем примерно через 5 мин переходит на установленную скорость (после того, как испаритель достигнет нужной температуры).
Вентиляция		Вентилятор работает для циркуляции воздуха без нагрева и охлаждения.
Осушение		Режим осушения удаляет влагу из воздуха без нагрева или охлаждения салона. Скорость вентилятора: Low.

5.4 Дополнительные функции

Накрышный кондиционер имеет следующие дополнительные функции:

Дополнительная функция	Сообщение на дисплее	Пояснение
Таймер	ON 3.5 h 	Кондиционер включается в указанное количество часов.
	OFF 18.0 h 	Кондиционер выключается в указанное количество часов.
Сон		Функция сна снижает скорость вращения вентилятора и компрессора, чтобы уменьшить уровень шума для облегчения сна.

6 Перед первым использованием

Контроль перед вводом в эксплуатацию

Перед включением кондиционера учитывайте следующее:

- Проверьте, соответствуют ли напряжение и частота питания значениям, указанным в технических характеристиках (см. вкладыш).
- Убедитесь в том, что не перекрыты ни воздухозаборное отверстие, ни воздушные сопла. Все вентиляционные решетки должны всегда оставаться свободными, чтобы кондиционер мог работать с максимальной производительностью.



ОСТОРОЖНО! Опасность травмирования

Не вставлять пальцы или какие-либо предметы в воздушные сопла или воздухозаборную решетку.

Установка пульта дистанционного управления

- Вставьте батарейки (см. гл. «Замена батареек в пульте дистанционного управления» на стр. 263).
- ✓ На дисплее отображаются все символы в течение 5 секунд.
- ✓ Пульт дистанционного управления готов к работе.

7 Управление накрывным кондиционером

7.1 Общие указания по управлению

Накрывной кондиционер имеет три режима работы:

Режим работы	Особенности
Выключено	Кондиционер выключен. Пульт дистанционного управления не активен.
Готовность к работе	Кондиционер готов к работе и может быть включен пультом дистанционного управления. Окружающее освещение доступно.
Включен	Накрывной кондиционер кондиционирует воздух в салоне.

Кнопки **панели управления** позволяют

- включать кондиционер или переключать его в режим ожидания
- включать и выключать окружающее освещение
- выполнять настройки
- выбирать дополнительные функции

Пульт дистанционного управления вы можете

- включать кондиционер или переключать его в режим ожидания
- включать и выключать окружающее освещение
- выполнять настройки
- выбирать дополнительные функции

7.2 Использование пульта дистанционного управления

Во время работы пульт дистанционного управления **должен** быть направлен на ИК-приемник (рис. **4** 1, стр. 4) на панели управления.

- Нажмите кнопку.
- ✓ Значение передается непосредственно на на крышный кондиционер.
- ✓ Крышный кондиционер подтверждает получение данных звуковым сигналом.

Переключение в режим ожидания и из него только с пульта дистанционного управления

В режиме ожидания дисплей пульта дистанционного управления неактивен.

Если пульт дистанционного управления не направлен на ИК-приемник на панели управления, вы можете активировать пульт дистанционного управления или переключить его в режим ожидания независимо от на крышного кондиционера:

- Нажмите кнопку .

7.3 Советы по наиболее эффективному использованию

Следующие советы помогут оптимизировать работу вашего на крышного кондиционера:



- Улучшите теплоизоляцию автомобиля, уплотнив зазоры и завесив окна отражающими шторками или занавесами.
- Если автомобиль долгое время подвергался воздействию прямых солнечных лучей: Включите на крышный кондиционер в режиме «Вентиляция» (↓↓↓) с открытыми окнами на некоторое время, прежде чем включить режим кондиционирования «Охлаждение» (❄️).
- Не открывайте двери и окна как можно дальше в режиме «Охлаждение» (❄️).
- Направьте воздушные сопла целесообразным образом.
- Следите за тем, чтобы воздушные сопла и воздухозаборная решетка не перекрывались салфетками, бумагой или другими предметами.

7.4 Включение кондиционера или переключение в режим ожидания



УКАЗАНИЕ

- Когда на крышный кондиционер включается, он начинает кондиционировать воздух до тех значений, которые были установлены последними.
- На крышный кондиционер можно выключить только путем отключения питания от сети.
- Вы можете использовать пульт дистанционного управления или панель управления, чтобы включить его или перевести в режим ожидания.

- Нажмите кнопку .
- ✓ На крышный кондиционер включен.
- Нажмите кнопку  еще раз, чтобы переключиться в режим ожидания.

7.5 Выбор режима кондиционирования

- Выберите нужный режим кондиционирования, используя кнопку **MODE**, см. гл. «Режимы кондиционирования воздуха» на стр. 254.
- ✓ Накрывной кондиционер подтверждает получение значений звуковым сигналом.
- ✓ Кондиционер включается в выбранный режим кондиционирования.

7.6 Выбор настройки вентилятора вручную

Вентилятор регулирует интенсивность подачи воздуха.

Во всех режимах, кроме режима «Автоматический» (**A**), скорость вентилятора можно выбрать вручную.

Сообщение на дисплее	Пояснение
 1, 2, 3	Отображается символ вентилятора плюс цифры 1, 2 или 3 для обозначения низкой, средней или высокой скорости (Low, Med или Hi). Через некоторое время индикация возвращается к установленной температуре.
 AA	Автоматический режим работы вентилятор (изменяет скорость вентилятора в зависимости от настройки температуры и фактической температуры в помещении) доступен только в режимах «Охлаждение» (❄️), «Обогрев» (☀️) и «Вентиляция» (🌀).
 4	Турбо-скорость вентилятора, только при нажатии кнопки TURBO доступен только в режимах «Охлаждение» (❄️) и «Обогрев» (☀️).

- Выберите требуемую скорость вентилятора с помощью кнопки .
- ✓ Накрывной кондиционер подтверждает получение значений звуковым сигналом.
- ✓ Скорость работы вентилятора настроена заново.

7.7 Настройка температуры

Режим «Охлаждение»

В режимах «Автоматический» (A), «Охлаждение» (❄) и «Осушение» (☁) вы можете указать температуру в диапазоне от 16 °C до 30 °C с пульта дистанционного управления.

- Выберите требуемую температуру с помощью кнопок + или –.
- ✓ Накрышный кондиционер подтверждает получение значений звуковым сигналом.
- ✓ Температура в кондиционере настроена.

Режим «Обогрев»

В режимах «Автоматический» (A), и «Обогрев» (☀) вы можете указать температуру в диапазоне от 16 °C до 30 °C с пульта дистанционного управления.

- Выберите требуемую температуру с помощью кнопок + или –.
- ✓ Накрышный кондиционер подтверждает получение значений звуковым сигналом.
- ✓ Температура в кондиционере настроена.

7.8 Регулировка воздушных сопел

Подача воздуха в автомобиле может регулироваться установкой воздушных сопел.

- Поверните ламели (рис. 5 1, стр. 4) в воздушных соплах независимо друг от друга в нужных направлениях. Поток воздуха можно настроить вдоль потолка или по направлению к полу.

7.9 Программирование таймера

Используя функцию таймера, вы можете настроить требуемый период времени кондиционирования. Вы можете указать количество часов, в течение которых кондиционер будет включен, и количество часов, в течение которых кондиционер будет переведен в режим ожидания (до 24 часов).



**УКАЗАНИЕ**

Если при программировании таймера в течение 15 секунд не нажимать ни одну из кнопок на пульте дистанционного управления, то пульт автоматически возвращается в исходный режим.

- ▶ Перед программированием таймера выберите режим кондиционирования и все требуемые значения (например, температуру).

Настройка времени выключения и выключения**УКАЗАНИЕ**

Таймер включения может быть установлен только тогда, когда устройство выключено.

- ▶ Нажмите кнопку  один раз.
- ✓ Символ **ON** мигает на дисплее пульта дистанционного управления.
- ▶ Используйте кнопку **+** или **-**, чтобы установить количество часов, в течение которых кондиционер будет включен.
- ▶ Для подтверждения значения нажмите кнопку .
- ✓ Время включения в кондиционере настроено.
Накладной кондиционер включается с выбранным режимом кондиционирования в указанное время.
- ✓ Символ **OFF** мигает на дисплее пульта дистанционного управления.

Если время выключения не требуется, нажмите кнопку  еще раз, не меняя значение часа.

- ▶ Используйте кнопку **+** или **-**, чтобы установить количество часов, в течение которых кондиционер будет включен в режим ожидания.
- ▶ Для подтверждения значения нажмите кнопку .
- ✓ Время выключения в кондиционере настроено.
Переключите кондиционер в режим ожидания.

Отмена настроек таймера



Если вы настроили таймер, то эти настройки можно отменить следующим образом:

- Нажмите кнопку  один раз.
- ✓ Символ таймера исчезает.
- ✓ Настройка была отменена.



7.10 Активирование функции сна



УКАЗАНИЕ

Функция сна доступна только в режимах «Охлаждение» () или «Обогрев» ().

Когда функция сна активирована, скорость компрессора и скорость вентилятора ограничиваются более низким уровнем, чтобы снизить уровень шума в целях облегчения сна.

- Установите необходимую температуру (см. гл. «Настройка температуры» на стр. 260).
- Нажмите кнопку .
- ✓ На дисплее появляется символ .
- Функция сна активирована.
- Для деактивирования функции сна снова нажмите кнопку .



УКАЗАНИЕ

Функция сна деактивируется при нажатии кнопки **MODE**.

7.11 Управление окружающим освещением





УКАЗАНИЕ

Кнопка  на пульте дистанционного управления активна, даже если пульт дистанционного управления выключен.

Включение/выключение освещения с панели управления

- Для включения или выключения освещения коротко нажмите кнопку .

Включение/выключение освещения пультом дистанционного управления

- ▶ Нажмите на кнопку , чтобы включить или выключить освещение.
- ✓ Символ  появляется на дисплее, когда освещение **включено**.

7.12 Замена батареек в пульте дистанционного управления

Отсек для батареек находится на задней стороне пульта.



УКАЗАНИЕ

Дисплей пульта дистанционного управления остается по-прежнему ярким, даже если батарейки разряжены.

- ▶ Слегка прижмите крышку отсека для батареек и сместите ее в направлении стрелки.
- ▶ Вставьте новые батарейки (2x типа AAA) в пульт дистанционного управления, как указано в отсеке для батареек.
- ▶ Закройте крышку отсека для аккумуляторов.



Защищайте окружающую среду!

Аккумуляторы и батарейки запрещается выбрасывать в бытовой мусор. Использованные батарейки сдавайте в торговую организацию или в специальные сборные пункты.

8 Очистка накрывного кондиционера



ВНИМАНИЕ! Опасность повреждения

- Категорически запрещается очищать кондиционер очистителем высокого давления. Попавшая вода может привести к повреждениям кондиционера.
- Не используйте для очистки острые или твердые предметы или чистящие средства, которые могут повредить кондиционер.
- Для очистки кондиционера используйте воду с нейтральным чистящим средством. Категорически запрещается использовать бензин, дизельное топливо или растворители.



ВНИМАНИЕ! Опасность повреждения

Экран дисплея модуля выхода воздуха (рис. **6** 1, стр. 4) выполнен из акрила и может быть поврежден некоторыми бытовыми химикатами.

Для очистки используйте только мягкий раствор теплой мыльной воды.

Химические чистящие средства, средства для мытья окон, спирт, некоторые поверхностно-активные вещества, органические растворители, умягчители и аналогичные средства могут повредить дисплей.

- Регулярно удаляйте листья и другие загрязнения с вентиляционных решеток (рис. **7** 1, стр. 5) кондиционера. Следите за тем, чтобы при этом не повредить решетки.
- Периодически очищайте корпус кондиционера и модуль выхода воздуха влажной тряпкой.
- Периодически очищайте пульт дистанционного управления слегка влажной тряпкой. Для очистки дисплея рекомендуется использовать салфетку для очистки очков.

9 Техническое обслуживание накрывного кондиционера



ПРЕДУПРЕЖДЕНИЕ!

Другие работы по техническому обслуживанию, не описанные здесь, разрешается выполнять только специалистам, знакомым с опасностями при обращении с хладагентами и кондиционерами, а также с соответствующими стандартами и предписаниями.

Интервал

Проверка/техническое обслуживание

Регулярно

Проверка слива конденсата:

- Проверьте, свободны ли каналы для слива конденсата (рис. **8** 1, стр. 5) по бокам кондиционера и возможен ли слив конденсата.

Интервал	Проверка/техническое обслуживание
Регулярно	Очистка фильтра модуля выхода воздуха: <ul style="list-style-type: none">➤ Вставьте плоскую отвертку или нож в ручку (рис. 9 1, стр. 5), чтобы вытянуть фильтры (рис. 9 2, стр. 5).➤ Снимите фильтры вручную.➤ Очистите фильтры раствором моющего средства и дайте им высохнуть.➤ Вставьте сухие фильтры обратно.
Один раз в год	Проверка профильных уплотнений: <ul style="list-style-type: none">➤ Проверьте уплотнение между кондиционером и крышей автомобиля на наличие трещин и других повреждений.
Один раз в год	Обслуживание теплообменника: <ul style="list-style-type: none">➤ Доверьте выполнение технического обслуживания теплообменника специализированной мастерской.
Один раз в год	Проверка затяжки крепежных болтов: <ul style="list-style-type: none">➤ Убедитесь, что крепежные болты затянуты с правильным моментом затяжки и, при необходимости, отрегулируйте.

10 Устранение неисправностей

Проблема	Причина	Устранение
Кондиционер постоянно отключается.	Сработал сигнализатор обледенения.	Наружная температура слишком низкая или все воздушные сопла закрыты.
Плохое охлаждение	Кондиционер не настроен на охлаждение.	➤ Настройте кондиционер на охлаждение.
	Окружающая температура превышает 52 °С.	Накрышный кондиционер рассчитан только на окружающие температуры до 52 °С.
	Настроенная температура выше температуры в помещении.	➤ Выберите более низкую температуру.
	Окружающая температура ниже 16 °С.	Накрышный кондиционер предназначен для охлаждения только при температуре окружающей среды выше 16 °С.
	Неисправен один из датчиков температуры.	➤ Свяжитесь с уполномоченным сервисным агентом или компанией Dometic.
Неисправен вентилятор испарителя.		
	Неисправен вентилятор конденсатора.	
Плохой обогрев	Кондиционер не настроен на обогрев.	➤ Настройте кондиционер на обогрев.
	Окружающая температура ниже -2 °С.	Накрышный кондиционер рассчитан на оптимальную работу при температуре окружающей среды выше -2 °С.
	Настроенная температура ниже температуры в помещении.	➤ Выберите более высокую температуру.
	Неисправен один из датчиков температуры.	➤ Свяжитесь с уполномоченным сервисным агентом или компанией Dometic.
	Неисправен вентилятор испарителя.	
	Неисправен вентилятор конденсатора.	

Проблема	Причина	Устранение
Низкий выход воздуха	Воздухозаборные решетки заблокированы или перекрыты.	➤ Удалите листья и другие загрязнения с вентиляционных отверстий на кондиционере.
	Неисправен вентилятор.	➤ Свяжитесь с уполномоченным сервисным агентом или компанией Dometic.
Попадание воды в автомобиль	Засорены отверстия для отвода конденсата.	➤ Очистите отверстия для отвода конденсата.
	Повреждены уплотнения.	➤ Свяжитесь с уполномоченным сервисным агентом или компанией Dometic.
Кондиционер не включается.	Напряжение питания (240 В переменного тока) не подключено.	➤ Проверьте электропитание.
	Слишком низкое напряжение (ниже 200 В переменного тока).	➤ Свяжитесь с уполномоченным сервисным агентом или компанией Dometic.
	Неисправен трансформатор напряжения.	
	Неисправен один из датчиков температуры.	
Электрический предохранитель источника питания слишком слабый.	➤ Проверьте электрический предохранитель источника питания.	

Проблема	Причина	Устранение
Кондиционер не выключается.	Неисправен один из датчиков температуры.	➤ Свяжитесь с уполномоченным сервисным агентом или компанией Dometic.
	Электрический предохранитель источника питания слишком слабый.	➤ Проверьте электрический предохранитель источника питания.
Пульт дистанционного управления не регистрируется.	Пульт дистанционного управления не направлен на дисплей модуля выхода воздуха.	➤ Направьте пульт дистанционного управления на дисплей модуля выхода воздуха.
	Батарейки в пульте дистанционного управления разряжены. Примечание: Дисплей пульта дистанционного управления остается по-прежнему ярким, даже если батарейки разряжены.	➤ Замените батарейки пульта дистанционного управления.

11 Гарантия

Действителен установленный законом срок гарантии. Если продукт неисправен, обратитесь в сервисную организацию в вашей стране (адреса см. на оборотной стороне инструкции).

Наши специалисты будут рады помочь вам и более подробно обсудят с вами процесс гарантийного обслуживания.

12 Утилизация

Правила экологической безопасности и надлежащей утилизации

Все организации должны применять набор процедур для выявления, оценки и контроля влияния их деятельности (производства, продукции, услуг и т. д.) на окружающую среду.

Процедуры, которые необходимо соблюдать для определения значительного воздействия на окружающую среду, должны учитывать следующие факторы:

- использование сырья и природных ресурсов
- выбросы в атмосферу

- слив жидкостей
- утилизация и переработка отходов
- загрязнение почвы

С целью минимизировать воздействие на окружающую среду, изготовитель предоставляет ниже ряд указаний, которые должны быть приняты во внимание всеми, кто по какой-либо причине взаимодействует с устройством в течение его срока службы.

- Все компоненты упаковки должны быть утилизированы (предпочтительно переработаны) в соответствии с законодательством страны, в которой осуществляется утилизация.
- Все компоненты изделия должны быть утилизированы (предпочтительно переработаны) в соответствии с законодательством страны, в которой осуществляется утилизация.
- Для правильной утилизации устройство должно быть передано в уполномоченную компанию по утилизации отходов, чтобы гарантировать, что все компоненты, подлежащие вторичной переработке, используются повторно, а остальные материалы обрабатываются должным образом.
- Во время монтажа убедитесь, что в помещении имеется достаточная вентиляция, чтобы предотвратить накопление затхлого воздуха, который может нанести вред здоровью операторов.
- Во время эксплуатации и технического обслуживания убедитесь, что любые отходы, загрязняющие продукты (масло, консистентная смазка и т. д.), утилизируются должным образом.
- Снизьте уровень шума, чтобы уменьшить шумовое загрязнение среды.

Для получения дополнительной информации о правильном демонтаже наших продуктов обратитесь к руководствам по утилизации на сайте dometic.com.

- По возможности, выкидывайте упаковочный материал в мусор, подлежащий вторичной переработке.
- Во время работы или во время ремонта и технического обслуживания убедитесь, что контур охлаждения не поврежден и исключена опасность выхода хладагента. Он действует как парниковый газ и не должен попадать в окружающую среду.



Если вы окончательно выводите изделие из эксплуатации, получите информацию в ближайшем центре по вторичной переработке или в торговой сети о соответствующих предписаниях по утилизации.

- Утилизируйте изделие на официальном предприятии по утилизации отходов в соответствии с применимыми правилами переработки или утилизации.



Защитайте окружающую среду!

Аккумуляторы и батареи запрещается выбрасывать в бытовой мусор. Неисправные аккумуляторы и разряженные батареи сдавайте в торговую организацию или в специальные сборные пункты.

Любое лицо в Австралии, которое занимается или работает с оборудованием, содержащим хладагент, должно иметь соответствующую лицензию на обращение с хладагентом.



Это включает в себя:

- слив хладагента
- изготовление, монтаж, ввод в эксплуатацию, уход или техническое обслуживание оборудования независимо от того, заправлено ли оно хладагентом или нет
- вывод из эксплуатации или утилизация оборудования, в котором присутствует хладагент

Сброс хладагента в атмосферу является нарушением закона. Применяются строгие наказания.

13 Технические характеристики

Содержит фторированные парниковые газы. Герметичное оборудование.

	FreshJet 3000
Холодопроизводительность компрессора:	3600 Вт
Холодопроизводительность согласно ISO 5151:	2516 Вт
Теплопроизводительность согласно ISO 5151:	3107 Вт
Входное номинальное напряжение:	220 – 240 В~, 50 Гц
Номинальный ток при охлаждении:	7,5 А
Номинальный ток при обогреве:	6,1 А
Требуемый предохранитель:	10 А
Диапазон рабочих температур:	от -2 °С до +52 °С
Хладагент:	R-410А
Количество хладагента:	0,650 кг
СО ₂ -эквивалент:	1,357 т
Потенциал глобального потепления (GWP):	2088
Класс защиты (наружный блок):	IPX4
Рекомендуемая макс. длина автомобиля: (с изолированными стенами):	<6 м
Размеры (Д x Ш x В) (высота над крышей автомобиля):	997 x 665 x 240 мм
Вес:	37 кг
Испытания/сертификат:	  

Instrukcja oryginalna

Przed uruchomieniem urządzenia należy uważnie przeczytać niniejszą instrukcję. Instrukcję należy zachować. W razie przekazywania urządzenia należy ją udostępnić kolejnemu nabywcy.



Instrukcję montażu można znaleźć w internecie pod adresem: „dometic.com/manuals”.

Niniejsza instrukcja montażu jest skierowana do specjalistów, którzy zapoznali się z zasadami i środkami bezpieczeństwa.

Spis treści

1	Objaśnienie symboli	273
2	Wskazówki bezpieczeństwa	273
2.1	Podstawowe zasady bezpieczeństwa	274
2.2	Bezpieczeństwo podczas eksploatacji urządzenia	276
3	Odbiorcy instrukcji	276
4	Użytkowanie zgodne z przeznaczeniem	276
5	Opis techniczny	276
5.1	Panel sterowania	277
5.2	Pilot	278
5.3	Tryb klimatyzacyjny	279
5.4	Funkcje dodatkowe	280
6	Przed pierwszym użyciem	280
7	Obsługa klimatyzatora dachowego	281
7.1	Podstawowe wskazówki dotyczące obsługi	281
7.2	Używanie pilota	282
7.3	Uwagi dotyczące optymalizacji wykorzystania	282
7.4	Przełączanie klimatyzatora dachowego do trybu czuwania	283
7.5	Wybór trybu klimatyzacji	283
7.6	Ręczny wybór ustawienia klimatyzatora	283
7.7	Ustawianie temperatury	284
7.8	Ustawianie dyszy powietrznych	285
7.9	Programowanie timera	285
7.10	Aktywacja funkcji Sen	286

7.11	Obsługa oświetlenia	286
7.12	Wymiana baterii w pilocie	287
8	Czyszczenie klimatyzatora dachowego	287
9	Konserwacja klimatyzatora dachowego	288
10	Usuwanie usterek	289
11	Rękojmia	292
12	Utylizacja	292
13	Dane techniczne	294

1 Objąśnienie symboli



OSTRZEŻENIE!

Wskazówka bezpieczeństwa informująca o niebezpiecznej sytuacji, która – jeśli się jej nie uniknie – może prowadzić do śmierci lub ciężkich obrażeń.



OSTROŻNIE!

Wskazówka bezpieczeństwa informująca o niebezpiecznej sytuacji, która – jeśli się jej nie uniknie – może prowadzić do lekkich lub średnich obrażeń.



UWAGA!

Wskazówka informująca o sytuacji, która – jeśli się jej nie uniknie – może prowadzić do powstania szkód materialnych.



WSKAZÓWKA

Informacje uzupełniające dotyczące obsługi produktu.

2 Wskazówki bezpieczeństwa

Producent nie odpowiada za szkody spowodowane:

- uszkodzeniami produktu wywołanymi czynnikami mechanicznymi i niewłaściwym napięciem zasilania
- zmianami dokonanyymi w produkcie bez wyraźnej zgody producenta

- użytkowaniem w celach innych niż opisane w niniejszej instrukcji

Nie ponosi on odpowiedzialności w szczególności za szkody pośrednie, które mogą powstać w wyniku awarii klimatyzatora dachowego.

2.1 Podstawowe zasady bezpieczeństwa



OSTRZEŻENIE!

- **Urządzenia elektryczne nie są zabawkami!**

Urządzenie nie może być używane przez osoby (w tym dzieci) o ograniczonych możliwościach fizycznych, sensorycznych lub umysłowych, lub niedysponujące doświadczeniem i wiedzą, chyba że są one pod nadzorem lub zostały poinstruowane.

- Należy dopilnować, aby dzieci nie bawiły się urządzeniem.
- Dzieci od 8 lat i osoby o ograniczonych możliwościach fizycznych, sensorycznych lub intelektualnych oraz osoby niedysponujące stosowną wiedzą i doświadczeniem mogą używać tego urządzenia jedynie pod nadzorem innej osoby bądź pod warunkiem uzyskania informacji dotyczących bezpiecznego użytkowania urządzenia i zrozumienia wynikających z tego zagrożeń.
- Dzieci nie mogą bawić się urządzeniem.
- Dzieci nie mogą czyścić i konserwować urządzenia bez nadzoru.
- Urządzenie należy wykorzystywać wyłącznie zgodnie z jego przeznaczeniem.
- Nie należy dokonywać żadnych modyfikacji ani przebrojeń urządzenia.

- Montaż, konserwacja i naprawy klimatyzatora dachowego mogą być wykonywane wyłącznie przez wykwalifikowany personel, który zna zagrożenia związane z pracą przy czynniku chłodniczym i systemach klimatyzacyjnych oraz odpowiednie przepisy. Nieodpowiednio wykonane naprawy mogą być przyczyną poważnych zagrożeń. W celu przeprowadzenia naprawy należy zwrócić się do punktu serwisowego działającego w danym kraju (adresy na odwrocie).
- Nie należy umieszczać urządzenia w pobliżu łatwopalnych płynów lub w zamkniętych pomieszczeniach.
- Należy uważać, aby nie składować ani nie montować łatwopalnych przedmiotów w pobliżu wylotu powietrza. Odstęp musi wynosić co najmniej 50 cm.
- Nie wolno sięgać do wylotów wentylacyjnych i wkładać jakichkolwiek przedmiotów do klimatyzatora dachowego.
- W przypadku pożaru **nie** należy zdejmować górnej pokrywy klimatyzatora dachowego, tylko użyć atestowanych środków gaśniczych. Do gaszenia nie należy używać wody.
- Jeśli przewód zasilający jest uszkodzony, musi on zostać wymieniony przez producenta, jego serwisanta lub podobnie wykwalifikowane osoby, aby uniknąć zagrożenia.



UWAGA!

- Samochodem kempingowym z zamontowanym klimatyzatorem dachowym nie można w żadnym wypadku wjeżdżać do myjni.
- Należy dowiedzieć się od producenta pojazdu, czy ze względu na montaż klimatyzatora dachowego konieczny będzie odbiór techniczny i zmiana wysokości pojazdu w jego dokumentacji.
- W razie usterek w obiegu chłodzenia klimatyzatora, urządzenie musi zostać sprawdzone i naprawione przez specjalistyczną firmę. Czynnika chłodniczego nie można w żadnym razie wypuszczać do atmosfery.

2.2 Bezpieczeństwo podczas eksploatacji urządzenia



OSTRZEŻENIE!

- Przed przystąpieniem do prac przy urządzeniu należy zawsze odłączyć je od zasilania.



UWAGA!

- Klimatyzator dachowy nie jest przeznaczony do stosowania w maszynach rolniczych ani budowlanych.
- Nie wolno używać urządzenia z uszkodzoną obudową i przewodami.

3 Odbiorcy instrukcji

Niniejsza instrukcja obsługi przeznaczona jest dla użytkowników klimatyzatora dachowego.

4 Użytkowanie zgodne z przeznaczeniem

Klimatyzatory dachowe z serii FreshJet 3000 są przeznaczone do montażu na dachu przyczepy kempingowej lub pojazdu rekreacyjnego w celu zapewnienia ogrzewania i chłodzenia w cyklu odwróconym. Urządzenie przeznaczone jest do pojazdów z dachem o grubości od 20 do 100 mm. Należy je montować w taki sposób, aby znajdowało się w granicach $\pm 10^\circ$ od płaszczyzny poziomej. **Nie** nadaje się do stosowania w domach lub mieszkaniach.

Klimatyzator dachowy **nie** jest przeznaczony do instalacji w maszynach budowlanych, rolniczych ani podobnych urządzeniach roboczych. Przy zbyt silnych wibracjach nie gwarantuje się prawidłowego działania urządzenia.

Działanie klimatyzatora dachowego jest gwarantowane w temperaturach od -2°C do 52°C .

5 Opis techniczny

Klimatyzator dachowy dostarcza do wnętrza pojazdu zimne lub ciepłe powietrze, które jest wolne od kurzu i brudu i może być osuszane.

Do obsługi klimatyzatora dachowego służy pilot lub panel sterowania na klimatyzatorze.



WSKAZÓWKA

Klimatyzator dachowy może obniżyć temperaturę we wnętrzu pojazdu do określonej wartości. Osiągana temperatura zależy od typu pojazdu, temperatury otoczenia i wydajności chłodniczej klimatyzatora dachowego.



Poniżej temperatury zewnętrznej 16°C klimatyzator dachowy już nie chłodzi. W tym przypadku należy używać tylko trybu klimatyzacji „Wentylacja” ({}).

5.1 Panel sterowania

Na jednostce nawiewnej klimatyzatora znajduje się panel sterowania klimatyzatora dachowego (rys. **1** 1, strona 3).

Elementy obsługowe i wskaźniki (rys. **2**, strona 3):





Symbol	Objaśnienie
	Przełącza klimatyzator dachowy do trybu czuwania.
	Przycisk +: Zwiększa aktualnie wyświetlaną wartość. Przycisk -: Zmniejsza aktualnie wyświetlaną wartość.
	WŁĄCZA lub WYŁĄCZA oświetlenie w jednostce nawiewnej.
	Aktywacja funkcji uśpienia (rozdz. „Funkcje dodatkowe” na stronie 280).
	Wskazuje ustawienie regulatora czasowego.
	Wyświetla ustawioną temperaturę i wskazuje poziom wentylatora podczas regulacji wentylatora.
	Włącza/wyłącza tryb automatyczny (rozdz. „Tryb klimatyzacyjny” na stronie 279).
	Włącza/wyłącza tryb chłodzenia (rozdz. „Tryb klimatyzacyjny” na stronie 279).
	Włącza/wyłącza tryb ogrzewania (rozdz. „Tryb klimatyzacyjny” na stronie 279).
	Ustawia prędkość wentylatora na niską, średnią, wysoką lub automatyczną – ustawienia widoczne przez chwilę odpowiednio jako 1, 2, 3 lub AA na wyświetlaczu jednostki nawiewnej po zmianie ustawienia.

Symbol	Objaśnienie
	Włącza/wyłącza tryb wentylacji (rozdz. „Tryb klimatyzacyjny” na stronie 279). Zapewnia cyrkulację powietrza bez ogrzewania ani chłodzenia.
	Włącza/wyłącza tryb osuszania (rozdz. „Tryb klimatyzacyjny” na stronie 279).

5.2 Pilot

Wszystkie ustawienia urządzenia (np. ustawienia temperatury, programowanie regulatora czasowego) są przekazywane do klimatyzatora dachowego za pomocą pilota.

Na pilocie znajdują się następujące elementy związane ze sterowaniem i wyświetlaniem (rys. **3**, strona 3):

Nr/ przy- cisk	Objaśnienie
1	Wskazanie Wyświetla następującą wartość: <ul style="list-style-type: none"> Wybrana temperatura pomieszczenia (wartość docelowa) w °C lub °F Tryb klimatyzacyjny Poziom wentylatora Symbole aktywnych funkcji dodatkowych
	Ustawia prędkość wentylatora na niską, średnią lub wysoką – ustawienia widoczne przez chwilę odpowiednio jako 1, 2, 3 lub AA na wyświetlaczu jednostki nawiewnej po zmianie ustawienia.
	WŁĄCZA lub WYŁĄCZA oświetlenie w jednostce nawiewnej.
	Przełącza między jednostkami temperatury: Celsjusz (°C) i Fahrenheit (°F)
	Przełącza klimatyzator dachowy do trybu czuwania.
	Przycisk + : Zwiększa aktualnie wyświetlaną wartość. Przycisk - : Zmniejsza aktualnie wyświetlaną wartość.

**Nr/
przy-
cisk****Objaśnienie**

Wybiera tryb turbo.

Ustawia prędkość wentylatora na Turbo, aby szybko ochłodzić lub ogrzać wnętrze pojazdu. Po ponownym naciśnięciu wentylator powróci do poprzedniego ustawienia.



Wybiera tryb klimatyzacji (rozdz. „Tryb klimatyzacyjny” na stronie 279).





Aktywacja funkcji uśpienia (rozdz. „Funkcje dodatkowe” na stronie 280).



Ustawianie programatora czasowego.

5.3 Tryb klimatyzacyjny



W klimatyzatorze dachowym dostępne są następujące tryby klimatyzacji:

Tryb klimatyzacyjny	Komunikat wyświetlany na wyświetlaczu	Objaśnienie
Automatyczny	AUTO (na wyświetlaczu) A (na pilocie)	Należy określić temperaturę, a klimatyzator doprowadzi wnętrze pojazdu do tej temperatury przez ogrzanie lub schłodzenie i sterowanie wymaganą prędkością wentylatora.
Chłodzenie		Należy określić ustawienia temperatury i wentylatora, a klimatyzator ochłodzi wnętrze do tej temperatury.
Ogrzewanie		Należy określić ustawienia temperatury i wentylatora, a klimatyzator ogrzeje wnętrze do tej temperatury. Wentylator uruchomi się po 2 minutach (z niską prędkością) a następnie po około 5 minutach przejdzie do ustawionej prędkości wentylatora (gdy parownik osiągnie wymaganą temperaturę).
Wentylacja		Wentylator zapewnia cyrkulację powietrza bez ogrzewania ani chłodzenia.

Tryb klimatyzacyjny	Komunikat wyświetlany na wyświetlaczu	Objaśnienie
Osuszanie		Osuszanie usuwa wilgoć z powietrza bez ogrzewania ani chłodzenia wnętrza. Prędkość wentylatora jest niska.

5.4 Funkcje dodatkowe

W klimatyzatorze dachowym dostępne są następujące dodatkowe funkcje:

Funkcja dodatkowa	Komunikat wyświetlany na wyświetlaczu	Objaśnienie
Timer	ON 3.5 h 	Klimatyzator włącza się na określoną liczbę godzin.
	OFF 18.0 h 	Klimatyzator wyłącza się po określonej liczbie godzin.
Sen		Funkcja snu ogranicza prędkość wentylatora i kompresora, aby obniżyć poziom hałasu na czas snu.

6 Przed pierwszym użyciem

Kontrole przed uruchomieniem

Przed włączeniem klimatyzatora należy uwzględnić następujące wskazówki:

- ▶ Sprawdzić, czy napięcie i częstotliwość zasilania odpowiadają wartościom podanym w danych technicznych (patrz ulotka).
- ▶ Upewnić się, czy otwór wlotu powietrza i dysze powietrzne nie są zatkane. Wszystkie kratki wentylacyjne muszą być zawsze wolne, aby klimatyzator dachowy mógł pracować z maksymalną wydajnością.



OSTROŻNIE! Ryzyko obrażeń

Nie należy wkładać palców ani żadnych przedmiotów w dysze powietrzne lub kratki wlotowe.

Przygotowanie pilota

- Włożyć baterie (patrz rozdz. „Wymiana baterii w pilocie” na stronie 287).
- ✓ Na wyświetlaczu pojawią się wszystkie symbole na 5 sekund.
- ✓ Pilot jest gotowy do pracy.

7 Obsługa klimatyzatora dachowego

7.1 Podstawowe wskazówki dotyczące obsługi

Klimatyzator dachowy ma trzy tryby pracy:

Tryb pracy	Cechy
Wyłączony	Klimatyzator zostanie wyłączony. Pilot jest nieaktywny.
Gotowość do pracy	Klimatyzator dachowy jest gotowy do pracy i można go włączyć za pomocą pilota. Dostępne jest oświetlenie.
Włączony	Klimatyzator dachowy klimatyzuje powietrze we wnętrzu.

Za pomocą **panelu obsługi** można:

- przełączać klimatyzator dachowy do i z trybu czuwania
- włączać i wyłączać oświetlenie
- wprowadzać ustawienia
- wybierać dodatkowe funkcje

Za pomocą **pilota** można:

- przełączać klimatyzator dachowy do i z trybu czuwania.
- włączać i wyłączać oświetlenie
- wprowadzać ustawienia
- wybierać dodatkowe funkcje

7.2 Używanie pilota

Podczas korzystania z pilota **musi** być on skierowany na odbiornik podczerwieni (rys. **4** 1, strona 4) na panelu sterowania.

- ▶ Nacisnąć przycisk.
- ✓ Wartość zostaje przesłana natychmiast do klimatyzatora dachowego.
- ✓ Klimatyzator dachowy potwierdza odebranie danych wysokim tonem.

Przełączanie pilota w tryb oczekiwania lub włączanie pilota

W trybie oczekiwania wyświetlacz pilota jest nieaktywny.

Jeśli pilot nie wskazuje na odbiornik podczerwieni na panelu sterowania, można włączyć pilot lub przełączyć go do stanu oczekiwania niezależnie od klimatyzatora dachowego:

- ▶ Należy nacisnąć przycisk .

7.3 Uwagi dotyczące optymalizacji wykorzystania

Stosując się do poniższych wskazówek można zoptymalizować działanie klimatyzatora dachowego:



- Należy poprawić izolację cieplną pojazdu poprzez uszczelnienie szczelin i powieszenie na oknach rolet lub zasłon odbijających promienie słoneczne.
- Jeżeli pojazd był przez długi czas narażony na bezpośrednie działanie promieni słonecznych: Obsługiwać klimatyzator dachowy w trybie „Wentylacja” (↓↓↓) przy otwartym oknie przez jakiś czas przed przejściem do trybu klimatyzacji „Chłodzenie” (❄️).
- W trybie „Chłodzenie” (❄️) należy, o ile to możliwe, unikać otwierania drzwi i okien.
- Odpowiednio ustawić dysze powietrza.
- Należy pamiętać, aby nie zakrywać dyszy powietrznych i kratki wlotowych chusteczkami, papierem ani innymi przedmiotami.

7.4 Przełączanie klimatyzatora dachowego do trybu czuwania



WSKAZÓWKA

- Gdy klimatyzator dachowy zostaje włączony, zaczyna on pracować zgodnie z wartościami, które zostały ostatnio ustawione.
- Klimatyzator dachowy można wyłączyć tylko przez wyłączenie zasilania.
- Aby przełączyć go do trybu oczekiwania, można użyć pilota lub panelu sterowania

- ▶ Należy nacisnąć przycisk .
- ✓ Klimatyzator dachowy jest włączony.
- ▶ Nacisnąć ponownie przycisk , aby przejść do trybu oczekiwania.

7.5 Wybór trybu klimatyzacji

- ▶ Wybrać żądany tryb klimatyzacji, używając przycisku **MODE**, patrz rozdz. „Tryb klimatyzacyjny” na stronie 279.
- ✓ Klimatyzator dachowy potwierdza odebranie wartości ustawienia wysokim tonem.
- ✓ Klimatyzator przełącza się do wybranego trybu klimatyzacji.

7.6 Ręczny wybór ustawienia klimatyzatora

Dmuchawa steruje natężeniem dopływu powietrza.

We wszystkich trybach, oprócz trybu „Automatycznego” (**A**), prędkość wentylatora można regulować ręcznie.

Komunikat wyświetlany na wyświetlaczu

Objaśnienie



1, 2, 3

Zostanie wyświetlona ikona wentylatora plus cyfra 1, 2 lub 3, wskazująca na niskie, średnie lub wysokie obroty. Po krótkim czasie wyświetlacz wróci do ustawionej temperatury.

**Komunikat
wyświetlany
na wyświetlaczu****Objaśnienie**

RR

Automatyczna praca wentylatora (zmienia prędkość wentylatora na podstawie ustawienia temperatury i rzeczywistej temperatury pokojowej)
opcja dostępna tylko w trybie „Chłodzenia” (❄️), „Ogrzewania” (☀️) i „Wentylacji” (🌀).



4

Prędkość turbo wentylatora, jeśli wciśnięto przycisk **TURBO**
opcja dostępna tylko w trybie „Chłodzenia” (❄️) i „Ogrzewania” (☀️).

- Użyć przycisku (⊗), aby wybrać żądaną prędkość wentylatora.
- ✓ Klimatyzator dachowy potwierdza odebranie wartości ustawienia wysokim tonem.
- ✓ Nowa prędkość wentylatora została ustawiona.

7.7 Ustawianie temperatury

Tryb chłodzenia

W trybie „automatycznym” (A), „Chłodzenia” (❄️) i „Osuszania” (💧) można za pomocą pilota ustawić temperaturę od 16°C do 30°C.

- Użyć przycisku + lub -, aby wybrać żądaną temperaturę.
- ✓ Klimatyzator dachowy potwierdza odebranie wartości ustawienia wysokim tonem.
- ✓ Temperatura została ustawiona w klimatyzatorze dachowym.

Tryb ogrzewania

W trybie „automatycznym” (A) i „Ogrzewania” (☀️) za pomocą pilota można ustawić temperaturę od 16°C do 30°C za pośrednictwem pilota.

- Użyć przycisku + lub -, aby wybrać żądaną temperaturę.
- ✓ Klimatyzator dachowy potwierdza odebranie wartości ustawienia wysokim tonem.
- ✓ Temperatura została ustawiona w klimatyzatorze dachowym.

7.8 Ustawianie dyszy powietrznych

Dopływ powietrza w pojeździe można regulować, ustawiając dysze powietrza.

- ▶ Łopatki (rys. **5** 1, strona 4) w dyszach powietrza można obracać niezależnie w wymaganym kierunku. Przepływ powietrza można regulować wzdłuż sufitu lub w kierunku podłogi.

7.9 Programowanie timera

Za pomocą funkcji timera można ustawić wymagany czas działania klimatyzacji. Można określić liczbę godzin, po których upływie klimatyzator zostanie włączony i liczbę godzin, po których upływie klimatyzator zostanie przełączony do trybu gotowości (do 24 godzin).



WSKAZÓWKA

Jeśli podczas programowania timera przez 15 sekund nie zostanie naciśnięty żaden przycisk na pilocie, wówczas pilot wraca do trybu wyjściowego.



- ▶ Przed zaprogramowaniem regulatora czasowego należy wybrać tryb klimatyzacji i wszystkie wymagane wartości (np. temperaturę).

Ustawianie godziny włączenia i wyłączenia



WSKAZÓWKA

Parametr czasu WŁĄCZENIA można ustawić tylko wtedy, gdy urządzenie jest WYŁĄCZONE.

- ▶ Należy nacisnąć jednokrotnie .
- ✓ Na wyświetlaczu pilota miga symbol **ON**.
- ▶ Należy użyć przycisku **+** lub **-**, aby ustawić liczbę godzin do WŁĄCZENIA klimatyzatora.
- ▶ Ponownie nacisnąć przycisk , aby potwierdzić wartość.
- ✓ Czas włączenia klimatyzatora dachowego został ustawiony. Klimatyzator dachowy włączy się w wybranym trybie klimatyzacji o określonej porze.
- ✓ Na wyświetlaczu pilota miga symbol **OFF**.

Jeżeli nie jest wymagany czas WYŁĄCZENIA, nacisnąć ponownie przycisk  bez zmiany wartości godziny.

- ▶ Należy użyć przycisku **+** lub **-**, aby ustawić liczbę godzin do przełączenia klimatyzatora do stanu gotowości.
- ▶ Ponownie nacisnąć przycisk , aby potwierdzić wartość.
- ✓ Czas wyłączenia został ustawiony w klimatyzatorze dachowym. Klimatyzator dachowy zostanie przełączony do stanu gotowości.

Anulowanie ustawień regulatora czasowego



Aby anulować ustawienia regulatora czasowego, należy wykonać następujące kroki:

- ▶ Należy nacisnąć jednokrotnie .
- ✓ Symbol regulatora czasowego zniknie.
- ✓ Ustawienie zostało anulowane.



7.10 Aktywacja funkcji Sen



WSKAZÓWKA

Funkcja Sen jest dostępna tylko w trybie „Chłodzenie” () lub O”grzewanie” ().

Gdy aktywna jest funkcja snu, prędkość obrotowa kompresora i wentylatora jest ograniczona, aby obniżyć poziom hałasu na czas snu.

- ▶ Należy ustawić odpowiednią wartość, zob. rozdz. „Ustawianie temperatury” na stronie 284.
- ▶ Należy nacisnąć przycisk .
- ✓ Na wyświetlaczu pojawi się symbol . Funkcja snu jest aktywna.
- ▶ Aby wyłączyć funkcję snu, należy ponownie nacisnąć przycisk .



WSKAZÓWKA

Funkcja snu zostanie wyłączona po naciśnięciu przycisku **MODE**.

7.11 Obsługa oświetlenia





WSKAZÓWKA

Przycisk  na pilocie jest aktywny, nawet jeśli pilot jest wyłączony.

Włączanie/wyłączanie światła za pomocą pilota

- Aby włączyć lub wyłączyć oświetlenie, należy nacisnąć i przytrzymać przycisk .

Włączanie/Wyłączanie światła za pomocą pilota

- Aby włączyć lub wyłączyć światła, należy nacisnąć i przytrzymać przycisk .
- ✓ Symbol  pojawia się na wyświetlaczu, gdy oświetlenie zostaje **włączone**.

7.12 Wymiana baterii w pilocie

Schówek na baterie znajduje się na spodzie pilota.



WSKAZÓWKA

Wyświetlacz pilota będzie nadal jasny, nawet jeśli baterie są wyczerpane.

- Nacisnąć lekko pokrywę przegrody na baterie i przesunąć ją zgodnie ze strzałką.
- Włożyć nowe baterie (2x typ AAA) do pilota zgodnie z oznaczeniem w komorze baterii.
- Następnie zamknąć pokrywę przegrody na baterie.



Chroń środowisko naturalne!

Akumulatorów i baterii nie należy wrzucać do pojemników na odpady komunalne.

Zużyte baterie należy zwrócić sprzedawcy lub zabrać je do punktu zbiórki.

8 Czyszczenie klimatyzatora dachowego



UWAGA! Ryzyko uszkodzenia

- Klimatyzatora dachowego nie należy czyścić za pomocą urządzenia wysokociśnieniowego. Narażenie na działanie wody może uszkodzić klimatyzator.
- Do czyszczenia nie należy używać ostrych ani twardych przedmiotów ani środków czyszczących – mogą one uszkodzić klimatyzator dachowy.
- Do czyszczenia klimatyzatora dachowego stosować jedynie wodę z łagodnym środkiem czyszczącym. W żadnym wypadku nie należy stosować benzyny, oleju napędowego ani rozpuszczalników.



UWAGA! Ryzyko uszkodzenia

Ekran wyświetlacza jednostki nawiewnej (rys. **6** 1, strona 4) jest akrylowy i można go uszkodzić typowymi chemikaliami używanymi w gospodarstwie domowym.

Do jego czyszczenia należy używać wyłącznie łagodnego roztworu ciepłej wody z mydłem.

Chemiczne środki czyszczące, środki do czyszczenia okien, alkohol, niektóre tenzydy, rozpuszczalniki organiczne, zmiękczacze i tym podobne mogą uszkodzić wyświetlacz.

- Co jakiś czas usuwać liście i inne zabrudzenia z otworów wentylacyjnych (rys. **7** 1, strona 5) klimatyzatora dachowego. Należy przy tym uważać, aby nie uszkodzić kratki wentylacyjnych.
- Obudowę klimatyzatora i jednostkę nawiewną należy czyścić od czasu do czasu wilgotną ściereczką.
- Od czasu do czasu należy czyścić pilota lekko wilgotną ściereczką. Wyświetlacz zaleca się czyścić chusteczką do okularów.

9 Konserwacja klimatyzatora dachowego



OSTRZEŻENIE!

Prace konserwacyjne inne niż opisane w instrukcji mogą wykonywać tylko specjaliści, którzy zapoznali się z zagrożeniami związanymi z czynnikami chłodniczymi oraz stosownymi przepisami.

Interwał	Kontrola/Konserwacja
Regularnie	<p>Sprawdzić odprowadzanie skroplin:</p> <ul style="list-style-type: none"> ➤ Sprawdzić, czy kanały odprowadzania skroplin (rys. 8 1, strona 5) a bokach klimatyzatora dachowego są czyste i skroplona woda może odpływać.
Regularnie	<p>Oczyścić filtr jednostki wylotu powietrza:</p> <ul style="list-style-type: none"> ➤ Włożyć płaski wkrętak lub nóż do uchwytu (rys. 9 1, strona 5), aby lekko wyciągnąć filtry (rys. 9 2, strona 5). ➤ Wymontować filtry ręcznie. ➤ Oczyszczyć filtry roztworem detergentu i pozostawić, aby wyschły. ➤ Wsunąć z powrotem suche filtry.

Interwał	Kontrola/Konserwacja
Raz w roku	<p>Sprawdzić uszczelki profilowe:</p> <ul style="list-style-type: none"> ➤ Sprawdzić uszczelnienie między klimatyzatorem dachowym a dachem pojazdu pod kątem pęknięć i innych uszkodzeń.
Raz w roku	<p>Zlecić serwisowanie wymiennika ciepła:</p> <ul style="list-style-type: none"> ➤ Konserwację wymiennika ciepła należy zlecać specjalistycznemu warsztatowi.
Raz w roku	<p>Sprawdzić prawidłowe dokręcenie śrub mocujących:</p> <ul style="list-style-type: none"> ➤ Sprawdzić, czy śruby mocujące są dokręcone do właściwego momentu obrotowego i w razie potrzeby poprawić.

10 Usuwanie usterek

Problem	Przyczyna	Czynność zaradcza
Klimatyzator dachowy stale się wyłącza.	Włączył się czujnik oblodzenia.	Temperatura na zewnątrz jest zbyt niska lub wszystkie dysze powietrza są zamknięte.
Chłodzenie jest niewystarczające	Klimatyzator dachowy nie jest ustawiony na chłodzenie.	➤ Należy ustawić klimatyzator na chłodzenie.
	Temperatura otoczenia przekracza 52 °C.	Klimatyzator dachowy jest przeznaczony do pracy przy temperaturze otoczenia nieprzekraczającej 52 °C.
	Ustawiona temperatura jest wyższa niż temperatura pomieszczenia.	➤ Należy wybrać niższą temperaturę.
	Temperatura otoczenia przekracza 16 °C.	Klimatyzator dachowy jest przeznaczony do chłodzenia tylko przy temperaturach otoczenia powyżej 16 °C.
Jeden z czujników temperatury jest uszkodzony.	➤ Skontaktować się z autoryzowanym serwisem lub Dometic.	
Dmuchała parownika jest uszkodzona.		
Dmuchała kondensatora jest uszkodzona.		

Problem	Przyczyna	Czynność zaradcza
Ogrzewanie nie jest wystarczające	Klimatyzator dachowy nie jest ustawiony na ogrzewanie.	➤ Należy ustawić klimatyzator na ogrzewanie.
	Temperatura otoczenia przekracza -2°C .	Klimatyzator dachowy jest przeznaczony do pracy tylko przy temperaturach otoczenia powyżej -2°C .
	Ustawiona temperatura jest niższa niż temperatura pomieszczenia.	➤ Należy wybrać wyższą temperaturę.
	Jeden z czujników temperatury jest uszkodzony.	➤ Skontaktować się z autoryzowanym serwisem lub Dometic.
Dmuchawa parownika jest uszkodzona.		
	Dmuchawa kondensatora jest uszkodzona.	
Niska wydajność powietrza	Kratki wlotowe powietrza są zablokowane lub zasłonięte.	➤ Co jakiś czas usuwać liście i inne zabrudzenia z kratki wentylacyjnych klimatyzatora dachowego.
	Dmuchawa jest uszkodzona.	➤ Skontaktować się z autoryzowanym serwisem lub Dometic.
Pojawienie się wody w pojeździe.	Otwory odpływowe skondensowanej wody są zatkane.	➤ Należy oczyścić otwory odpływowe skondensowanej wody.
	Uszczelki są uszkodzone.	➤ Skontaktować się z autoryzowanym serwisem lub Dometic.

Problem	Przyczyna	Czynność zaradcza
Klimatyzator dachowy nie włącza się.	Brak podłączonego napięcia zasilania (240 V AC).	➤ Należy sprawdzić dopływ prądu.
	Napięcie jest zbyt niskie (poniżej 200 V AC).	➤ Skontaktować się z autoryzowanym serwisem lub Dometic.
	Przetwornik napięcia jest uszkodzony.	
	Jeden z czujników temperatury jest uszkodzony.	
Klimatyzator dachowy nie wyłącza się.	Bezpiecznik zasilania ma zbyt niski amperaż.	➤ Sprawdzić bezpiecznik zasilania.
	Jeden z czujników temperatury jest uszkodzony.	➤ Skontaktować się z autoryzowanym serwisem lub Dometic.
Pilot nie łączy się z klimatyzatorem.	Bezpiecznik zasilania ma zbyt niski amperaż.	➤ Sprawdzić bezpiecznik zasilania.
	Pilot nie jest skierowany w stronę wyświetlacza jednostki nawiewu powietrza.	➤ Skierować pilot w stronę wyświetlacza jednostki nawiewu powietrza.
	Baterie pilota są wyczerpane. Uwaga: Wyświetlacz pilota będzie nadal jasny, nawet jeśli baterie są wyczerpane.	➤ Wymienić baterie w pilocie.

11 Rękojmia

Obowiązuje ustawowy okres gwarancji. Jeśli produkt jest wadliwy, prosimy o kontakt z partnerem serwisowym w Państwa kraju (adresy z tyłu instrukcji obsługi).

Nasi specjaliści z przyjemnością udzielą Państwu pomocy i omówią proces realizacji gwarancji.

12 Utylizacja

Przepisy dotyczące bezpieczeństwa środowiska i prawidłowego usuwania odpadów

Wszystkie organizacje muszą stosować szereg procedur mających na celu identyfikację, ocenę i ograniczanie wpływu, jaki ich działalność (produkcja, produkty, usługi itp.) wywiera na środowisko.

Procedury, które należy zastosować w celu zidentyfikowania znacznego oddziaływania na środowisko:

- wykorzystanie surowców i zasobów naturalnych
- emisje atmosferyczne
- odprowadzanie odpadów ciekłych
- gospodarka odpadami i recykling
- zanieczyszczenie gleby

Aby zminimalizować wpływ na środowisko naturalne, producent podaje poniżej szereg wskazówek, które powinny być wzięte pod uwagę przez wszystkie osoby, które z jakiegokolwiek powodu wchodzi w interakcję z urządzeniem podczas jego okresu użytkowania.

- Wszystkie elementy opakowania muszą zostać zutylicowane (najlepiej poddane recyklingowi) zgodnie z przepisami prawnymi kraju, w którym odbywa się utylizacja.
- Wszystkie elementy produktu muszą zostać zutylicowane (najlepiej poddane recyklingowi) zgodnie z przepisami prawnymi kraju, w którym odbywa się utylizacja.
- W celu prawidłowej utylizacji urządzenie musi zostać przekazane do autoryzowanej firmy zajmującej się utylizacją odpadów, aby zapewnić, że wszystkie komponenty nadające się do recyklingu zostaną ponownie wykorzystane, a pozostałe materiały zostaną odpowiednio przetworzone.

- Podczas montażu należy zapewnić odpowiednią wentylację pomieszczenia, aby zapobiec gromadzeniu się zużytego powietrza, które mogłoby być szkodliwe dla zdrowia operatorów.
- Podczas eksploatacji i konserwacji należy zwracać uwagę na prawidłowe usuwanie wszelkich produktów zanieczyszczających środowisko (olej, smar itp.).
- Utrzymywać niski poziom hałasu w celu zmniejszenia zanieczyszczenia hałasem.

Więcej informacji na temat prawidłowego demontażu naszych produktów można znaleźć w podręcznikach recyklingu na stronie dometic.com.

- Opakowanie należy w miarę możliwości wrzucić do odpowiedniego pojemnika na odpady do recyklingu.
- Podczas pracy lub napraw i prac konserwacyjnych należy upewnić się, że obieg czynnika chłodniczego nie jest uszkodzony i czynnik nie może się wydostawać. Jest to gaz cieplarniany, którego nie należy emitować do środowiska.



Jeśli produkt nie będzie już dalej wykorzystywany, należy dowiedzieć się w najbliższym zakładzie recyklingu lub od specjalistycznego przedstawiciela producenta, w jaki sposób można zutylizować produkt zgodnie z obowiązującymi przepisami.

- Utylizować produkt w oficjalnym zakładzie utylizacji odpadów zgodnie z obowiązującymi wytycznymi dotyczącymi recyklingu lub utylizacji.



Chroń środowisko naturalne!

Akumulatory i baterie nie zaliczają się do odpadów domowych. Uszkodzone akumulatory lub zużyte baterie należy przekazać do punktu sprzedaży lub punktu przyjmującego surowce wtórne.

Każda osoba wykonująca prace na urządzeniach zawierających czynnik chłodniczy w Australii musi mieć odpowiednie zezwolenie na pracę z czynnikiem chłodniczym.



Obejmuje to:

- dekantację czynnika chłodniczego
- produkcję, montaż, rozruch, serwisowanie lub konserwację urządzeń, niezależnie od tego, czy jest napełnione czynnikiem chłodniczym, czy nie
- wycofywanie z eksploatacji lub utylizację urządzenia, w którym występuje czynnik chłodniczy

Uwalnianie czynnika chłodniczego do atmosfery jest sprzeczne z prawem. Grożą za to surowe kary.

13 Dane techniczne

Zawiera fluorowane gazy cieplarniane Urządzenie zamknięte hermetycznie.

	FreshJet 3000
Wydajność chłodzenia kompresora:	3600 W
Wydajność chłodzenia zgodnie z ISO 5151:	2516 W
Wydajność ogrzewania zgodnie z ISO 5151:	3107 W
Znamionowe napięcie wejściowe:	220 do 240 V~/50 Hz
Prąd znamionowy chłodzenia:	7,5 A
Prąd znamionowy ogrzewania	6,1 A
Wymagany bezpiecznik:	10 A
Zakres temperatury roboczej:	od -2°C do +52°C
Czynnik chłodniczy:	R-410A
Ilość czynnika chłodniczego:	0,650 kg
Ekwiwalent CO ₂ :	1,357 t
Potencjał tworzenia efektu cieplarnianego (GWP):	2088
Klasa ochrony (urządzenie zewnętrzne):	IPX4
Sugerowana maks. długość pojazdu (z izolowanymi ścianami):	<6 m
Wymiary dł. x szer. x wys. (wysokość od dachu pojazdu):	997 x 665 x 240 mm
Masa:	37 kg
Kontrola/certyfikat:	  

Pôvodný návod na použitie

Pred uvedením zariadenia do prevádzky si prosím pozorne prečítajte tento návod a odložte si ho. V prípade odovzdania výrobku ďalšiemu používateľovi mu odovzdajte aj tento návod.



Návod na montáž nájdete online na:

„dometic.com/manuals“.

Tento návod na montáž je určený pre odborníkov v dielňach, ktorí sú oboznámení s platnými smernicami a potrebnými bezpečnostnými opatreniami.

Obsah

1	Vysvetlenie symbolov	296
2	Bezpečnostné pokyny	296
2.1	Základy bezpečnosti	297
2.2	Bezpečnosť pri prevádzke zariadenia	298
3	Cieľová skupina tohto návodu	299
4	Používanie v súlade s určením	299
5	Technický popis	299
5.1	Ovládací panel	300
5.2	Diaľkové ovládanie	301
5.3	Režimy klimatizácie	302
5.4	Prídavné funkcie	302
6	Pred prvým použitím	303
7	Obsluha strešnej klimatizácie	303
7.1	Základné pokyny k obsluhu	303
7.2	Používanie diaľkového ovládania	304
7.3	Tipy pre lepšie používanie	305
7.4	Zapnutie strešnej klimatizácie a do pohotovostného režimu	305
7.5	Voľba režimu klimatizácie	305
7.6	Manuálna voľba nastavenia ventilátora	305
7.7	Nastavenie teploty	306
7.8	Nastavenie vzduchových dýz	307
7.9	Nastavenie spínacích hodín	307

7.10	Aktivácie funkcie spánku (Sleep)	308
7.11	Ovládanie ambientného osvetlenia	308
7.12	Výmena batérií diaľkového ovládania	309
8	Čistenie strešnej klimatizácie	309
9	Údržba strešnej klimatizácie	310
10	Odstraňovanie porúch	311
11	Záruka	313
12	Likvidácia	313
13	Technické údaje	316

1 Vysvetlenie symbolov



VÝSTRAHA!

Bezpečnostné upozornenie na nebezpečnú situáciu, ktorá môže viesť k usmrteniu alebo ťažkému poraneniu, ak sa jej nezabráni.



UPOZORNENIE!

Bezpečnostné upozornenie na nebezpečnú situáciu, ktorá môže viesť k ľahkému alebo stredne ťažkému usmrteniu alebo ťažkému poraneniu, ak sa jej nezabráni.



POZOR!

Upozornenie na situáciu, ktorá môže viesť k materiálnym škodám, ak sa jej nezabráni.



POZNÁMKA

Doplňujúce informácie týkajúce sa obsluhy produktu.

2 Bezpečnostné pokyny

Výrobca v nasledujúcich prípadoch nepreberá za škody žiadnu záruku:

- Poškodenia produktu mechanickým pôsobením a nesprávnym pripájacím napätím
- Zmeny produktu bez vyjadreného povolenia výrobcu

- Použitie na iné účely ako sú účely uvedené v návode

Výrobca predovšetkým neručí za akékoľvek následné škody, zvlášť nie ani za následné škody, ktoré môžu vzniknúť následkom výpadku strešnej klimatizácie.

2.1 Základy bezpečnosti



VÝSTRAHA!

- **Elektrické zariadenia nie sú detské hračky.**

Toto zariadenie nie je určené na používanie osobami (vrátane detí) s obmedzenými fyzickými, zmyslovými alebo duševnými schopnosťami alebo nedostatkom skúsenosti a znalostí, pokiaľ nie sú pod primeraným dohľadom alebo neboli poučené.

- Dohliadnite na to, aby sa deti nehrali so zariadením.
- Toto zariadenie smú používať deti od 8 rokov a osoby so zníženými psychickými, zmyslovými alebo mentálnymi schopnosťami a vedomosťami, keď sú pod primeraným dohľadom alebo keď boli poučené o bezpečnom používaní zariadenia a chápu, aké riziká z toho vyplývajú.
- Deti sa nesmú hrať so zariadením.
- Čistenie a bežnú údržbu nesmú vykonávať deti bez dozoru.
- Zariadenie používajte len v súlade s jeho určeným použitím.
- Na zariadení nevykonávajte žiadne zmeny alebo prestavby.
- Montáž, údržbu a opravy strešnej klimatizácie smú vykonávať len odborníci s príslušnou kvalifikáciou, ktorí sú oboznámení s rizikami spojenými s manipuláciou s chladiacimi prostriedkami a klimatizačnými zariadeniami, a tiež s príslušnými predpismi. Neodborné opravy predstavujú riziko vážnych nebezpečenstiev. V prípade potreby opravy sa obráťte na servisné stredisko vo vašej krajine (adresy sú uvedené na zadnej strane).

- Nepoužívajte zariadenie v blízkosti horľavých kvapalín alebo v uzavretých priestoroch.
- Dbajte na to, aby sa horľavé predmety neuskladňovali alebo nemontovali v oblasti výstupu vzduchu. Dodržiavajte minimálnu vzdialenosť 50 cm.
- Nesiahajte do vetracích otvorov a do strešnej klimatizácie nekladajte žiadne cudzie predmety.
- V prípade požiaru **neskladajte** horný kryt strešnej klimatizácie. Namiesto toho použite povolené hasiace prostriedky. Na hasenie nepoužívajte vodu.
- Ak je prírodný napájací kábel poškodený, musí ho vymeniť výrobca, alebo zákaznícky servis alebo iná kvalifikovaná osoba, aby sa predišlo ohrozeniam.

**POZOR!**

- S namontovanou klimatizáciou nesmiete vojsť s obvytým automobilom do automatickej automyvárne.
- Informujte sa u výrobcu vášho automobilu, či je po montáži klimatizácie potrebná technická prehliadka a či je potrebné zmeniť výšku uvedenú v dokumentoch k vášmu vozidlu.
- Ak sa v chladiacom okruhu strešnej klimatizácie vyskytnú poruchy, dajte zariadenie preskúšať a riadne opraviť v špecializovanom servise. V žiadnom prípade sa chladiaci prostriedok nesmie voľne vypúšťať do atmosféry.

2.2 Bezpečnosť pri prevádzke zariadenia

**VÝSTRAHA!**

- Pri práci na zariadení vždy prerušte prívod elektrického prúdu.

**POZOR!**

- Strešná klimatizácia nie je určená na prevádzku v poľnohospodárskych a stavebných strojoch.
- Zariadenie používajte len vtedy, keď kryt a vedenia nie sú poškodené.

3 Cieľová skupina tohto návodu

Tento návod na obsluhu je určený pre používateľa strešnej klimatizácie.

4 Používanie v súlade s určením

Strešné klimatizácie FreshJet 3000 sú navrhnuté pre montáž na strechu karavanu alebo rekreačného vozidla na zabezpečenie vyhrievania a chladenia s reverzným cyklom. Sú určené pre vozidlá so strechami s hrúbkou 20 až 100 mm. Strešná klimatizácia sa musí namontovať tak, aby bola v rozsahu $\pm 10^\circ$ od horizontálnej roviny. Je **nevhodná** pre domy a byty.

Strešná klimatizácia **nie** je vhodná pre montáž do stavebných, poľnohospodárskych alebo podobných pracovných strojov. Ak je vystavená silným vibráciám, nebude správne fungovať.

Funkcia strešnej klimatizácie je zaručená pri teplotách v rozsahu -2°C až 52°C .

5 Technický popis

Strešná klimatizácia privádza do interiéru studený alebo teplý vzduch, ktorý neobsahuje prach a nečistoty a môžu sa odvlhčiť.

Strešná klimatizácia sa ovláda s diaľkovým ovládaním alebo prostredníctvom ovládacieho panela na klimatizácii.



POZNÁMKA

Strešná klimatizácia dokáže znížiť teplotu interiéru vozidla na určitý stupeň. Teplota, ktorú možno pri chladení dosiahnuť, závisí od typu vozidla, teploty okolia a chladiaceho výkonu strešnej klimatizácie. Ak je vonkajšia teplota nižšia ako 16°C , strešná klimatizácia už viac nechladí. V takom prípade používajte len režim klimatizácie „Ventilácia“ ({}).

5.1 Ovládací panel

Ovládací panel (obr. **1**, strane 3) je umiestnený na výstupnej jednotke vzduchu strešnej klimatizácie.

Ovládacie a indikačné prvky (obr. **2**, strane 3):

Symbol	Vysvetlenie
	Zapne strešnú klimatizáciu alebo ju prepne do pohotovostného režimu.
	Tlačidlo + : Zvýši aktuálne zobrazenú hodnotu. Tlačidlo - : Zníži aktuálne zobrazenú hodnotu.
	ZAPNE alebo VYPNE ambientné osvetlenie vo výstupnej jednotke vzduchu.
	Aktivuje funkciu spánku (Sleep) (kap. „Prídavné funkcie“ na strane 302).
	Indikuje, že spínacie hodiny sú nastavené.
	Zobrazí nastavenú teplotu a indikuje stupeň ventilátora, keď je nastavený ventilátor.
	Aktivuje/deaktivuje automatický režim (kap. „Režimy klimatizácie“ na strane 302).
	Aktivuje/deaktivuje chladenie (kap. „Režimy klimatizácie“ na strane 302).
	Aktivuje/deaktivuje vyhrievanie (kap. „Režimy klimatizácie“ na strane 302).
	Nastavuje otáčky medzi Low, Med, High alebo Auto – pri zmene ich na krátky čas zobrazí ako 1, 2, 3 alebo AA na výstupnej jednotke vzduchu.
	Aktivuje/deaktivuje ventiláciu (kap. „Režimy klimatizácie“ na strane 302). Cirkuluje vzduch bez vyhrievania alebo chladenia.
	Aktivuje/deaktivuje odvlhčovanie (kap. „Režimy klimatizácie“ na strane 302).

5.2 Diaľkové ovládanie

Všetky nastavenia zariadenia (napr. nastavenia teploty, programovanie spínacích hodín) sú diaľkovým ovládaním odoslané do strešnej klimatizácie.

Diaľkové ovládanie disponuje nasledujúcimi ovládacími a indikačnými prvkami (obr. **3**, strane 3):

Č./tlačidlo

Vysvetlenie

1

Displej

Zobrazuje nasledujúce údaje:

- Navolená teplota v miestnosti (cieľová hodnota) v stupňoch °C alebo °F
- Režim klimatizácie
- Stupeň ventilátora
- Symboly pre aktívne prídavné funkcie



Nastavuje otáčky medzi Low, Med alebo High – pri zmene ich na krátky čas zobrazí ako 1, 2, 3 alebo AA na výstupnej jednotke vzduchu.



ZAPNE alebo VYPNE ambientné osvetlenie vo výstupnej jednotke vzduchu.



Prepína medzi jednotkami teploty v stupňoch Celzia (°C) a Fahrenheita (°F)



Zapne strešnú klimatizáciu alebo ju prepne do pohotovostného režimu.



Tlačidlo **+**: Zvýši aktuálne zobrazenú hodnotu.

Tlačidlo **-**: Zníži aktuálne zobrazenú hodnotu.



Zvolí režim turbo.

Nastaví otáčky ventilátor na turbo otáčky pre rýchle schladenie alebo vyhriatie interiéru vozidla. Po opätovnom stlačení sa ventilátor prepne na predchádzajúce nastavenie.



Zvolí režim klimatizácie (kap. „Režimy klimatizácie“ na strane 302).







Aktivuje funkciu spánku (Sleep) (kap. „Prídavné funkcie“ na strane 302).



Nastaví spínacie hodiny.



5.3 Režimy klimatizácie

Strešná klimatizácia disponuje nasledujúcimi režimami klimatizácie:

Režim klimatizácie	Hlásenie na displeji	Vysvetlenie
Automaticky	AUTO (na displeji) A (na diaľkovo m ovládaní)	Nastavíte teplotu a klimatizácia schladí alebo vyhrejé interiér na túto teplotu a reguláciou potrebných otáčok ventilátora.
Chladienie		Nastavíte teplotu a nastavenia ventilátora, a klimatizácia schladí interiér na túto teplotu.
Vyhrievanie		Nastavíte teplotu a nastavenia ventilátora, a klimatizácia vyhrejé interiér na túto teplotu. Ventilátor sa spustí len po 2 min. (na nízkych otáčkach Low) a potom, približne po 5 min. sa prepne na nastavené otáčky (potom ako výparník dosiahne teplotu).
Vetranie		Ventilátor pracuje, aby cirkuloval vzduch bez vyhrievania alebo chladienia.
Odvlhčovanie		Odvlhčovanie odstraňuje vlhkosť zo vzduchu bez vyhrievania alebo chladienia interiéru. Otáčky ventilátora sú nastavené na Low.

5.4 Prídavné funkcie

Strešná klimatizácia disponuje nasledujúcimi prídavnými funkciami:

Prídavná funkcia	Hlásenie na displeji	Vysvetlenie
Spínacie hodiny	ON 3.5 h 	Klimatizácia sa zapne v stanovených hodinách.
	OFF 18.0 h 	Klimatizácia sa vypne v stanovených hodinách.
Sleep (Spánok)		Funkcia spánku zníži otáčky ventilátora a otáčky kompresora pre zníženie úrovne hluku kvôli nerušenému spánku.

6 Pred prvým použitím

Kontroly pred uvedením zariadenia do prevádzky

Pred zapnutím strešnej klimatizácie dodržte nasledovné:

- Skontrolujte, či napájacie napätie a frekvencia sa zhodujú s hodnotami uvedenými v technických údajoch (pozri list).
- Uistite sa, že nasávací otvor vzduchu a vzduchové dýzy sú voľné. Všetky vetracie mriežky nesmú byť nikdy blokované alebo zakryté, aby strešná klimatizácia dokázala pracovať na maximálny výkon.



UPOZORNENIE! Nebezpečenstvo poranenia

Do vzduchových dýz alebo nasávacej mriežky nestrkajte prsty alebo predmety.

Nastavenie diaľkového ovládania

- Vložte batérie (pozri kap. „Výmena batérií diaľkového ovládania“ na strane 309).
- ✓ Na displeji sa na 5 sekúnd zobrazia všetky symboly.
- ✓ Diaľkové ovládanie je pripravené na použitie.

7 Obsluha strešnej klimatizácie

7.1 Základné pokyny k obsluhu

Strešná klimatizácia má tri prevádzkové režimy:

Prevádzkový režim	Funkcie
Vyp	Strešná klimatizácia je vypnutá. Diaľkové ovládanie je neaktívne.
Pripravené na prevádzku	Strešná klimatizácia je pripravená na prevádzku a je možné ju zapnúť diaľkovým ovládaním. Ambientné osvetlenie je k dispozícii.
Zap	Strešná klimatizácia klimatizuje vzduch v interiéri.

Ovládací panel môžete použiť na

- zapnutie strešnej klimatizácie alebo jej prepnutie do pohotovostného režimu
- zapnutie alebo vypnutie ambientného osvetlenia

- vykonanie nastavení
- zvolenie prídavných funkcií

Diaľkové ovládanie môžete použiť na

- zapnutie strešnej klimatizácie alebo jej prepnutie do pohotovostného režimu.
- zapnutie alebo vypnutie ambientného osvetlenia
- vykonanie nastavení
- zvolenie prídavných funkcií

7.2 Používanie diaľkového ovládania

Diaľkové ovládanie **musí** byť počas prevádzky namierené na infračervený prijímač (obr. **4** 1, strane 4) na ovládacom paneli.

- Stlačte tlačidlo.
- ✓ Hodnota je odoslaná priamo do strešnej klimatizácie.
- ✓ Strešná klimatizácia vysokým tónom potvrdí prijatie údajov.

Prepnutie len diaľkového ovládania do pohotovostného režimu alebo z pohotovostného režimu

V pohotovostnom režime je displej diaľkového ovládania neaktívny.

Ak diaľkové ovládanie nie je namierené na infračervený prijímač na ovládacom paneli, diaľkové ovládanie môžete aktivovať alebo ho prepnúť do pohotovostného režimu nezávisle zo strešnej klimatizácie:

- Stlačte tlačidlo .

7.3 Tipy pre lepšie používanie

Nasledujúce tipy pomôžu optimalizovať výkon vašej strešnej klimatizácie:

- Zlepšite tepelnú izoláciu vozidla tak, že utesníte medzeru a na okná dáte antireflexné rolety alebo závesy.
- Ak je vozidlo dlhú dobu vystavené priamemu slnečnému žiareniu: Strešnú klimatizáciu prevádzkujte nejakú dobu v režime „Vetranie“ (☼☼☼) s otvorenými oknami, skôr než ju zapnete režim klimatizácie „Chladenie“ (❄️).
- V režime „Chladenie“ (❄️) sa podľa možnosti vyhnite otváraniu dverí a okien.
- Vzduchové dýzy účelne nastavte.
- Dbajte na to, aby vzduchové dýzy a nasávacia mriežka neboli zakryté handrami, papierom alebo inými predmetmi.

7.4 Zapnutie strešnej klimatizácie a do pohotovostného režimu



POZNÁMKA

- Keď je strešná klimatizácia zapnutá, začne klimatizovať vzduch na najaktuálnejšie nastavené hodnoty.
- Strešnú klimatizáciu je možné vypnúť len odpojením hlavnej elektrickej siete.
- Na jej zapnutie alebo prepnutie do pohotovostného režimu môžete použiť diaľkové ovládanie alebo ovládací panel.

- Stlačte tlačidlo (🔌).
- ✓ Strešná klimatizácia je zapnutá.
- Znovu stlačte tlačidlo (🔌) na jej prepnutie do pohotovostného režimu.



7.5 Voľba režimu klimatizácie

- Zvoľte želaný režim klimatizácie s pomocou tlačidla **MODE**, pozri kap. „Režimy klimatizácie“ na strane 302.
- ✓ Strešná klimatizácia vysokým tónom potvrdí prijatie hodnôt.
- ✓ Strešná klimatizácia sa zapne do zvoleného režimu klimatizácie.

7.6 Manuálna voľba nastavenia ventilátora

Ventilátor reguluje intenzitu prívodu vzduchu.

Otáčky ventilátora je možné ručne navoliť vo všetkých režimoch, okrem režimu „Automaticky“ (**A**).

Hlásenie na displeji	Vysvetlenie
 1, 2, 3	Ikona ventilátora sa zobrazí s číslom 1, 2 alebo 3 pre indikáciu otáčok Low (nízke), Med (stredné) alebo Hi (vysoké). Po krátkej dobe sa displej prepne na nastavenú teplotu.
 RR	Automatické otáčky ventilátora (zmení otáčky ventilátora na základe nastavenia teploty a aktuálnej teploty v interiéri) sú dostupné len v režimoch „Chladenie“ (❄️), „Vyhrievanie“ (☀️) a „Vetranie“ (🌀).
 4	Turbo otáčky ventilátora, iba keď je stlačené tlačidlo TURBO , sú dostupné len v režimoch „Chladenie“ (❄️) a „Vyhrievanie“ (☀️).

- ▶ Použite tlačidlo  pre navolenie želaných otáčok ventilátora.
- ✓ Strešná klimatizácia vysokým tónom potvrdí prijatie hodnôt.
- ✓ Nové otáčky ventilátora sú nastavené.

7.7 Nastavenie teploty

Chladenie

V režimoch „Automaticky“ (**A**), „Chladenie“ (❄️), a „Odvlhčovanie“ (💧) môžete prostredníctvom diaľkového ovládania nastaviť teplotu v rozsahu 16 °C až 30 °C.

- ▶ Použite tlačidlo **+** alebo **-** pre voľbu želanej teploty.
- ✓ Strešná klimatizácia vysokým tónom potvrdí prijatie hodnôt.
- ✓ Teplota na strešnej klimatizácii je nastavená.

Vyhrievanie

V režimoch „Automaticky“ (**A**) a „Vyhrievanie“ (☀️) môžete prostredníctvom diaľkového ovládania nastaviť teplotu v rozsahu 16 °C až 30 °C.

- ▶ Použite tlačidlo **+** alebo **-** pre voľbu želanej teploty.
- ✓ Strešná klimatizácia vysokým tónom potvrdí prijatie hodnôt.
- ✓ Teplota na strešnej klimatizácii je nastavená.

7.8 Nastavenie vzduchových dýz

Prívod vzduchu vo vozidle je možné regulovať nastavením vzduchových dýz.

- ▶ Otočte lamely (obr. **5** 1, strane 4) vo vzduchových dýzach nezávisle v požadovaných smeroch. Prúd vzduchu je možné nastaviť pozdĺž stropu alebo smerom k podlahe.

7.9 Nastavenie spínacích hodín

Funkciou spínacích hodín môžete nastaviť požadovaný čas činnosti klimatizácie. Môžete nastaviť počet hodín, po ktorých sa klimatizácia zapne a počet hodín, po ktorých sa klimatizácia prepne do pohotovostného režimu (až do 24 hodín).



POZNÁMKA

Ak sa pri programovaní spínacích hodín 15 sekúnd nestlačí žiadne tlačidlo na diaľkovom ovládaní, prejde diaľkové ovládanie naspäť do východiskového režimu.

- ▶ Pred programovaním spínacích hodín zvolte režim klimatizácie a všetky požadované hodnoty (napr. teplota).

Nastavenie času zapnutia a času vypnutia



POZNÁMKA

Spínacie hodiny ZAPNUTIA je možné nastaviť len vtedy, keď je jednotka VYPNUTÁ.

- ▶ Jedenkrát stlačte tlačidlo ⏸.
- ✓ Symbol **ON** (ZAP) zabliká na displeji diaľkového ovládania.
- ▶ Použite tlačidlo **+** alebo **-** pre nastavenie počtu hodín, po ktorých sa ZAPNE klimatizácia.
- ▶ Znovu stlačte tlačidlo ⏸ na potvrdenie hodnoty.
- ✓ Čas zapnutia je nastavený na strešnej klimatizácii. V nastavenom čase sa strešná klimatizácia zapne so zvoleným režimom klimatizácie.
- ✓ Symbol **OFF** (ZAP) zabliká na displeji diaľkového ovládania.

Ak nie je potrebný čas VYPNUTIA, znovu stlačte tlačidlo ⏸ bez zmeny hodnoty hodín.

- ▶ Použite tlačidlo **+** alebo **-** pre nastavenie počtu hodín, po ktorých sa klimatizácia prepne do pohotovostného režimu.

- Znovu stlačte tlačidlo  na potvrdenie hodnoty.
- ✓ Čas vypnutia je nastavený na strešnej klimatizácii.
Prepnite strešnú klimatizáciu do pohotovostného režimu.

Zrušenie nastavení spínacích hodín

Ak ste nastavili spínacie hodiny, tieto nastavenia môžete zrušiť nasledovne:

- Jedenkrát stlačte tlačidlo .
- ✓ Symbol spínacích hodín sa stratí.
- ✓ Nastavenie je zrušené.



7.10 Aktivácie funkcie spánku (Sleep)



POZNÁMKA

Funkcia spánku (Sleep) je dostupná len v režimoch „Chladenie“ (❄️), alebo „Vyhrievanie“ (☀️).

Ak je funkcia spánku aktivovaná, otáčky kompresora a otáčky ventilátora sa obmedzia na nižší stupeň pre zníženie úrovne hluku kvôli nerušenému spánku.

- Nastavte požadovanú teplotu (pozri kap. „Nastavenie teploty“ na strane 306).
- Stlačte tlačidlo .
- ✓ Na displeji sa zobrazí symbol .
- Funkcia spánku je aktivovaná.
- Pre deaktivovanie funkcie spánku znovu stlačte tlačidlo .



POZNÁMKA

Funkcia spánku sa deaktivuje, ak sa stlačí tlačidlo **MODE**.

7.11 Ovládanie ambientného osvetlenia





POZNÁMKA

Tlačidlo  na diaľkovom ovládaní je aktívne dokonca aj vtedy, keď je diaľkové ovládanie vypnuté.

Zapnutie/vypnutie osvetlenia s ovládacím panelom

- Ak chcete osvetlenie zapnúť alebo vypnúť, krátko stlačte tlačidlo .

Zapnutie/vypnutie osvetlenia diaľkovým ovládaním

- ▶ Stlačte tlačidlo  pre zapnutie alebo vypnutie osvetlenia.
- ✓ Symbol  sa objaví na displeji, keď je osvetlenie **zapnuté**.

7.12 Výmena batérií diaľkového ovládania

Priečinko na batérie sa nachádza na zadnej strane diaľkového ovládania.



POZNÁMKA

Displej diaľkového ovládania zostane jasný dokonca aj vtedy, keď sa batérie vybijajú.

- ▶ Jemne zatlačte na kryt priečinka na batérie a otvorte ho posunutím v smere šípky.
- ▶ Do priečinka na batérie vložte nové batérie (2 batérie typu AAA), ako je vyznačené na priečinku na batérie.
- ▶ Zatvorte kryt priečinka na batérie.



Chráňte životné prostredie!

Batérie nevyhadzujte do domového odpadu.

Všetky použité batérie odovzdajte vášmu predajcovi alebo v zberni odpadu.

8 Čistenie strešnej klimatizácie



POZOR! Nebezpečenstvo poškodenia

- Strešnú klimatizáciu nečistite vysokotlakovým čističom. Voda, ktorá by vnikla do strešnej klimatizácie, ju môže poškodiť.
- Na čistenie nepoužívajte ostré alebo tvrdé predmety, pretože by mohli poškodiť strešnú klimatizáciu.
- Na čistenie strešnej klimatizácie používajte len vodu so šetrným čistiacim prostriedkom. V žiadnom prípade nepoužívajte benzín, naftu alebo rozpúšťadlá.



POZOR! Nebezpečenstvo poškodenia

Obrazovka displeja výstupnej jednotky vzduchu (obr. **6** 1, strane 4) je akrylická a niektoré bežné chemické prípravky do domácností ju môžu poškodiť.

Na jej čistenie používajte len jemný roztok teplej vody a mydla.

Chemické čističe, čističe na okná, alkohol, určité tenzidy, organické rozpúšťadlá, zmäkčovače a podobné prípravky môžu poškodiť displej.

- ▶ Pravidelne odstraňujte lístie a iné nečistoty z vetracích mriežok (obr. **7** 1, strane 5) strešnej klimatizácie. Dbajte na to, aby ste pritom nepoškodili mriežky.
- ▶ Vyčistite kryt strešnej klimatizácie a výstupnú jednotku vzduchu príležitostne vlhkou handrou.
- ▶ Diaľkové ovládanie príležitostne vyčistite mierne navlhčenou handričkou. Na čistenie displeja sa odporúča handrička na čistenie okuliarov.

9 Údržba strešnej klimatizácie



VÝSTRAHA!

Iné údržbové činnosti, ako sú tu opísané, smú uskutočňovať len odborníci s príslušnou kvalifikáciou, ktorí sú oboznámení s rizikami spojenými s manipuláciou s chladiacimi prostriedkami a klimatizačnými zariadeniami a s príslušnými predpismi.

Interval	Kontrola/údržba
Pravidelne	Kontrola odtoku kondenzovanej vody: <ul style="list-style-type: none"> ▶ Skontrolujte, či odtokové kanály kondenzovanej vody (obr. 8 1, strane 5) na bočných stranách strešnej klimatizácie sú čisté a kondenzovaná voda môžu odtekať.
Pravidelne	Čistenie filtrov jednotky vypúšťania vzduchu: <ul style="list-style-type: none"> ▶ Zasuňte plochý skrutkovač alebo nôž do rukoväti (obr. 9 1, strane 5), aby ste jemne vytiahli filtre (obr. 9 2, strane 5). ▶ Filtre vytiahnite rukou. ▶ Vyčistite filtre s čistiacim roztokom a nechajte ich vyschnúť. ▶ Suché filtre zasuňte naspäť.

Interval	Kontrola/údržba
Jedenkrát ročne	Kontrola tesnení profilu: <ul style="list-style-type: none"> ➤ Skontrolujte, či tesnenie medzi strešnou klimatizáciou a strechou vozidla nemá trhliny alebo iné poškodenie.
Jedenkrát ročne	Vykonanie údržby výmenníka tepla: <ul style="list-style-type: none"> ➤ Nechajte vykonať údržbu/servis výmenníka tepla strešnej klimatizácie v špecializovanom servise.
Jedenkrát ročne	Kontrola pevnosti uťahovacej skrutky: <ul style="list-style-type: none"> ➤ Skontrolujte, či upevňovacie skrutky sú utiahnuté správnym uťahovacím momentom a v prípade potreby ich utiahnite.

10 Odstraňovanie porúch

Problém	Príčina	Náprava
Strešná klimatizácia sa neustále samočinne vypína.	Snímač námrazy sa zopol.	Vonkajšia teplota je príliš nízka alebo všetky vzduchové dýzy sú zatvorené.
Klimatizácia slabo chladí	Strešná klimatizácia nie je nastavená na chladenie.	➤ Nastavte strešnú klimatizáciu na chladenie.
	Teplota okolia je vyššia ako 52 °C.	Strešná klimatizácia je určená len pre max. teplotu okolia 52 °C.
	Nastavená teplota je vyššia ako vnútorná teplota.	➤ Zvoľte nižšiu teplotu.
	Teplota okolia je nižšia ako 16 °C.	Strešná klimatizácia je navrhnutá na chladenie iba pri teplote okolia nad 16 °C.
	Jeden zo snímačov teploty je chybný. Ventilátor odparovača je poškodený. Ventilátor kondenzátora je poškodený.	➤ Kontaktujte autorizovaného servisného technika alebo spoločnosť Dometic.

Problém	Príčina	Náprava
Klimatizácia slabo vyhrieva	Strešná klimatizácia nie je nastavená na vyhrievanie.	➤ Nastavte strešnú klimatizáciu na vyhrievanie.
	Teplota okolia je nižšia ako $-2\text{ }^{\circ}\text{C}$.	Strešná klimatizácia je navrhnutá na najlepšiu prevádzku pri teplote okolia nad $-2\text{ }^{\circ}\text{C}$.
	Nastavená teplota je nižšia ako vnútorná teplota.	➤ Zvoľte vyššiu teplotu.
	Jeden zo snímačov teploty je chybný. Ventilátor odparovača je poškodený. Ventilátor kondenzátora je poškodený.	➤ Kontaktujte autorizovaného servisného technika alebo spoločnosť Dometic.
Nízky výstup vzduchu	Nasávacie mriežky vzduchu sú blokované alebo zakryté.	➤ Odstráňte lístie a iné nečistoty z vetracích mriežok strešnej klimatizácie.
	Ventilátor je chybný.	➤ Kontaktujte autorizovaného servisného technika alebo spoločnosť Dometic.
Vnikanie vody do vozidla.	Odtokové otvory pre kondenzovanú vodu sú upchaté.	➤ Vyčistite odtokové otvory pre kondenzovanú vodu.
	Tesnenia sú poškodené.	➤ Kontaktujte autorizovaného servisného technika alebo spoločnosť Dometic.
Strešná klimatizácia sa nezapne.	Nie je pripojené napájacie napätie (240 V AC).	➤ Skontrolujte zdroj napájania.
	Napätie je príliš nízke (nižšie ako 200 V AC).	➤ Kontaktujte autorizovaného servisného technika alebo spoločnosť Dometic.
	Menič napätia je chybný.	
	Jeden zo snímačov teploty je chybný.	
	Elektrická poistka zdroja napájania má príliš nízku intenzitu.	➤ Skontrolujte elektrickú poistku zdroja napájania.

Problém	Príčina	Náprava
Strešná klimatizácia sa nevyvpe.	Jeden zo snímačov teploty je chybný.	➤ Kontaktujte autorizovaného servisného technika alebo spoločnosť Dometic.
	Elektrická poisťka zdroja napájania má príliš nízku intenzitu.	➤ Skontrolujte elektrickú poisťku zdroja napájania.
Diaľkové ovládanie nereaguje.	Diaľkové ovládanie nie je nasmerované na displej výstupnej jednotky vzduchu.	➤ Namierite diaľkové ovládanie na displej výstupnej jednotky vzduchu.
	Batérie diaľkového ovládania sú vybité. Poznámka: Displej diaľkového ovládania zostane jasný dokonca aj vtedy, keď sa batérie vybijajú.	➤ Vymeňte batérie v diaľkovom ovládaní.

11 Záruka

Platí zákonom stanovená záručná lehota. Ak je výrobok vadný, obráťte sa na servisného partnera vo vašej krajine (adresy nájdete na zadnej strane návodu na obsluhu).

Naši odborníci vám ochotne pomôžu a detailnejšie s vami preberú záručný postup.

12 Likvidácia

Nariadenia pre environmentálnu bezpečnosť a správnu likvidáciu

Všetky organizácie musia aplikovať sériu procesov pre identifikáciu, vyhodnotenie a kontrolu vplyvu, ktorú ich činnosti (výroba, výrobky, služby atď.) majú na životné prostredie.

Procesy, ktoré je potrebné dodržiavať pre identifikáciu dôležitých environmentálnych vplyvov, musia brať do úvahy nasledujúce faktory:

- využívanie surovín a prírodných zdrojov
- emisie vypúšťané do atmosféry
- vypúšťanie kvapalín a tekutín
- odpadový manažment a recyklácia
- kontaminácia pôdy

Za účelom minimalizovania environmentálneho dopadu výrobca nižšie uvádza rad indikácií, ktoré majú brať do úvahy všetky osoby, ktoré z akéhokoľvek dôvodu prídu do kontaktu so zariadením počas jeho životnosti.

- Všetky obalové materiály sa musia zlikvidovať (prednostne recyklovať) v súlade so zákonnými predpismi krajiny, v ktorej sa uskutočňuje likvidácia.
- Všetky súčasti výrobku sa musia zlikvidovať (prednostne recyklovať) v súlade so zákonnými predpismi krajiny, v ktorej sa uskutočňuje likvidácia.
- Kvôli správnej likvidácii sa zariadenie musí odovzdať autorizovanej spoločnosti na likvidáciu odpadov, aby sa zaručilo, že všetky recyklovateľné súčasti budú opätovne použité a zvyšné materiály sa riadne spracujú.
- Počas montáže sa postarajte o adekvátne vetranie interiéru, aby sa zabránilo tvorbe stojatého vzduchu, ktorý môže byť škodlivý pre zdravie obsluhy.
- Počas prevádzky a údržby zabezpečte, aby všetky odpadové znečisťujúce produkty (olej, mazivo atď.) boli správne zlikvidované.
- Udržujte nízke hladiny hluku pre zníženie znečistenia hlukom.

Viac informácií o správnom rozmontovaní našich výrobkov nájdete v príručkách o recyklácii na stránke dometic.com.

- Obalový materiál dávajte podľa možnosti do príslušného recyklovateľného odpadu.
- Počas prevádzky alebo prebiehajúcich opráv a údržbárskych prác sa ubezpečte, že chladiaci okruh nie je poškodený a chladivo nemôže uniknúť. Pôsobí ako skleníkový plyn a nesmie uniknúť do životného prostredia.



Keď výrobok chcete definitívne vyradiť z prevádzky, informujte sa v najbližšom recyklačnom stredisku alebo u vášho špecializovaného predajcu o príslušných predpisoch týkajúcich sa likvidácie.

- Výrobok nechajte zlikvidovať u autorizovanej spoločnosti pre likvidáciu odpadov v súlade s platnými smernicami pre recykláciu alebo likvidáciu odpadov.



Chráňte životné prostredie!

Akumulátory a batérie nepatria do domového odpadu.

Poškodené akumulátory alebo spotrebované batérie odovzdajte priamo u predajcu alebo v zbernom mieste.

Každá osoba, ktorá manipuluje so zariadením alebo pracuje na zariadení obsahujúcom chladivo v Austrálii musí vlastniť príslušnú licenciu pre manipuláciu s chladivami.

Zahŕňa to:



- plnenie chladiva

- výrobu, montáž, uvedenie do prevádzky, servis alebo údržbu zariadenia bez ohľadu na to, či je naplnené chladivom alebo nie
- vyradenie z prevádzky alebo likvidácia zariadenia, ktoré obsahuje chladivo

Vypustenie chladiva do atmosféry je protizákonné. Dôsledkom sú vážne právne postihy.

13 Technické údaje

Obsahuje fluórované skleníkové plyny. Hermeticky uzatvorené zariadenie.

	FreshJet 3000
Chladiaci výkon kompresora:	3600 W
Chladiaci výkon v nadväznosti na ISO 5151:	2516 W
Vyhrievací výkon v nadväznosti na ISO 5151:	3107 W
Vstupné menovité napätie:	220 až 240 V~/ 50 Hz
Menovitý prúd chladenia:	7,5 A
Menovitý prúd vyhrievania:	6,1 A
Potrebné poistka:	10 A
Rozsah prevádzkovej teploty:	-2 °C až +52 °C
Chladiaci prostriedok:	R-410A
Množstvo chladiaceho prostriedku:	0,650 kg
Ekvivalent CO ₂ :	1,357 t
Potenciál globálneho otepľovania (GWP):	2088
Trieda ochrany (vonkajšia jednotka):	IPX4
Odporúčaná max. dĺžka vozidla (s izolovanými stenami):	< 6 m
Rozmery D × Š × V (výška nad strechou vozidla):	997 × 665 × 240 mm
Hmotnosť:	37 kg
Skúška/certifikát:	  

Původní návod k používání

Před uvedením do provozu si pečlivě přečtete tento návod k obsluze a uschovejte jej. V případě dalšího prodeje výrobku předejte návod novému uživateli.



Podrobný návod k montáži najdete online na adrese:

„dometic.com/manuals“.

Pokyny v návodu k montáži jsou určeny pracovníkům servisů, kteří jsou seznámeni s příslušnými platnými směrnicemi a bezpečnostními předpisy.

Obsah

1	Vysvětlení symbolů	318
2	Bezpečnostní pokyny	318
2.1	Základní bezpečnost	319
2.2	Bezpečnost za provozu přístroje	320
3	Cílová skupina tohoto návodu	321
4	Použití v souladu s účelem	321
5	Technický popis	321
5.1	Ovládací panel	322
5.2	Dálkový ovladač	323
5.3	Režimy klimatizace	324
5.4	Doplňkové funkce	324
6	Před prvním použitím	325
7	Obsluha střešní klimatizace	325
7.1	Důležité pokyny k obsluze	325
7.2	Používání dálkového ovladače	326
7.3	Rady ke snadnějšímu použití	326
7.4	Zapnutí a přepnutí střešní klimatizace do pohotovostního režimu	327
7.5	Výběr režimu klimatizace	327
7.6	Ruční výběr nastavení ventilátoru	327
7.7	Nastavení teploty	328
7.8	Nastavení výdechů vzduchu	328
7.9	Nastavení časovače	328

7.10	Aktivace funkce spánku	330
7.11	Ovládání okolních světel	330
7.12	Výměna baterií dálkového ovladače	330
8	Čištění střešní klimatizace	331
9	Údržba střešní klimatizace	332
10	Odstraňování poruch a závad	333
11	Záruka	335
12	Likvidace	335
13	Technické údaje	337

1 Vysvětlení symbolů



VÝSTRAHA!

Bezpečnostní upozornění na nebezpečnou situaci, která může vést k úmrtí nebo těžkému poranění osob, pokud se jí nevyhnete.



UPOZORNĚNÍ!

Bezpečnostní upozornění na nebezpečnou situaci, která může vést k lehkému nebo středně těžkému poranění osob, pokud se jí nevyhnete.



POZOR!

Upozornění na situaci, která může vést k poškození majetku, pokud se jí nevyhnete.



POZNÁMKA

Doplňující informace týkající se obsluhy výrobku.

2 Bezpečnostní pokyny

V následujících případech nepřebírá výrobce žádné záruky za škody:

- Poškození výrobku působením mechanických vlivů a chybného připojovacího napětí
- Změna výrobku bez výslovného souhlasu výrobce

- Použití k jiným účelům, než jsou popsány v tomto návodu

Především pak neručí za žádné následné škody, zejména také škody, které mohou vzniknout výpadkem generátoru.

2.1 Základní bezpečnost



VÝSTRAHA!

- **Elektrické přístroje nejsou hračky pro děti.**

Tento přístroj není určen k používání osobami (včetně dětí) s omezenými fyzickými, sensorickými nebo duševními schopnostmi nebo osobami s nedostatkem zkušeností a vědomostí, ledaže jsou pod dozorem nebo byly poučeny.

- Děti by měly být pod dohledem tak, aby si s přístrojem nehrály.
- Tento přístroj mohou používat děti od 8 let a osoby se sníženými fyzickými, smyslovými nebo duševními schopnostmi nebo s nedostatečnými zkušenostmi a znalostmi, pokud jsou pod dohledem nebo obdržely pokyny týkající se používání přístroje bezpečným způsobem a porozuměly souvisejícím nebezpečím.
- Děti si s přístrojem nesmí hrát.
- Čištění a běžnou údržbu nesmějí provádět děti bez dozoru.
- Používejte přístroj pouze v souladu s jeho určením.
- Neprovádějte žádné úpravy nebo změny přístroje!
- Montáž, údržbu a opravy střešní klimatizace smějí provádět pouze odborníci, kteří jsou seznámeni s nebezpečími při manipulaci s chladivou a klimatizačními systémy a s příslušnými předpisy. Nesprávně provedené opravy mohou být zdrojem značných rizik. V případě oprav kontaktujte servisní středisko ve vaší zemi (adresy jsou uvedeny na zadní straně).

- Nepoužívejte přístroj v blízkosti hořlavých kapalin nebo v uzavřených prostorách.
- Pamatujte, že v oblasti výstupu vzduchu nesmějí být uloženy ani namontovány žádné hořlavé předměty. Je nutné dodržet vzdálenost minimálně 50 cm.
- Nesahejte do otvorů pro výstup vzduchu a nezasahujte do střešní klimatizace cizí předměty.
- V případě požáru **neotevírejte** horní kryt střešní klimatizace. Místo toho použijte schválené hasicí prostředky. Oheň nehaste vodou.
- Pokud je napájecí kabel poškozen, musí být vyměněn výrobcem, jeho servisním zástupcem nebo podobně kvalifikovanými osobami, aby nedošlo k nebezpečí.

**POZOR!**

- Při instalované střešní klimatizaci nesmíte v žádném případě mýt váš obytný vůz v myčce.
- Informujte se u výrobce vašeho automobilu, zda není nutné po instalaci střešní klimatizace provést technickou kontrolu vozidla a změnu v dokumentaci vozidla.
- Pokud dojde k závadě v okruhu chladicího média ve střešní klimatizaci, musí střešní klimatizace zkontrolovat specializovaná firma a řádně ji opravit. Chladicí médium nesmí být v žádném případě vypuštěno do volné atmosféry.

2.2 Bezpečnost za provozu přístroje

**VÝSTRAHA!**

- Při práci na přístroji vždy přerušete napájení elektrickým proudem.

**POZOR!**

- Střešní klimatizace není určena k provozu na zemědělských a stavebních strojích.
- Přístroj používejte pouze za předpokladu, že jsou kryt přístroje a rozvody nepoškozené.

3 Cílová skupina tohoto návodu

Tento návod k obsluze je určen uživatelům střešní klimatizace.

4 Použití v souladu s účelem

. Střešní klimatizace FreshJet 3000 jsou navrženy pro montáž na střechu karavanu nebo rekreačního vozidla a zajišťují topení a chlazení v reverzním chodu. Je určen pro vozidla se střechami o tloušťce 20 až 100 mm. Střešní klimatizace musí být namontována tak, aby byla v rozmezí $\pm 10^\circ$ od vodorovné roviny. **Není** vhodná do domů a bytů.

Střešní klimatizace **není** určena k montáži do stavebních, zemědělských nebo jiných pracovních strojů. V případě příliš silných vibrací nelze zaručit řádnou funkci.

Funkce střešní klimatizace je zaručena pro teploty v rozmezí -2°C až 52°C .

5 Technický popis

Střešní klimatizace dodává interiéru chladný nebo teplý vzduch, který je bez prachu a nečistot a může být odvlhčován.

Střešní klimatizace se ovládá pomocí dálkového ovladače nebo ovládacího panelu na klimatizaci.



POZNÁMKA

Střešní klimatizace může snížit teplotu uvnitř vozidla až na určitou stanovenou hodnotu. Teplota chlazení, které lze dosáhnout, závisí na typu vozidla, na okolní teplotě a na chladicím výkonu střešní klimatizace.

Pod venkovní teplotou 16°C se střešní klimatizace již neochlazuje.

V takovém případě používejte pouze režim klimatizace „Větrání“ ({{}}).

5.1 Ovládací panel

Na jednotce k výstupu vzduchu na střešní klimatizaci je umístěn ovládací panel (obr. **1**, strana 3).









Ovládací a indikační prvky (obr. **2**, strana 3):

Symbol	Vysvětlení
	Zapnutí nebo přepnutí střešní klimatizace do pohotovostního režimu.
	Tlačítko + : Zvýšení aktuálně zobrazené hodnoty. Tlačítko - : Snížení aktuálně zobrazené hodnoty.
	Zapnutí nebo vypnutí okolních světel v jednotce k výstupu vzduchu.
	Aktivace funkce spánku (kap. „Doplňkové funkce“ na stranì 324).
	Signalizuje, že je nastaven časovač.
	Zobrazuje nastavenou teplotu a při nastavování ventilátoru zobrazuje úroveň ventilátoru.
	Aktivace/deaktivace automatického režimu (kap. „Režimy klimatizace“ na stranì 324).
	Aktivace/deaktivace režimu chlazení (kap. „Režimy klimatizace“ na stranì 324).
	Aktivace/deaktivace režimu topení (kap. „Režimy klimatizace“ na stranì 324).
	Upravuje otáčky ventilátoru na nízké, střední, vysoké nebo automatické – na displeji jednotky k výstupu vzduchu se po změně krátce zobrazí jako 1, 2, 3 nebo AA.
	Aktivace/deaktivace režimu větrání (kap. „Režimy klimatizace“ na stranì 324). Cirkuluje vzduch bez topení nebo chlazení.
	Aktivace/deaktivace režimu odvlhčování (kap. „Režimy klimatizace“ na stranì 324).

5.2 Dálkový ovladač





Všechna nastavení přístroje (např. nastavení teploty, programování časovače) jsou přenášena do střešní klimatizace dálkovým ovladačem.

Na dálkovém ovladači jsou k dispozici následující ovládací a indikační prvky (obr. **3**, strana 3):

Č./ Tla- čítka	Vysvětlení
1	<p>Displej</p> <p>Zobrazuje následující:</p> <ul style="list-style-type: none"> • Zvolená teplota v místnosti (cílová hodnota) ve °C nebo °F • Režim klimatizace • Úroveň ventilátoru • Symboly pro aktivní doplňkové funkce
	Upravuje otáčky ventilátoru na nízké, střední, vysoké nebo automatické – na displeji jednotky k výstupu vzduchu se po změně krátce zobrazí jako 1, 2, 3 nebo AA.
	Zapnutí nebo vypnutí okolních světel v jednotce k výstupu vzduchu.
	Přepínání mezi jednotkami teploty stupeň Celsia (°C) a Fahrenheita (°F)
	Zapnutí nebo přepnutí střešní klimatizace do pohotovostního režimu.
	Tlačítko + : Zvýšení aktuálně zobrazené hodnoty. Tlačítko - : Snížení aktuálně zobrazené hodnoty.
	Výběr režimu turbo. Nastavení otáček ventilátoru na otáčky Turbo pro rychlé chlazení nebo topení uvnitř vozidla. Po dalším stisknutí se ventilátor vrátí k předchozímu nastavení.
	Výběr režimu klimatizace (kap. „Režimy klimatizace“ na straně 324).
	Aktivace funkce spánku (kap. „Doplňkové funkce“ na straně 324).
	Nastavení časovače.



5.3 Režimy klimatizace

Střešní klimatizace má následující režimy klimatizace:

Režim klimatizace	Hlášení na displeji	Vysvětlení
Automatický	AUTO (na displeji) A (na dálkovém ovladači)	Zadáte teplotu a klimatizace uvede interiér na tuto teplotu topením nebo chlazením a regulací potřebných otáček ventilátoru.
Chlazení		Zadáte nastavení teploty a ventilátoru a klimatizace zchladí interiér na tuto teplotu.
Topení		Zadáte nastavení teploty a ventilátoru a klimatizace vytopí interiér na tuto teplotu. Ventilátor se spustí až po 2 minutách (při nízkých otáčkách) a poté asi po 5 minutách přejde na nastavené otáčky ventilátoru (po dosažení teploty výparníku).
Větrání		Ventilátor pracuje pro cirkulaci vzduchu bez topení nebo chlazení.
Odvlhčování		Odvlhčováním se odstraní vlhkost ze vzduchu bez topení nebo chlazení vnitřku. Otáčky ventilátoru jsou nízké.

5.4 Doplnkové funkce

Střešní klimatizace má následující doplňkové funkce:

Doplňková funkce	Hlášení na displeji	Vysvětlení
Časovač	ON 3.5 h 	Klimatizace se zapne za určený počet hodin.
	OFF 18.0 h 	Klimatizace se vypne za určený počet hodin.
Spánek		Funkce spánku snižuje otáčky ventilátoru a otáčky kompresoru, aby se snížila hladina hluku pro snazší spánek.

6 Před prvním použitím

Kontroly před uvedením do provozu

Před zapnutím střešní klimatizace dodržujte následující pokyny:

- ▶ Zkontrolujte, zda napájecí napětí a frekvence odpovídají hodnotám uvedeným v technických údajích (viz příbalová informace).
- ▶ Zajistěte, aby zůstaly otvory k sání vzduchu i výdechy vzduchu vždy volné. Všechny ventilační mřížky musí být vždy volně přístupné, aby bylo zajištěno, že střešní klimatizace bude schopna pracovat na maximální výkon.



UPOZORNĚNÍ! Nebezpečí úrazu!

Výdechy vzduchu a mřížku sání neblokuje prsty ani žádnými předměty.

Nastavte dálkový ovladač

- ▶ Vložte baterie (viz kap. „Výměna baterií dálkového ovladače“ na strani 330).
- ✓ Na displeji se na 5 sekund zobrazí všechny symboly.
- ✓ Dálkový ovladač je připraven k provozu.

7 Obsluha střešní klimatizace

7.1 Důležité pokyny k obsluze

Střešní klimatizace pracuje ve třech provozních režimech:

Provozní režim	Charakteristika
Vypnuto	Střešní klimatizace je vypnutá. Dálkový ovladač je neaktivní.
Pohotovost	Střešní klimatizace je připravena k provozu a lze ji zapnout pomocí dálkového ovladače. K dispozici jsou okolní světla.
Zapnuto	Střešní klimatizace upravuje vzduch v interiéru.

Ovládací panel lze používat k:

- přepnutí střešní klimatizace z/do pohotovostního režimu
- zapnutí a vypnutí okolních světel
- provedení nastavení

- výběru doplňkových funkcí

Dálkový ovladač lze použít k

- přepnutí střešní klimatizace z/do pohotovostního režimu.
- zapnutí a vypnutí okolních světel
- provedení nastavení
- výběru doplňkových funkcí

7.2 Používání dálkového ovladače

Dálkový ovladač **musí** být během provozu namířen na IR přijímač (obr. **4** 1, strana 4) na ovládacím panelu.

- ▶ Stiskněte tlačítko.
- ✓ Hodnota je přenášena přímo do střešní klimatizace.
- ✓ Střešní klimatizace potvrdí příjem dat vysokým tónem.

Přepnutí pouze dálkového ovladače z/do pohotovostního režimu

V pohotovostním režimu je displej dálkového ovladače neaktivní.

Pokud dálkový ovladač nemíří na IR přijímač na ovládacím panelu, můžete aktivovat dálkový ovladač nebo jej přepnout do pohotovostního režimu nezávisle na střešní klimatizaci:

- ▶ Stiskněte tlačítko .

7.3 Rady ke snadnějšímu použití

S využitím následujících rad lze optimalizovat výkon vaší střešní klimatizace:



- Zlepšete tepelnou izolaci vozidla utěsněním spár a oken reflexními roletami nebo závěsy.
- Pokud bylo vozidlo dlouhodobě vystaveno přímému slunečnímu světlu: Střešní klimatizaci provozujte chvíli v režimu „Větrání“ ({{}}) s otevřenými okny a poté zapněte režim klimatizace „Chlazení“ (❄).
- V režimu „Chlazení“ (❄) pokud možno neotevírejte dveře a okna.
- Rozumně vyrovnejte výdechy vzduchu.
- Pamatujte, že výdechy vzduchu a mřížky sání nesmíte zakrývat ručníky, papírem ani jinými předměty.

7.4 Zapnutí a přepnutí střešní klimatizace do pohotovostního režimu



POZNÁMKA

- Když je střešní klimatizace zapnutá, začne vzduch upravovat na hodnoty, které byly nastaveny naposledy.
- Střešní klimatizaci lze vypnout pouze přerušením napájení ze sítě.
- K zapnutí nebo přepnutí do pohotovostního režimu lze použít dálkový ovladač nebo ovládací panel

- ▶ Stiskněte tlačítko .
- ✓ Střešní klimatizace je zapnutá.
- ▶ Dalším stisknutím tlačítka  přepnete do pohotovostního režimu.



7.5 Výběr režimu klimatizace

- ▶ Pomocí tlačítka **MODE** (Režim) zvolte požadovaný režim klimatizace, viz kap. „Režimy klimatizace“ na straně 324.
- ✓ Střešní klimatizace potvrdí příjem hodnot vysokým tónem.
- ✓ Střešní klimatizace se přepne do zvoleného režimu klimatizace.

7.6 Ruční výběr nastavení ventilátoru

Ventilátor reguluje intenzitu přivádění vzduchu.

Ve všech režimech, s výjimkou režimu „Automatický“ (**A**), lze otáčky ventilátoru zvolit ručně.

Hlášení na displeji	Vysvětlení
 1, 2, 3	Zobrazí se ikona ventilátoru plus číslo 1, 2 nebo 3 označující nízké, střední nebo vysoké otáčky. Po krátké době se displej vrátí na nastavenou teplotu.
 RR	Automatický ventilátor (mění otáčky ventilátoru na základě nastavení teploty a skutečné teploty v místnosti) k dispozici pouze v režimech „Chlazení“ (❄️), „Topení“ (☀️) a „Větrání“ (🌀).
 4	Turbo otáčky ventilátoru, pouze pokud je stisknuto tlačítko TURBO k dispozici pouze v režimech „Chlazení“ (❄️) a „Topení“ (☀️).

- ▶ Pomocí tlačítka  vyberte požadované otáčky ventilátoru.
- ✓ Střešní klimatizace potvrdí příjem hodnot vysokým tónem.
- ✓ Nové otáčky ventilátoru jsou nastaveny.

7.7 Nastavení teploty

Režim chlazení

V režimech „Automatický“ (**A**), „Chlazení“ () a „Odvlhčování“ () můžete pomocí dálkového ovladače zadat teplotu mezi 16 °C a 30 °C.

- ▶ Pomocí tlačítek **+** nebo **-** vyberte požadovanou teplotu.
- ✓ Střešní klimatizace potvrdí příjem hodnot vysokým tónem.
- ✓ Na střešní klimatizaci je nastavena teplota.

Režim topení

V režimech „Automatický“ (**A**) a „Topení“ () můžete pomocí dálkového ovladače zadat teplotu mezi 16 °C a 30 °C.

- ▶ Pomocí tlačítek **+** nebo **-** vyberte požadovanou teplotu.
- ✓ Střešní klimatizace potvrdí příjem hodnot vysokým tónem.
- ✓ Na střešní klimatizaci je nastavena teplota.

7.8 Nastavení výdechů vzduchu

Přívod vzduchu uvnitř vozidla může být regulován nastavením výdechů vzduchu.

- ▶ Otočte lamely (obr. **5** 1, strana 4) ve výdeších vzduchu nezávisle v požadovaných směrech. Průtok vzduchu lze nastavit podél stropu nebo směrem k podlaze.

7.9 Nastavení časovače

Pomocí funkce časovače můžete nastavit určitý časový rámec funkce klimatizace. Můžete určit počet hodin do zapnutí klimatizace a počet hodin do přepnutí klimatizace do pohotovostního režimu (až 24 hodin).



POZNÁMKA

Pokud při programování časovače nestisknete po dobu 15 sekund žádné tlačítko na dálkovém ovladači, přepne dálkový ovladač zpět do výchozího režimu.



- Před programováním časovače vyberte režim klimatizace a zadejte všechny požadované hodnoty (např. teplotu).

Nastavení času zapnutí a vypnutí



POZNÁMKA

Časovač zapnutí lze nastavit, pouze pokud je jednotka vypnutá.

- Stiskněte jednou tlačítko .
- ✓ Na displeji dálkového ovladače bliká symbol **ON** (Zapnuto).
- Pomocí tlačítka **+** nebo **-** nastavte počet hodin, než se klimatizace zapne.
- Stiskněte znovu tlačítko  pro potvrzení hodnoty.
- ✓ Na střešní klimatizaci je nastaven čas zapnutí.
Střešní klimatizace se zapne se zvoleným režimem klimatizace v zadaný čas.
- ✓ Na displeji dálkového ovladače bliká symbol **OFF** (Vypnuto).

Pokud není potřeba žádný čas vypnutí, stiskněte znovu tlačítko , aniž byste změnili hodnotu hodin.

- Pomocí tlačítka **+** nebo **-** nastavte počet hodin, než se klimatizace přepne do pohotovostního režimu.
- Stiskněte znovu tlačítko  pro potvrzení hodnoty.
- ✓ Na střešní klimatizaci je nastaven čas vypnutí.
Přepněte střešní klimatizaci do pohotovostního režimu.

Zrušení nastavení časovače

Pokud jste nastavili časovač, můžete tato nastavení zrušit následovně:

- Stiskněte jednou tlačítko .
- ✓ Symbol časovače zmizí.
- ✓ Nastavení bylo zrušeno.

7.10 Aktivace funkce spánku



POZNÁMKA

Funkce spánku je k dispozici pouze v režimech „Chlazení“ (❄️) nebo T“opení“ (☀️).

Když je aktivována funkce spánku, jsou otáčky kompresoru a ventilátoru omezeny na nižší úroveň, aby se snížila hladina hluku pro snazší spánek.

- ▶ Nastavte požadovanou teplotu (viz kap. „Nastavení teploty“ na straně 328).
- ▶ Stiskněte tlačítko ☾.
- ✓ Na displeji se zobrazí symbol ☾.
Funkce spánku je aktivována.
- ▶ Funkci spánku deaktivujete opětovným stisknutím tlačítka ☾.



POZNÁMKA

Funkce spánku je deaktivována stisknutím tlačítka **MODE** (Režim).

7.11 Ovládání okolních světel



POZNÁMKA

Tlačítko ☹️ na dálkovém ovladači je aktivní, i když je dálkový ovladač vypnutý.

Zapínání a vypínání osvětlení pomocí ovládacího panelu

- ▶ Stiskněte krátce tlačítko ☹️, tím rozsvítíte nebo zhasnete osvětlení.

Rozsvícení a zhasnutí osvětlení na dálkovém ovladači

- ▶ Stiskněte tlačítko ☹️, tím rozsvítíte nebo zhasnete osvětlení.
- ✓ Symbol ☹️ se na displeji zobrazí po **zapnutí** osvětlení.

7.12 Výměna baterií dálkového ovladače

Příhrádka na baterie se nachází na spodní straně dálkového ovladače.



POZNÁMKA

Displej dálkového ovladače bude stále jasný, i když jsou baterie téměř vybité.

- Opatrně zatlačte na víčko přihrádky na baterie a posunutím ve směru šipky je otevřete.
- Do dálkového ovladače vložte nové baterie (2x typ AAA), jak je uvedeno v přihrádce na baterie.
- Zavřete víčko přihrádky na baterie.



Chraňte životní prostředí!

Baterie nevhazujte do běžného domovního odpadu.
Odevzdejte použité baterie prodejci nebo v příslušné sběrně.

8 Čištění střešní klimatizace



POZOR! Pozor, aby nedošlo k poškození.

- Nikdy nečistěte střešní klimatizaci vysokotlakým čističem. Vniknutím vody může dojít k poškození klimatizace.
- K čištění nepoužívejte žádné tvrdé nebo ostré předměty nebo čisticí prostředky, může dojít k poškození střešní klimatizace.
- K čištění střešní klimatizace používejte pouze vodu s šetrným čisticím prostředkem. V žádném případě nepoužívejte benzín, naftu nebo rozpouštědla.



POZOR! Pozor, aby nedošlo k poškození.

Obrazovka jednotky k výstupu vzduchu (obr. **6** 1, strana 4) je akrylová a může se poškodit některými běžnými chemikáliemi pro domácnost. K čištění používejte pouze mírný roztok teplé mýdlové vody. Displej mohou poškodit chemické čističe, čističe oken, alkohol, určité tenzidy, organická rozpouštědla, změkčovadla apod.

- Z ventilačních mřížek (obr. **7** 1, strana 5) na střešní klimatizaci pravidelně odstraňujte listí a jiné nečistoty. Dávejte pozor, abyste přitom nepoškodili mřížky.
- Očistěte příležitostně kryt střešní klimatizace a jednotku k výstupu vzduchu vlhkou utěrkou.
- Příležitostně vyčistěte dálkový ovladač mírně zvlhčenou utěrkou. K čištění displeje doporučujeme použití ubrousku k čištění brýlí.

9 Údržba střešní klimatizace



VÝSTRAHA!

Jiné kroky údržby střešní klimatizace, než ty, které jsou zde popsány, smějí provádět pouze odborníci, kteří jsou seznámeni s nebezpečími při manipulaci s chladivou a klimatizačními zařízeními a s příslušnými předpisy.

Interval	Kontrola/údržba
Pravidelně	<p>Kontrolujte odtok kondenzované vody:</p> <ul style="list-style-type: none"> ➤ Zkontrolujte, zda jsou odtokové kanálky kondenzované vody (obr. 8 1, strana 5) po stranách střešní klimatizace čisté a kondenzovaná voda může odtékat.
Pravidelně	<p>Vyčistěte filtr jednotky vyfukování vzduchu:</p> <ul style="list-style-type: none"> ➤ Vložte plochý šroubovák nebo nůž do rukojeti (obr. 9 1, strana 5), abyste filtry (obr. 9 2, strana 5) povytáhli. ➤ Filtry vyjměte ručně. ➤ Vyčistěte filtry čisticím roztokem a nechte je vyschnout. ➤ Zasuňte zpět suché filtry.
Jednou ročně	<p>Zkontrolujte těsnění profilů:</p> <ul style="list-style-type: none"> ➤ Zkontrolujte těsnění mezi střešní klimatizací a střechou vozidla, zda neobsahuje praskliny a jiná poškození.
Jednou ročně	<p>Nechejte provést údržbu výměníku tepla:</p> <ul style="list-style-type: none"> ➤ Nechejte provést údržbu výměníku střešní klimatizace v odborném servisu.
Jednou ročně	<p>Zkontrolujte těsnost upevňovacích šroubů:</p> <ul style="list-style-type: none"> ➤ Zkontrolujte, zda jsou upevňovací šrouby utaženy na správný utahovací moment, a v případě potřeby je seřídte.

10 Odstraňování poruch a závad

Problém	Příčina	Náprava
Střešní klimatizace se neustále vypíná.	Sepnul snímač zamrznutí.	Vnější teplota je příliš nízká nebo jsou všechny výdechy vzduchu zavřené.
Nedostatečné chlazení	Střešní klimatizace není nastavena na chlazení.	► Nastavte střešní klimatizaci na chlazení.
	Okolní teplota je vyšší než 52 °C.	Střešní klimatizace je konstruována pouze na okolní teplotu do 52 °C.
	Nastavená teplota je vyšší než teplota v prostoru.	► Nastavte nižší teplotu.
	Okolní teplota je nižší než 16 °C.	Střešní klimatizace je konstruována pro chlazení pouze při okolní teplotě nad 16 °C.
	Jedno z teplotních čidel je vadné. Ventilátor výparníku je poškozený. Ventilátor kondenzátoru je poškozený.	► Kontaktujte autorizovaného servisního zástupce nebo firmu Dometic.
Nedostatečné topení	Střešní klimatizace není nastavena na topení.	► Nastavte střešní klimatizaci na topení.
	Okolní teplota je nižší než -2 °C.	Střešní klimatizace je konstruována pro nejlepší provoz při okolní teplotě nad -2 °C.
	Nastavená teplota je nižší než teplota v místnosti.	► Zvolte vyšší teplotu.
	Jedno z teplotních čidel je vadné. Ventilátor výparníku je poškozený. Ventilátor kondenzátoru je poškozený.	► Kontaktujte autorizovaného servisního zástupce nebo firmu Dometic.

Problém	Příčina	Náprava
Malý výstup vzduchu	Mřížky sání vzduchu jsou blokovány nebo ucpány.	➤ Z ventilačních mřížek na střešní klimatizaci odstraňte případné listí a jiné nečistoty.
	Vadný ventilátor.	➤ Kontaktujte autorizovaného servisního zástupce nebo firmu Dometic.
Do vozidla teče voda.	Otvory pro odtok kondenzátu jsou ucpané.	➤ Vyčistěte otvory pro odtok kondenzátu.
	Poškozené těsnění.	➤ Kontaktujte autorizovaného servisního zástupce nebo firmu Dometic.
Střešní klimatizaci nelze zapnout.	Nepřipojeno žádné napájecí napětí (240 V stř).	➤ Zkontrolujte přívod proudu.
	Napětí je příliš nízké (nižší než 200 V stř).	➤ Kontaktujte autorizovaného servisního zástupce nebo firmu Dometic.
	Vadný měnič napětí.	
	Jedno z teplotních čidel je vadné.	
	Elektrická pojistka napájení je příliš nízká.	➤ Zkontrolujte elektrickou pojistku napájecího zdroje.
Střešní klimatizaci nelze vypnout.	Jedno z teplotních čidel je vadné.	➤ Kontaktujte autorizovaného servisního zástupce nebo firmu Dometic.
	Elektrická pojistka napájení je příliš nízká.	➤ Zkontrolujte elektrickou pojistku napájecího zdroje.
Dálkový ovladač neregistruje.	Dálkový ovladač nesměruje k displeji jednotky k výstupu vzduchu.	➤ Nasměrujte dálkový ovladač na displej jednotky k výstupu vzduchu.
	Baterie dálkového ovladače jsou vybité. Poznámka: Displej dálkového ovladače bude stále jasný, i když jsou baterie téměř vybité.	➤ Vyměňte baterie dálkového ovladače.

11 Záruka

Na výrobek je poskytována záruka v souladu s platnými zákony. Pokud je výrobek vadný, obraťte se na servisního partnera ve vaší zemi (adresy na zadní straně návodu k použití).

Naši odborníci vám s radostí pomohou a podrobněji s vámi prodiskutují záruční postup.

12 Likvidace

Předpisy pro ekologicky bezpečnou a správnou likvidaci

Všechny organizace musí uplatňovat řadu postupů k identifikaci, hodnocení a kontrole vlivu svých činností (výroba, výrobky, služby atd.) na životní prostředí.

Postupy, které je třeba dodržovat při určování významného dopadu na životní prostředí, musí zohledňovat následující faktory:

- používání surovin a přírodních zdrojů
- atmosférické emise
- vypouštění kapalin
- nakládání s odpady a recyklace odpadů
- kontaminace půdy

Aby se minimalizoval dopad na životní prostředí, výrobce zde uvádí řadu pokynů, které by měli zohlednit všichni, kteří z jakéhokoli důvodu interagují se spotřebičem během jeho životnosti.

- Všechny součásti balení musí být zlikvidovány (pokud možno recyklovány) v souladu s právními předpisy platnými v zemi, kde se provádí likvidace.
- Všechny součásti výrobku musí být zlikvidovány (pokud možno recyklovány) v souladu s právními předpisy platnými v zemi, kde se provádí likvidace.
- Pro správnou likvidaci musí být spotřebič zaslán autorizované společnosti zabývající se likvidací odpadu, aby bylo zajištěno, že všechny recyklovatelné součásti budou znovu použity a zbývající materiály správně zpracovány.
- Během instalace zajistěte dostatečné větrání místnosti, aby se zabránilo hromadění zatuchlého vzduchu, který by mohl být škodlivý pro zdraví pracovníků obsluhy.
- Během provozu a údržby zajistěte správnou likvidaci všech znečišťujících látek (olej, mazací tuk atd.).
- Udržujte nízkou hladinu hluku, aby se snížilo zatížení hlukem.

Další informace o správné demontáži našich výrobků naleznete v recyklačních příručkách na adrese dometic.com.

- Obalový materiál pokud možno zlikvidujte do vhodných recyklačních odpadních nádob.
- Při provozu nebo opravách a údržbě se ujistěte, že není poškozen chladicí okruh a chladivo nemůže uniknout. Působí jako skleníkový plyn a nemělo by být uvolněno do životního prostředí.



Pokud budete chtít výrobek nakonec zlikvidovat, informace o příslušném postupu v souladu s platnými předpisy pro likvidaci vám sdělí místní recyklační středisko nebo specializovaný prodejce.

- Výrobek zlikvidujte v oficiálním zařízení pro likvidaci odpadu v souladu s platnými pokyny pro recyklaci nebo likvidaci.



Chraňte životní prostředí!

Akumulátory a baterie nepatří do domovního odpadu.

Odevzdejte vadné akumulátory nebo vybité baterie prodejci nebo na sběrném místě.

Každá osoba, která manipuluje se zařízením obsahujícím chladivo nebo na něm pracuje v Austrálii, musí mít příslušnou licenci k manipulaci s chladivem.



To zahrnuje následující:

- odkalování chladiva
- výroba, instalace, uvedení do provozu, servis nebo údržba zařízení bez ohledu na to, zda obsahuje náplň chladiva či nikoliv
- vyřazení z provozu nebo likvidace zařízení, v němž je přítomno chladivo

Vypouštění chladiva do atmosféry je v rozporu se zákonem. Uplatňují se přísné sankce.

13 Technické údaje

Obsahuje fluorované skleníkové plyny. Hermeticky utěsněné zařízení.

	FreshJet 3000
Chladicí výkon kompresoru:	3600 W
Chladicí výkon v souladu s ISO 5151:	2516 W
Topný výkon v souladu s ISO 5151:	3107 W
Jmenovité vstupní napětí:	220 až 240 V~ / 50 Hz
Jmenovitý proud chlazení:	7,5 A
Jmenovitý proud topení:	6,1 A
Požadovaná pojistka:	10 A
Rozsah provozních teplot:	-2 °C až +52 °C
Chladicí médium:	R-410A
Množství chladicího média:	0,650 kg
Ekvivalent CO ₂ :	1,357 t
Potenciál skleníkových plynů (GWP):	2088
Druh ochrany (venkovní jednotka):	IPX4
Navržená max. délka vozidla (s izolovanými stěnami):	<6 m
Rozměry D x Š x V (výška nad střechou vozidla):	997 x 665 x 240 mm
Hmotnost:	37 kg
Zkouška/certifikát:	  

Eredeti használati utasítás

A készülék használata előtt gondosan olvassa el és őrizze meg ezt a használati útmutatót. Ha a készüléket továbbadja, mellékelje hozzá a használati útmutatót is.



Az online felszerelési útmutatót a következő címen találhatja meg: „dometic.com/manuals”.

A jelen felszerelési útmutatóban szereplő utasítások műhelyek azon szakembereinek szólnak, akik ismerik az alkalmazandó irányelveket és biztonsági óvintézkedéseket.

Tartalomjegyzék

1	Szimbólumok magyarázata	339
2	Biztonsági tudnivalók	339
2.1	Alapvető biztonság	340
2.2	Biztonság a készülék üzemeltetése során	341
3	Az útmutató célcsoportja	342
4	Rendeltetésszerű használat	342
5	Műszaki leírás	342
5.1	Kezelőpanel	343
5.2	Távírányító	344
5.3	A légkondicionálás módjai	345
5.4	Kiegészítő funkciók	345
6	Az első használat előtt	346
7	A tetőklíma-berendezés kezelése	346
7.1	A kezelésre vonatkozó alapvető megjegyzések	346
7.2	A távírányító használata	347
7.3	A hatékonyabb használatot elősegítő javaslatok	347
7.4	A tetőklíma-berendezés bekapcsolása vagy készenléti módba kapcsolása	348
7.5	A légkondicionálási mód kiválasztása	348
7.6	A ventilátor beállításának kézi kiválasztása	348
7.7	A hőmérséklet beállítása	349
7.8	A légbefúvók beállítása	350

7.9	Az időzítő beállítása	350
7.10	Az alvás funkció aktiválása	351
7.11	A térvilágítások kezelése	352
7.12	A távirányító elemcseréje	352
8	A tetőklíma-berendezés tisztítása	353
9	A tetőklíma-berendezés karbantartása	354
10	Hibaelhárítás	355
11	Garancia	357
12	Ártalmatlanítás	357
13	Műszaki adatok	359

1 Szimbólumok magyarázata



FIGYELMEZTETÉS!

Biztonsági megjegyzés olyan veszélyes helyzetre vonatkozóan, amely halált vagy súlyos sérülést okozhat, ha nem kerülik el.



VIGYÁZAT!

Biztonsági megjegyzés olyan veszélyes helyzetre vonatkozóan, amely könnyű vagy közepesen súlyos sérülést okozhat, ha nem kerülik el.



FIGYELEM!

Felhívás olyan helyzetre, amely dologi kárt okozhat, ha nem kerülik el.



MEGJEGYZÉS

A termék kezelésére vonatkozó kiegészítő információk.

2 Biztonsági tudnivalók

A gyártó a bekövetkező károkért a következő esetekben nem vállal felelősséget:

- a termék mechanikai behatások és helytelen csatlakozási feszültség miatti károsodása
- a termék kifejezett gyártói engedély nélküli módosítása

- az útmutatóban leírt céloktól eltérő felhasználás

A gyártó különösen nem felel következményes károkért, valamint a tetőklíma-berendezés üzemkimaradása esetén bekövetkező következményes károkért sem.

2.1 Alapvető biztonság



FIGYELMEZTETÉS!

- **Az elektromos berendezések nem játékszerek.**

A készüléket nem használhatják korlátozott fizikai, érzékelési és mentális képességű, illetve megfelelő tapasztalattal és tudással nem rendelkező személyek (beleértve a gyermekeket is), hacsak nem állnak felügyelet alatt vagy nem kaptak megfelelő utasításokat.

- A gyermekeket felügyelni kell annak érdekében, hogy ne játsszanak a készülékkel.
- A készüléket 8 év feletti gyermekek, valamint korlátozott fizikai, érzékelési és mentális képességű, illetve megfelelő tapasztalattal és tudással nem rendelkező személyek csak felügyelet mellett, illetve a készülék biztonságos használatát és az abból eredő veszélyeket megértve használhatják.
- A készülékkel gyermekek nem játszhatnak.
- A tisztítást és a felhasználói karbantartást felügyelet nélküli gyermekek nem végezhetik.
- A készüléket csak rendeltetésszerűen használja.
- Ne végezzen módosításokat vagy átépítéseket a készüléken!
- A tetőklíma-berendezés szerelését, karbantartását és javításait csak olyan képzett személyzet végezheti, akik ismerik a hűtőközegek és klímaberendezések kezelése során fellépő kockázatokat, valamint a vonatkozó előírásokat. A szakszerűtlen javítások jelentős veszélyeket okozhatnak. Javítás esetén forduljon az adott országban illetékes szervizközpontozhoz (a címek a hátoldalon találhatóak).

- Ne használja gyúlékony folyadékok közelében vagy zárt térben a készüléket.
- Ügyeljen arra, hogy a levegő távozásának útjába ne helyezzenek el vagy szereljenek fel éghető tárgyakat. A távolság legalább 50 cm legyen.
- Ne nyúljon a levegő kivezető nyílásaiba, és ne vezessen be idegen tárgyakat a tetőklíma-berendezésbe.
- Tűz esetén **ne** vegye le a tetőklíma-berendezés felső fedelét. Helyette használjon engedélyezett oldószereseket. Az oltáshoz ne használjon vizet.
- Ha a tápkábel megsérül, akkor azt a veszélyeztetések elkerülése érdekében a gyártóval, annak szervizszolgálatával vagy egy hasonlóan képzett személlyel cseréltesse ki.

**FIGYELEM!**

- Felszerelt tetőklíma-berendezés esetén tilos a lakóautóval mosóberendezésbe hajtani.
- Érdeklődjön meg járműve gyártójától, hogy klímaberendezés felszerelését követően szükség van-e műszaki felülvizsgálatra, és hogy módosítani kell-e a jármű dokumentumaiban szereplő magasságot.
- A tetőklíma-berendezés hűtőközegkörében előforduló hibák esetén a tetőklíma-berendezést szakcéggel kell ellenőriztetni és megfelelően meg kell javítani. Tilos a hűtőközeget a légkörbe engedni.

2.2 Biztonság a készülék üzemeltetése során

**FIGYELMEZTETÉS!**

- A készüléken végzendő munkák előtt mindig szakítsa meg az áramellátást.

**FIGYELEM!**

- A tetőklíma-berendezés nem használható mezőgazdasági vagy építőipari járművekben.
- A készüléket csak akkor üzemeltesse, ha a ház és a vezetékek sérülésmentesek.

3 Az útmutató célcsoportja

Jelen kezelési útmutató a tetőklíma-berendezés felhasználójának szól.

4 Rendeltetésszerű használat

A FreshJet 3000 tetőklíma-berendezéseket lakóautó vagy szabadidős jármű tetejére történő felszerelésre tervezték, hogy fordított ciklusú fűtést és hűtést biztosítsanak. 20 és 100 mm közötti tetővastagsággal rendelkező járművekhez tervezték. A tetőklíma-berendezést úgy kell felszerelni, hogy a vízszintes síkkal $\pm 10^\circ$ -os szöveget zárjon be. Házakhoz vagy lakásokhoz **nem** alkalmas.

A tetőklíma-berendezés **nem** alkalmas építőipari járművekbe, mezőgazdasági gépekbe vagy hasonló berendezésekbe történő beszerelésre. Túl erős rezgések esetén a megfelelő működés nem biztosított.

A tetőklíma-berendezés működése -2°C és 52°C közötti hőmérsékleten garantált.

5 Műszaki leírás

A tetőklíma-berendezés olyan hűvös vagy meleg levegővel látja el a belső teret, amely por- és szennyeződésmentes, valamint páramentesíthető.

A tetőklíma-berendezés kezelése távirányítóval vagy a klímaberendezésen található kezelőpanelen történik.



MEGJEGYZÉS

A tetőklíma-berendezés képes a vezetőfülke levegőjének hőmérsékletét egy meghatározott szintre csökkenteni. Az elérhető hőmérséklet a járműtípustól, a környezeti hőmérséklettől és a tetőklíma-berendezés hűtési teljesítményétől függ.

Ha a kültéri hőmérséklet 16°C alatt van, a tetőklíma-berendezés nem hűt tovább. Ebben az esetben használja a „Légcsere” légkondicionálási módot ({}).

5.1 Kezelőpanel

A kezelőpanel (1. ábra 1, 3. oldal) a tetőklima-berendezés légkifúvó egységénél található.









Kezelő- és kijelzőelemek (2. ábra, 3. oldal):

Szimbólum	Magyarázat
	Bekapcsolja vagy készenléti módba kapcsolja a tetőklima-berendezést.
	+ gomb: növeli a pillanatnyilag kijelzett értéket. - gomb: csökkenti a pillanatnyilag kijelzett értéket.
	Be- és kikapcsolja a légkifúvó egységen található térvilágításokat.
	Aktiválja az alvás funkciót („Kiegészítő funkciók” fejj., 345. oldal).
	Jelzi, hogy be van állítva az időzítő.
	Kijelzi a beállított hőmérsékletet, és a ventilátor állítása esetén mutatja a ventilátor fokozatát.
	Engedélyezi/letiltja az automatikus üzemmódot („A légkondicionálás módjai” fejj., 345. oldal).
	Engedélyezi/letiltja a hűtés üzemmódot („A légkondicionálás módjai” fejj., 345. oldal).
	Engedélyezi/letiltja a fűtés üzemmódot („A légkondicionálás módjai” fejj., 345. oldal).
	Alacsony, közepes, magas és automatikus között állítja a ventilátor sebességét – módosításkor rövid ideig 1, 2, 3 vagy AA jelzi a légkifúvó egység kijelzőjén.
	Engedélyezi/letiltja a légcseréi üzemmódot („A légkondicionálás módjai” fejj., 345. oldal). Fűtés vagy hűtés nélkül keringtetni a levegőt.
	Engedélyezi/letiltja a páramentesítés üzemmódot („A légkondicionálás módjai” fejj., 345. oldal).

5.2 Távirányító





A készülék összes beállítása (pl. a hőmérséklet beállításai, az időzítő programozása) távirányítóval adható át a tetőklíma-berendezésnek.

A távirányítón a következő kezelő- és kijelzőelemek állnak rendelkezésre (3. ábra, 3. oldal):

Sz./ gomb	Magyarázat
1	<p>Kijelző</p> <p>A következőket jelzi ki:</p> <ul style="list-style-type: none"> • Kiválasztott beltéri hőmérséklet (célérték) °C vagy °F egységben • Léghkondicionálás módja • Ventilátorfokozat • Aktív kiegészítő funkciók szimbólumai
	Alacsony, közepes és magas között állítja a ventilátor sebességét – módosításkor rövid ideig 1, 2, 3 vagy AA jelzi a légkifúvó egység kijelzőjén.
	Be- és kikapcsolja a légkifúvó egységen található tévillágításokat.
	Celsius-fok (°C) és Fahrenheit (°F) között kapcsolja a hőmérséklet mértékegységét
	Bekapcsolja vagy készenléti módba kapcsolja a tetőklíma-berendezést.
	<p>+ gomb: növeli a pillanatnyilag kijelzett értéket.</p> <p>- gomb: csökkenti a pillanatnyilag kijelzett értéket.</p>
	<p>Kiválasztja a turbó módot.</p> <p>Turbó sebességre kapcsolja a ventilátor sebességét, hogy gyorsan lehűtse vagy befűtse a jármű belső terét. Ismételt megnyomást követően a ventilátor visszatér az előző beállításhoz.</p>
	Kiválasztja a léghkondicionálás módját („A léghkondicionálás módjai” fej., 345. oldal).
	Aktiválja az alvás funkciót („Kiegészítő funkciók” fej., 345. oldal).
	Beállítja az időzítőt.



5.3 A légkondicionálás módjai

A tetőklima-berendezés a következő légkondicionálási módokkal rendelkezik:

Légkondicionálás módja	Kijelzőüzenet	Magyarázat
Automatikus	AUTO (a kijelzőn) A (a távirányítón)	Ön meghatározza a hőmérsékletet, és a klímaberendezés fűtés vagy hűtés által és a szükséges ventilátorsebesség szabályozásával eléri ezt a beltéri hőmérsékletet.
Hűtés		Ön meghatározza a hőmérsékletet és a ventilátor beállításait, a klímaberendezés pedig erre a hőmérsékletre hűti le a belső teret.
Fűtés		Ön meghatározza a hőmérsékletet és a ventilátor beállításait, a klímaberendezés pedig erre a hőmérsékletre melegíti fel a belső teret. A ventilátor csak 2 perc elteltével indul el (alacsony sebességen), majd körülbelül 5 perc elteltével áll be a beállított ventilátorsebességre (miután az elpárologtató elérte a megfelelő hőmérsékletet).
Légcsere		A ventilátor fűtés vagy hűtés nélkül üzemel, hogy keringesse a levegőt.
Páramentesítés		A páramentesítés fűtés vagy hűtés nélkül távolítja el a levegőben lévő nedvességet. A ventilátor alacsony sebességgel üzemel.

5.4 Kiegészítő funkciók

A tetőklima-berendezés a következő kiegészítő funkciókkal rendelkezik:

Kiegészítő funkció	Kijelzőüzenet	Magyarázat
Időzítő	ON 3.5 h 	A klímaberendezés a meghatározott számú órára kapcsol be.
	OFF 18.0 h 	A klímaberendezés a meghatározott számú órára kapcsol ki.
Alvás		Az alvás funkció csökkenti a kompresszor és a ventilátor sebességét, hogy a jobb alvás elősegítése érdekében csökkentsék a zajszintet.

6 Az első használat előtt

Az üzembe helyezés előtti ellenőrzések

A tetőklíma-berendezés bekapcsolása előtt vegye figyelembe a következőket:

- Ellenőrizze, hogy a tápfeszültség és a frekvencia megfelel-e a műszaki adatoknál meghatározott értékeknek (lásd a tájékoztatót).
- Biztosítsa, hogy a légszívó nyílás és a légbefúvók is szabadok legyenek. Mindig tartsa szabadon az összes szellőzőrácsot, ezáltal biztosítva, hogy a tetőklíma-berendezés maximális teljesítménnyel üzemelhessen.



VIGYÁZAT! Sérülésveszély

Ne nyúljon ujjával vagy tárgyakkal a légbefúvókba vagy a szívórácsba.

A távirányító beállítása

- Helyezze be az elemeket (lásd: „A távirányító elemcseréje” fej., 352. oldal).
- ✓ A kijelzőn 5 másodpercig látható az összes szimbólum.
- ✓ A távirányító üzemkész.

7 A tetőklíma-berendezés kezelése

7.1 A kezelésre vonatkozó alapvető megjegyzések

A tetőklíma-berendezés három üzemmóddal rendelkezik:

Üzemmód	Jellemzők
Ki	A tetőklíma-berendezés ki van kapcsolva. Inaktív a távirányító.
Készenlét	A tetőklíma-berendezés üzemkész és a távirányítóval bekapcsolható. Rendelkezésre állnak a térvilágítások.
Be	A tetőklíma-berendezés a belső tér légkondicionálását végzi.

A kezelőpanelen

- készenléti üzemmódba vagy onnan el kapcsolhatja a tetőklíma-berendezést
- be- és kikapcsolhatja a térvilágításokat

- elvégezheti a beállításokat
- kiegészítő funkciókat választhat ki

A távirányítóval

- készenléti üzemmódba vagy onnan el kapcsolhatja a tetőklíma-berendezést
- be- és kikapcsolhatja a térvilágításokat
- elvégezheti a beállításokat
- kiegészítő funkciókat választhat ki

7.2 A távirányító használata

A távirányítót használat közben a vezérlőpanel infravörös vevőegységére (4. ábra 1, 4. oldal) **kell** irányítani.

- Nyomjon meg egy gombot.
- ✓ Az érték közvetlenül a tetőklíma-berendezéshez kerül átadásra.
- ✓ A tetőklíma-berendezés egy magas hanggal nyugtázza az adatok fogadását.

Csak a távirányító készenléti módjának be- vagy kikapcsolása

Készenléti módban inaktív a távirányító kijelzője.

Ha a távirányító nem a kezelőpanel infravörös vevőegységére mutat, akkor a tetőklíma-berendezéstől függetlenül bekapcsolhatja vagy készenléti módba kapcsolhatja:

- Nyomja meg a  gombot.

7.3 A hatékonyabb használatot elősegítő javaslatok

Az alábbi javaslatok optimalizálják a tetőklíma-berendezés teljesítményét:



- A jármű hőszigetelésén a hézagok szigetelésével, illetve az ablakok hővisszaverő árnyékolókkal vagy függönyökkel való eltakarásával javíthat.
- Ha a jármű hosszabb ideig közvetlen napsugárzásnak van kitéve: Egy ideig nyitott ablakoknál, „Légcsere” (}}}) módban üzemeltesse a tetőklíma-berendezést, mielőtt bekapcsolja a „Hűtés” (❄️) légkondicionálási módot.
- Amennyire lehet, „Hűtés” (❄️) mód közben mellőzze az ajtók és ablakok nyitását.
- Átgondoltan igazítsa be a légbefúvókat.
- Ügyeljen arra, hogy a légbefúvókat és a beszívórácsokat ne takarják el kendők, papírok vagy más tárgyak.

7.4 A tetőklíma-berendezés bekapcsolása vagy készenléti módba kapcsolása



MEGJEGYZÉS

- Amikor bekapcsolják, a tetőklíma-berendezés megkezdi a levegő legutóbb beállított értékekre történő kondicionálását.
- A tetőklíma-berendezés csak a hálózati áramellátás leválasztásával kapcsolható ki.
- A távirányító vagy a kezelőpanel bekapcsolásra vagy készenléti módba kapcsolásra használható.

- Nyomja meg a  gombot.
- ✓ A tetőklíma-berendezés be van kapcsolva.
- A készenléti üzemmódba kapcsolásához nyomja meg ismét a  gombot.



7.5 A légkondicionálási mód kiválasztása

- A **MODE** gomb használatával válassza ki a kívánt légkondicionálási módot, lásd: „A légkondicionálás módjai” feje., 345. oldal.
- ✓ A tetőklíma-berendezés egy magas hanggal nyugtázza az értékek fogadását.
- ✓ A tetőklíma-berendezés a kiválasztott légkondicionálási módba kapcsol.

7.6 A ventilátor beállításának kézi kiválasztása

A ventilátor a légbevezetés erősségét szabályozza.

A ventilátor sebessége az „Automatikus” (**A**) mód kivételével minden módban kézzel választható ki.

Kijelzőüzenet	Magyarázat
 1, 2, 3	A ventilátor ikonja az 1, 2 vagy 3 számmal kiegészülve mutatja az alacsony, közepes vagy nagy sebességet. Rövid idő elteltével a kijelző visszatér a beállított hőmérsékletre.
 RR	Automatikus ventilátor (a hőmérséklet-beállítás a pillanatnyi beltéri hőmérséklet alapján módosítja a ventilátor sebességét) Csak „Hűtés” (❄️), „Fűtés” (☀️) és „Légcsere” (↻️) módokban használható.
 4	Ventilátor turbó sebessége; csak a TURBO gomb megnyomása esetén Csak „Hűtés” (❄️) és „Fűtés” (☀️) módokban használható.

- A  gombbal válassza ki a ventilátor kívánt sebességét.
- ✓ A tetőklíma-berendezés egy magas hanggal nyugtázza az értékek fogadását.
- ✓ Beállításra kerül a ventilátor új sebessége.

7.7 A hőmérséklet beállítása

Hűtés mód

„Automatikus” (A), „Hűtés” (❄️), és „Páramentesítés” (Δ) módokban 16 °C és 30 °C közötti hőmérsékletet határozhat meg a távirányítóval.

- A + vagy a – gombbal válassza ki a kívánt hőmérsékletet.
- ✓ A tetőklíma-berendezés egy magas hanggal nyugtázza az értékek fogadását.
- ✓ A tetőklíma-berendezésen beállításra kerül a hőmérséklet.

Fűtés mód

„Automatikus” (A) és „Fűtés” (☀️) módokban 16 °C és 30 °C közötti hőmérsékletet határozhat meg a távirányítóval.

- A + vagy a – gombbal válassza ki a kívánt hőmérsékletet.
- ✓ A tetőklíma-berendezés egy magas hanggal nyugtázza az értékek fogadását.
- ✓ A tetőklíma-berendezésen beállításra kerül a hőmérséklet.

7.8 A légbefúvók beállítása

A járművön belüli léggellátás a légbefúvók állításával szabályozható.

- ▶ A légbefúvókban található lemezek (5. ábra 1, 4. oldal) külön fordíthatók a szükséges irányokba. A légáram a mennyezettel párhuzamosra vagy a padló felé irányítható.

7.9 Az időzítő beállítása

Az időzítővel tetszőleges időszakot állíthat be a légkondicionáláshoz. Meghatározhatja, hogy hány órán keresztül legyen bekapcsolva a klímaberendezés és hány óra múlva kapcsoljon készenléti módba a klímaberendezés (legfeljebb 24 óra).



MEGJEGYZÉS

Ha az időzítő programozása során a távirányítón 15 másodpercig nem működteti a gombokat, akkor a távirányító kiindulási módba vált vissza.



- ▶ Az időzítő programozása előtt válassza ki a légkondicionálási módot és az összes kívánt értéket (például hőmérsékletet).

A be- és kikapcsolási időpontok beállítása



MEGJEGYZÉS

A BE időzítés csak akkor állítható be, ha KI van kapcsolva az egység.

- ▶ Nyomja meg egyszer a  gombot.
- ✓ A távirányító kijelzőjén villog az **ON** szimbólum.
- ▶ A **+** vagy a **-** gomb használatával állítsa, hogy hány órán keresztül legyen bekapcsolva a klímaberendezés.
- ▶ Az érték nyugtázásához nyomja meg újra a  gombot.
- ✓ Beállította a tetőklíma-berendezés bekapcsolva töltött idejét.
A tetőklíma-berendezés a kiválasztott légkondicionálási móddal, a meghatározott időpontban kapcsol be.
- ✓ A távirányító kijelzőjén villog az **OFF** szimbólum.

Ha nincs szüksége kikapcsolási időre, az óra értékének módosítása nélkül nyomja meg újra a  gombot.

- ▶ A **+** vagy a **-** gomb használatával állítsa, hogy hány órán keresztül legyen készenléti módba kapcsolva a klímaberendezés.
- ▶ Az érték nyugtázásához nyomja meg újra a  gombot.
- ✓ Beállította a tetőklíma-berendezés kikapcsolva töltött idejét.
Kapcsolja készenléti módba a tetőklíma-berendezést.

Az időzítő beállításainak törlése



Ha beállította az időzítőt, a következő módon törölheti ezeket a beállításokat:

- ▶ Nyomja meg egyszer a  gombot.
- ✓ Eltűnik az időzítő szimbóluma.
- ✓ Törölte a beállítást.



7.10 Az alvás funkció aktiválása



MEGJEGYZÉS

Az alvás funkció csak „Hűtés” () és F”űtés” () módokban használható.

Ha aktiválva van a funkció, akkor a kompresszor és a ventilátor sebessége alacsonyabb szintre van korlátozva, hogy a jobb alvás elősegítése érdekében csökkentség a zajszintet.

- ▶ Állítsa be a kívánt hőmérsékletet (lásd: „A hőmérséklet beállítása” fejr., 349. oldal).
- ▶ Nyomja meg a  gombot.
- ✓ A  szimbólum jelenik meg a kijelzőn.
Aktiválta az alvás funkciót.
- ▶ Az alvás funkció kikapcsolásához nyomja meg újra a  gombot.



MEGJEGYZÉS

A **MODE** gomb megnyomása kikapcsolja az alvás funkciót.

7.11 A térvilágítások kezelése





MEGJEGYZÉS

A távirányító  gombja akkor is aktív, amikor a távirányító ki van kapcsolva.

A lámpák be-/kikapcsolása a kezelőpanelen

- A lámpák be- vagy kikapcsolásához röviden nyomja meg a  gombot.

A lámpák be-/kikapcsolása a távirányítón

- A lámpák be- vagy kikapcsolásához nyomja meg a  gombot.
- ✓ A  szimbólum jelenik meg a kijelzőn, ha **be** vannak kapcsolva a lámpák.

7.12 A távirányító elemcseréje

Az elemtartó a távirányító hátoldalán található.



MEGJEGYZÉS

A távirányító kijelzője még akkor is fényes, ha már kezdenek lemerülni az elemek.

- Óvatosan nyomja le az elemtartó fedelét, és a nyíl irányába tolva nyissa fel.
- Az elemtartóban jelölt módon helyezzen be két új elemet (2 db AAA típusú) a távirányítóba.
- Zárja le az elemtartó fedelét.



Védje környezetét!

Az akkumulátorok és elemek nem kezelhetők háztartási hulladékként. Adja le a kereskedőnél vagy egy gyűjtőhelyen a használt elemeket.

8 A tetőklíma-berendezés tisztítása



FIGYELEM! A termék károsodásának veszélye

- Ne tisztítsa a tetőklíma-berendezést nagynyomású tisztítóval. A behatoló víz a klímaberendezés meghibásodását okozhatja.
- Ne használjon éles vagy kemény tárgyakat vagy tisztítóeszközöket a tisztításhoz, mivel azok a tetőklíma-berendezés sérülését okozhatják.
- A tetőklíma-berendezés tisztításához csak kíméletes tisztítószeret tartalmazó vizet használjon. Semmilyen esetben ne használjon benzint, gázolajat vagy oldószert.



FIGYELEM! A termék károsodásának veszélye

A légkifúvó egység kijelzője (6. ábra 1, 4. oldal) plexi üvegből készült, és a háztartási tisztítószeresek kárt tehetnek benne.

Tisztításához kizárólag meleg, szappanos vizes, gyenge oldatot használjon.

A vegyszerek, ablaktisztítók, alkohol, bizonyos tenzidek, szerves oldatok, vízlágyítók és hasonló anyagok kárt tehetnek a kijelzőben.

- Rendszeresen távolítsa el a leveleket és egyéb szennyeződések a tetőklíma-berendezés szellőzőrácsairól (7. ábra 1, 5. oldal). Ügyeljen arra, hogy ennek során ne károsítsa a rácsokat.
- Alkalmanként tisztítsa meg a tetőklíma-berendezés burkolatát és légkifúvó egységét nedves ruhával.
- Alkalmanként tisztítsa meg a távirányítót enyhén nedves ruhával. A kijelző tisztításához szemüvegtörölő kendőt célszerű használni.

9 A tetőklíma-berendezés karbantartása



FIGYELMEZTETÉS!

Az itt leírtaktól eltérő karbantartási munkákat csak a hűtőközegek és klímaberendezések kezelését és a vonatkozó előírásokat ismerő szakemberek végezhetik.

Időköz	Ellenőrzés / karbantartás
Rendszeresen	<p>Ellenőrizze a kondenzvíz elvezetését:</p> <ul style="list-style-type: none"> ➤ Ellenőrizze, hogy a tetőklíma-berendezés oldalain található kondenzvíz-elvezető csatornák (8. ábra 1, 5. oldal) tiszták-e, és hogy a kondenzvíz el tud-e folyni.
Rendszeresen	<p>Tisztítsa meg a levegőkivezető egység szűrőjét:</p> <ul style="list-style-type: none"> ➤ Illeszen egy lapos csavarhúzó vagy kést a fogantyúba (9. ábra 1, 5. oldal), hogy kissé ki tudja húzni a szűrőket (9. ábra 2, 5. oldal). ➤ Kézzel távolítsa el a szűrőket. ➤ Tisztítószeres oldattal tisztítsa meg a szűrőket, és hagyja megszáradni őket. ➤ Csúsztassa vissza a száraz szűrőket.
Évente egyszer	<p>Ellenőrizze a profiltömítéseket:</p> <ul style="list-style-type: none"> ➤ Ellenőrizze a tetőklíma-berendezés és a jármű teteje közötti tömítést, hogy nem repedt-e és nem sérült-e más módon.
Évente egyszer	<p>Végeztesse el a hőcserélő szervizelését:</p> <ul style="list-style-type: none"> ➤ Szakszervizzel végeztesse el a tetőklíma-berendezés hőcserélőjének karbantartását.
Évente egyszer	<p>Ellenőrizze, hogy szorosak-e a rögzítőcsavarok:</p> <ul style="list-style-type: none"> ➤ Ellenőrizze, hogy a rögzítőcsavarok a megfelelő nyomatékkal vannak-e meghúzva, és szükség esetén állítsa be őket.

10 Hibaelhárítás

Probléma	Kiváltó ok	Megoldás
A tetőklíma-berendezés folyamatosan kikapcsol.	A jegesedésérzékelő bekapcsolt.	Túl alacsony a kültéri hőmérséklet, vagy az összes légbefúvó zárva van.
Nem jó a hűtés	A tetőklíma-berendezés nem hűtésre van állítva.	➤ Állítsa át hűtésre a tetőklíma-berendezést.
	A környezeti hőmérséklet 52 °C felett van.	A tetőklíma-berendezést csak 52 °C alatti környezeti hőmérsékletekhez tervezték.
	A beállított hőmérséklet magasabb, mint a beltéri hőmérséklet.	➤ Válasszon alacsonyabb hőmérsékletet.
	A környezeti hőmérséklet 16 °C alatt van.	A tetőklíma-berendezést kizárólag 16 °C feletti környezeti hőmérsékleteken történő hűtésre tervezték.
	A hőmérséklet-érzékelők egyike meghibásodott. A párologtatóventilátor megsérült. A kondenzátorventilátor megsérült.	➤ Lépjen kapcsolatba az illetékes vevőszolgálattal vagy a Dometic vállalattal.
Nem jó a fűtés	A tetőklíma-berendezés nem fűtésre van állítva.	➤ Állítsa át fűtésre a tetőklíma-berendezést.
	A környezeti hőmérséklet -2 °C alatt van.	A tetőklíma-berendezést -2 °C feletti környezeti hőmérsékleteken üzemel a legtokéletesebben.
	A beállított hőmérséklet alacsonyabb, mint a beltéri hőmérséklet.	➤ Válasszon magasabb hőmérsékletet.
	A hőmérséklet-érzékelők egyike meghibásodott. A párologtatóventilátor megsérült. A kondenzátorventilátor megsérült.	➤ Lépjen kapcsolatba az illetékes vevőszolgálattal vagy a Dometic vállalattal.

Probléma	Kiváltó ok	Megoldás
Alacsony légteljesítmény	Blokkolva vagy akadályozva vannak a légbeszívó rácsok.	➤ Távolítsa el a tetőklíma-berendezés szellőztetőnyílásainál esetlegesen előforduló leveleket és más szennyeződések.
	A ventilátor meghibásodott.	➤ Lépjen kapcsolatba az illetékes vevőszolgálattal vagy a Dometic vállalattal.
Víz jut be a járműbe.	A kondenzvíz leeresztőnyílásai eldugultak.	➤ Tisztítsa meg a kondenzvíz leeresztőnyílásait.
	A tömítések megsérültek.	➤ Lépjen kapcsolatba az illetékes vevőszolgálattal vagy a Dometic vállalattal.
A tetőklíma-berendezés nem kapcsol be.	Nincs tápfeszültség (240 V AC) csatlakoztatva.	➤ Ellenőrizze az áramellátást.
	Túl alacsony a feszültség (200 V AC alatt).	➤ Lépjen kapcsolatba az illetékes vevőszolgálattal vagy a Dometic vállalattal.
	A feszültségátalakító meghibásodott.	
	A hőmérséklet-érzékelők egyike meghibásodott.	
	Túl kicsi az áramellátás elektromos biztosítója.	➤ Ellenőrizze az áramellátás elektromos biztosítékát.
A tetőklíma-berendezés nem kapcsol ki.	A hőmérséklet-érzékelők egyike meghibásodott.	➤ Lépjen kapcsolatba az illetékes vevőszolgálattal vagy a Dometic vállalattal.
	Túl kicsi az áramellátás elektromos biztosítója.	➤ Ellenőrizze az áramellátás elektromos biztosítékát.
A távirányító nem működik.	A távirányító nem a légkifúvó egység kijelzője felé néz.	➤ Irányítsa a távirányítót a légkifúvó egység kijelzője felé.
	A távirányító elemei lemerültek. Megjegyzés: A távirányító kijelzője még akkor is fényes, ha már kezdenek lemerülni az elemek.	➤ Cserélje ki az elemeket a távirányítóban.

11 Garancia

A termékre a törvény szerinti szavatossági időszak érvényes. Ha hibás a termék, lépjen kapcsolatba az Ön országának szervizpartnerével (a címek a hátlapon találhatóak).

Szakértőink szívesen állnak rendelkezésére, és részletesebben elmagyarázzák a garanciális eljárást.

12 Ártalmatlanítás

A környezetvédelemmel és helyes ártalmatlanítással kapcsolatos szabályozások

Minden vállalat köteles egy olyan eljárásorozatot alkalmazni, amellyel azonosíthatják, értékelhetik és szabályozhatják a tevékenységeik (gyártás, termékek, szolgáltatások stb.) környezetre gyakorolt hatását.

A környezetre gyakorolt jelentős hatás azonosítását célzó eljárásoknak a következő tényezőket kell figyelembe venniük:

- nyersanyagok és természeti erőforrások használata
- légkörbe jutó kibocsátások
- kiürített folyadékok
- hulladékkezelés és újrahasznosítás
- talajszennyezés

A környezetre gyakorolt hatás minimalizálása érdekében alább a gyártó által megadott javaslatokat talál, amelyeket minden olyan személynek figyelembe kell vennie, aki a készülék élettartama alatt bármilyen módon kapcsolatba kerül a készülékkel.

- A csomagolás összes alkotóelemét az adott országban érvényes törvényi előírásokat betartva ártalmatlanítsa (vagy lehetőleg hasznosítsa újra).
- A termék összes alkotóelemét az adott országban érvényes törvényi előírásokat betartva ártalmatlanítsa (vagy lehetőleg hasznosítsa újra).
- A helyes ártalmatlanítás érdekében adja át a készüléket egy hivatalos hulladékkezelő vállalatnak, ezáltal biztosítva, hogy az összes újrahasznosítható alkotóelemet újrahasznosítsák, a maradék anyagokat pedig megfelelően kezeljék.
- A szerelés során ügyeljen arra, hogy a helyiség megfelelő szellőzéssel rendelkezzen, és így megakadályozható legyen az állott levegő képződése, amely káros lehet a kezelők egészségére.
- A kezelés és karbantartás során ügyeljen arra, hogy minden környezetszennyező hulladékananyagot (olaj, zsír stb.) megfelelően ártalmatlanítsanak.

- A zajszennyezés csökkentése érdekében ügyeljen arra, hogy a zajszint alacsony legyen.

Termékeink szétszerelésével kapcsolatosan további információkat talál a dometic.com oldalon elérhető újrahasznosítási kézikönyvekben.

- A csomagolóanyagot lehetőség szerint a megfelelő szelektív hulladékgyűjtő tartályokba kell helyezni.
- Az üzemeltetés vagy javítások és karbantartás során ügyeljen arra, hogy a hűtőközegkör ne legyen sérült, és a hűtőközeg ne jusson a levegőbe. Üvegházhatású gázként viselkedik, ezért nem szabad a környezetbe jutnia.



A termék végleges üzemén kívül helyezése esetén tájékozódjon a legközelebbi újrahasznosító központban vagy szakkereskedőjénél a vonatkozó ártalmatlanítási előírásokról.

- Hivatalos hulladékkezelő létesítményben, a vonatkozó újrahasznosítási és hulladékkezelési irányelveket betartva ártalmatlanítsa a terméket.



Védje környezetét!

Az akkumulátorok és elemek nem a háztartási hulladékba valók.

Adja le a meghibásodott akkumulátorokat vagy elhasznált elemeket a kereskedőnél vagy egy gyűjtőhelyen.

Ausztráliában a hűtőközeg-tartalmú berendezéseket kezelő vagy velük dolgozó összes személynek rendelkeznie kell megfelelő hűtőközeg-kezelési engedéllyel.



Az érintett munkák közé tartoznak az alábbiak:

- hűtőközeg lefejtése
- berendezések gyártása, telepítése, üzembe helyezése, szervizelése vagy karbantartása, függetlenül attól, hogy fel vannak-e töltve hűtőközeggel
- hűtőközeget tartalmazó berendezés üzemén kívül helyezése vagy hulladékként kezelése

A hűtőközeg léggörbe juttatását törvény tiltja. Komoly büntetésekre számíthat.

13 Műszaki adatok

Fluorozott üvegházhatású gázokat tartalmaz. Hermetikusan zárt berendezés.

	FreshJet 3000
Kompresszor hűtési teljesítménye:	3600 W
Hűtési teljesítmény az ISO 5151 szabvány alapján:	2516 W
Fűtési teljesítmény az ISO 5151 szabvány alapján:	3107 W
Névleges bemeneti feszültség:	220–240 V~/ 50 Hz
Hűtés névleges áramerőssége:	7,5 A
Fűtés névleges áramerőssége:	6,1 A
Szükséges biztosíték:	10 A
Üzemelési hőmérséklet-tartomány:	-2 °C és +52 °C között
Hűtőközeg:	R-410A
Hűtőközeg mennyisége:	0,650 kg
CO ₂ egyenérték:	1,357 t
Globális felmelegedési potenciál (GWP):	2088
Védelmi osztály (kültéri egység):	IPX4
Jármű javasolt max. hossza (szigetelt falakkal):	<6 m
Méretek (H x Sz x Ma) (járműtető feletti magasság):	997 x 665 x 240 mm
Súly:	37 kg
Vizsgálat/tanúsítvány:	  

Mobile living made easy.



dometic.com

**YOUR LOCAL
DEALER**

dometic.com/dealer

**YOUR LOCAL
SUPPORT**

dometic.com/contact

**YOUR LOCAL
SALES OFFICE**

dometic.com/sales-offices

A complete list of Dometic companies, which comprise the Dometic Group, can be found in the public filings of:
DOMETIC GROUP AB Hemvärnsgatan 15 SE-17154 Solna Sweden